

D-HCH



I **MANUALE USO E MANUTENZIONE**

GB **OWNER'S MANUAL**

F **MANUEL D'UTILISATION ET D'ENTRETIEN**

D **BETRIEBS- UND WARTUNGSANLEITUNG**

E **MANUAL DE USO Y MANTENIMIENTO**

SK **NÁVOD NA POUŽITIE A ÚDRŽBU**



I**INTRODUZIONE****ISTRUZIONI ORIGINALI**

Per un corretto impiego del tagliasiipi e per evitare incidenti, non iniziate il lavoro senza aver letto questo manuale con la massima attenzione. Troverete su questo manuale le spiegazioni di funzionamento dei vari componenti e le istruzioni per i necessari controlli e per la manutenzione.

N.B. Le descrizioni e le illustrazioni contenute nel presente manuale si intendono non rigorosamente impegnative. La Ditta si riserva il diritto di apportare eventuali modifiche senza impegnarsi ad aggiornare di volta in volta questo manuale.

GB**INTRODUCTION****TRANSLATION OF ORIGINAL INSTRUCTIONS**

To correctly use the hedgetrimmer and prevent accidents, do not start work without having first carefully read this manual. You will find explanations concerning the operation of the various parts plus instructions for necessary checks and relative maintenance.

Note: Illustrations and specifications in this manual may vary according to Country requirements and are subject to change without notice by the manufacturer.

F**INTRODUCTION****TRADUCTION DES INSTRUCTIONS ORIGINALES**

Pour un emploi correct de la taille-haies et pour éviter les accidents, ne pas commencer le travail sans avoir d'abord lu attentivement le manuel. Vous trouverez les descriptions du fonctionnement des divers composants et les instructions pour les contrôles nécessaires et pour l'entretien.

N.B. Les descriptions et les illustrations contenues dans ce manuel n'engagent pas rigoureusement le constructeur. La société se réserve le droit d'apporter d'éventuelles modifications sans devoir mettre à jour à chaque fois le manuel.

D**EINLEITUNG****ÜBERSETZUNG DER ORIGINALANLEITUNGEN**

Um richtig mit den Heckenschere umgehen zu können und Unfälle zu vermeiden, lesen Sie diese Broschüre vor Aufnahme der Arbeit gründlich durch. Im Suchverzeichnis finden Sie die Angabe, auf welchen Seiten die Hinweise zur Arbeitsweise der unterschiedlichen Teile und Erklärungen zu den anfallenden Wartungs- und Kontrollarbeiten zu finden sind.

N.B.: Die in dieser Broschüre enthaltenen Beschreibungen und Abbildungen verstehen sich unverbindlich. Der Hersteller behält sich das Recht vor, die Einzel- und Zubehörteile dieses Modells aus technischen oder absatz-bedingten Gründen zu ändern, ohne die Angaben dieser Broschüre jedesmal zu berichtigen.

E**INTRODUCCION****TRADUCCIÓN DE LAS INSTRUCCIONES ORIGINALES**

Para una correcta utilización de el cortasetos y para evitar incidentes, no empiece a trabajar sin haber leído atentamente este manual. Ud. encontrará las explicaciones de funcionamiento de los diferentes componentes y las instrucciones para el control y mantenimiento de el cortasetos.

P.D. Las descripciones contenidas en el presente manual no se consideran rigurosamente obligatorias. La empresa se reserva el derecho de aportar eventuales modificaciones sin obligarse a poner al día este manual.

SK**ÚVOD****PREKLAD PŮVODNÝCH POKYNOV**

Nezačínajte prácu, kým si pozorne neprečítate tento návod na použitie, predídete tak nehodám a dozviete sa informácie, ako nožnice na živé ploty správne používať. V tomto návode na použitie nájdete vysvetlenia činnosti stroja a jeho častí a pokyny pre nevyhnutné kontroly a údržbu.

Pozn. Popisy a ilustrácie uvedené v tomto návode nie sú prísne záväzné. Výrobca si vyhradzuje právo na vykonávanie zmien bez predchádzajúceho upozornenia.

**ATTENZIONE!!!****RISCHIO DI DANNO Uditivo**

NELLE NORMALI CONDIZIONI DI UTILIZZO, QUESTA MACCHINA PUÒ COMPORTARE PER L'OPERATORE ADDETTO, UN LIVELLO DI ESPOSIZIONE PERSONALE E GIORNALIERO A RUMORE PARI O SUPERIORE A

85 dB(A)**ACHTUNG!!!****HÖRSCHADEN - RISIKO**

UNTER NORMALEN ANWENDUNGSBEDINGUNGEN KANN DIESES GERÄT DIE BEDIENUNGSPERSON EINEM TÄGLICHEN GERÄUSCHPEGEL VON

85 dB(A)
ODER MEHR AUSSETZEN**WARNING!!!****RISK OF DAMAGING HEARING**

IN NORMAL CONDITIONS OF USE, THIS MACHINE MAY INVOLVE A DAILY LEVEL OF PERSONAL EXPOSURE TO NOISE FOR THE OPERATOR EQUAL TO OR GREATER THAN

85 dB(A)**ATENCION!!!****RIESGO DE DAÑO AUDITIVO**

EN NORMALES CONDICIONES DE UTILIZACIÓN, ESTA MAQUINA PUEDE TOLERAR, PARA EL OPERADOR ENCARGADO, UN NIVEL DE EXPOSICIÓN DIARIO A RUIDO EQUIVALENTE O SUPERIOR A

85 dB(A)**ATTENTION!!!****DANGER D'ATTEINTE A L'OUÏE**

L'OPERATEUR UTILISANT NORMALEMENT CETTE MACHINE PEUTS S'EXPOSER QUOTIDIENNEMENT A UN BRUIT EGAL OU DEPASSANT

85 dB(A)**UPOZORNENIE!!!****RIZIKO POŠKODENIA SLUCHU**

ZA NORMÁLNYCH PODMIENOK POUŽÍVANIA SA OSOBA, KTORÁ STROJ POUŽÍVA, VYSTAVUJE DENNEJ HLADINE HLUKU ROVNEJ ALEBO VYŠŠEJ AKO

85 dB(A)

I ATTENZIONE!

Per poter essere utilizzata, l'applicazione tagliasiepi "D-HCH" descritta in questo manuale deve essere accoppiata unicamente all'unità motrice della macchina "DSH 250D - DSH 2500D" o della macchina "BCH 25D - BCH 250D"; rispettare scrupolosamente le procedure di montaggio indicate nel capitolo ASSEMBLAGGIO a pag. 16. In ogni caso, prima di utilizzare il **tagliasiepi** completo, leggere attentamente questo manuale e il manuale dell'unità motrice.

D ACHTUNG!

Für die Verwendung der in dieser Anleitung beschriebenen Anwendung Heckenschere "D-HCH" darf diese ausschließlich an die Antriebseinheit des Geräts "DSH 250D - DSH 2500D" bzw. des Geräts "BCH 25D - BCH 250D" gekoppelt werden; halten Sie sich strikt an die Montageanleitungen im Kapitel MONTAGE auf Seite 17. Auf jeden Fall muss vor Benutzung des kompletten **Heckenschere** sowohl dieses Handbuch als auch das Handbuch der Antriebseinheit aufmerksam durchgelesen werden.

GB WARNING!

To use hedgetrimmer implement "D-HCH" described in this manual it must be attached exclusively to engine unit "DSH 250D - DSH 2500D" or "BCH 25D - BCH 250D"; carefully follow the assembly procedures given in the ASSEMBLY section on page 16. In any event, read carefully through this manual and that of the power unit before using the assembled **hedgetrimmer**.

E ATENCION!

La aplicación cortasetos **D-HCH** descrita en este manual se debe utilizar exclusivamente conectada a la unidad motriz de la máquina **DSH 250D - DSH 2500D** o **BCH 25D - BCH 250D**. Respetar estrictamente las instrucciones de montaje del capítulo ENSAMBLAJE, pág. 17. En cualquier caso, antes de utilizar el **cortasetos**, leer atentamente este manual y el manual de la unidad motriz.

F ATTENTION!

Pour l'adaptation du taille-haies "D-HCH" décrit dans ce manuel, cet accessoire doit être accouplé avec le moteur de la machine "DSH 250D - DSH 2500D" ou de la machine "BCH 25D - BCH 250D"; nous vous invitons à respecter scrupuleusement les procédures de montage précisées au chapitre ASSEMBLAGE, à la page. 16. Dans tous les cas, lire attentivement ce manuel et celui de l'unité motrice avant d'utiliser le **taille-haies** complet.

SK POZOR!

Aby sa dala používať, aplikácia krovinorezu „D-HCH“ opísaná v tejto príručke sa musí namontovať výhradne na motorovú jednotku stroja „DSH 250D - DSH 2500D“ alebo na stroj „BCH 25D - BCH 250D“; prísne dodržiavajte pokyny na montáž uvedené v kapitole MONTÁŽ na str. 17. V každom prípade si pred používaním kompletného **krovinorezu** pozorne prečítajte tento návod a návod na obsluhu pohonnej jednotky.

NOTE:

I INDICE

INTRODUZIONE _____	2	MANUTENZIONE _____	28
NORME DI SICUREZZA _____	6	RIMESSAGGIO _____	32
COMPONENTI DEL TAGLIASIEPI _____	14	DATI TECNICI _____	34
SPIEGAZIONE SIMBOLI E AVVERTENZE DI SICUREZZA _____	15	DICHIARAZIONE DI CONFORMITÀ _____	36
ASSEMBLAGGIO _____	16	TABELLA DI MANUTENZIONE _____	38
UTILIZZO _____	18	RISOLUZIONE DEI PROBLEMI _____	40
		CERTIFICATO DI GARANZIA _____	42

GB CONTENTS

INTRODUCTION _____	2	MAINTENANCE _____	28
SAFETY PRECAUTION _____	7	STORAGE _____	32
HEDGE TRIMMER COMPONENTS _____	14	TECHNICAL DATA _____	34
EXPLANATION OF SYMBOLS AND SAFETY WARNINGS _____	15	DECLARATION OF CONFORMITY _____	36
ASSEMBLY _____	16	MAINTENANCE CHART _____	38
USE _____	18	TROUBLE SHOOTING CHART _____	40
		WARRANTY CERTIFICATE _____	42

F INDEX

INTRODUCTION _____	2	ENTRETIEN _____	28
NORMES DE SECURITE _____	8	REMISSAGE _____	32
COMPOSANTS DE LE TAILLE-HAIES _____	14	DONNEES TECHNIQUES _____	34
EXPLICATION DES SYMBOLES ET REGLES DE SECURITE _____	15	DECLARATION DE CONFORMITÉ _____	36
ASSEMBLAGE _____	16	TABLEAU D'ENTRETIEN _____	38
UTILISATION _____	18	RÉSOLUTION DES PROBLÈMES _____	40
		CERTIFICAT DE GARANTIE _____	42

D INHALT

ENLEITUNG _____	2	INSTANDHAL _____	29
SICHERHEITSVORKERUNGEN _____	9	LÄNGERUNG _____	33
BAUTEILE DEN HECKENSCHERE _____	14	TECHNISCHE ANGABEN _____	34
ERLAUTERUNG DER SYMBOLE UND SICHERHEITSHINWEISE _____	15	KONFORMITATS-ERKLÄRUNG _____	36
MONTAGE _____	17	WARTUNGSTABELLE _____	38
GEBRAUCH _____	19	STÖRUNGSBEHEBUNG _____	40
		GARANTIE-ZERTIFICAT _____	43

E INDICE

INTRODUCCION _____	2	MANTENIMIENTO _____	29
NORMAS DE SEGURIDAD _____	10	ALMACENAJE _____	33
COMPONENTES DEL CORTASETOS _____	14	DATOS TECNICOS _____	34
EXPLICACION SIMBOLOS Y ADVERTENCIÁS DE SEGURIDAD _____	15	DECLARACION DE CONFORMIDAD _____	36
MONTAJE _____	17	TABLA DE MANTENIMIENTO _____	39
UTILIZACION _____	19	RESOLUCIÓN DE PROBLEMAS _____	41
		CERTIFICADO DE GARANTIA _____	43

SK OBSAH

ÚVOD _____	2	ÚDRŽBA _____	29
PRAVIDLÁ BEZPEČNOSTI _____	11	USKLADNENIE _____	33
ČASTI NOŽNÍC NA ŽIVÉ PLOTY _____	14	TECHNICKÉ ÚDAJE _____	34
VYSVETLIVKY A BEZPEČNOSTNÉ UPOZORNENIA _____	15	VYHLÁSENIE O ZHODE _____	36
MONTÁŽ _____	17	TABUĽKA ÚDRŽBY _____	39
POUŽITIE _____	19	RIEŠENIE PROBLÉMOV _____	41
		ZÁRUČNÝ LIST _____	43



1

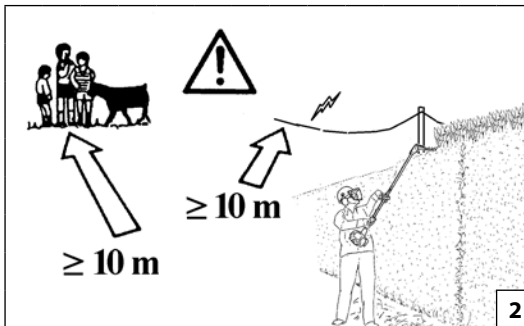

2

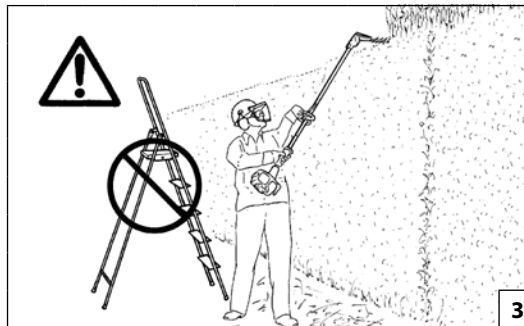

3



4

Italiano

NORME DI SICUREZZA

⚠ ATTENZIONE - Il tagliasepi, se ben usato, è uno strumento di lavoro rapido, comodo ed efficace; se usato in modo non corretto o senza le dovute precauzioni potrebbe diventare un attrezzo pericoloso. LA MACCHINA PUÒ CAUSARE GRAVI LESIONI. Perchè il vostro lavoro sia sempre piacevole e sicuro, rispettare scrupolosamente le norme di sicurezza riportate qui di seguito e nel corso del manuale.

⚠ ATTENZIONE! – Regolamenti nazionali possono limitare l'uso della macchina.

1. Non utilizzare la macchina prima di essere istruiti in modo specifico sull'uso. L'operatore alla prima esperienza deve esercitarsi prima dell'utilizzo sul campo.
2. Conservare con cura il seguente Manuale e consultarlo prima di ogni utilizzo della macchina.
3. Il tagliasepi deve essere usato solo da persone adulte, in buone condizioni fisiche e a conoscenza delle norme d'uso. Non permettere ai ragazzi di usare il tagliasepi.
4. Non usare il tagliasepi in condizioni di affaticamento fisico o sotto l'effetto di alcool, droghe o farmaci (Fig. 1). Siate più cauti verso la fine del turno di lavoro.
5. Non indossare sciarpe, bracciali o altro che possa essere preso nella macchina o nelle lame. Usare abiti aderenti con protezione antitaglio (vedi pag. 12-13).
6. Indossare scarpe protettive antisdrucciolo, guanti, occhiali e cuffie (vedi pag. 12-13).
7. Non permettere ad altre persone, in particolare bambini, di restare entro il raggio d'azione del tagliasepi durante l'avviamento o il taglio (Fig. 2).
8. Non iniziare il taglio finchè l'area di lavoro non sia completamente pulita e sgombra. Non tagliare in

vicinanza di cavi elettrici (Fig. 3).

9. Tagliare sempre in posizione stabile e sicura, specialmente in presenza di scale e sgabelli (Fig. 3).
10. Usare il tagliasepi solo in luoghi ben ventilati, non utilizzare in atmosfera esplosiva, infiammabile o in ambienti chiusi (Fig. 4).
11. Non toccare le lame o fare manutenzione quando il motore è in moto.
12. Prima di avviare il motore, assicurarsi che le lame non siano bloccate e che non siano in contatto con un corpo estraneo.
13. Con il motore al minimo, le lame non devono girare. In caso contrario regolare la vite del minimo.
14. Mantenere tutte le etichette con i segnali di pericolo e di sicurezza in perfette condizioni. In caso di danneggiamenti o deterioramenti occorre sostituirle tempestivamente (Vedi pag. 15).
15. Non utilizzare la macchina per usi diversi da quelli indicati dal manuale (vedi pag. 18).
16. Non abbandonare la macchina con il motore acceso.
17. Seguire sempre le nostre istruzioni per le operazioni di manutenzione.
18. Controllare giornalmente il tagliasepi per assicurarsi che ogni dispositivo, di sicurezza e non, sia funzionante.
19. Non lavorare con un tagliasepi danneggiato, mal riparato, mal montato o modificato arbitrariamente. Non togliere o danneggiare o rendere inefficace alcun dispositivo di sicurezza. Utilizzare solo lame della lunghezza indicata in tabella (vedi pag. 30).
20. Non effettuare mai da soli operazioni o riparazioni che non siano di normale manutenzione. Rivolgersi soltanto ad officine specializzate ed autorizzate. Seguire sempre

le nostre istruzioni per le operazioni di manutenzione.

21. Non usare carburante (miscela) per operazioni di pulizia.
22. In caso di emergenza rilasciare immediatamente la leva acceleratore.
23. Prestare sempre attenzione all'ambiente circostante e stare attenti ai possibili pericoli che non possono essere percepiti a causa del rumore emesso dalla macchina.
24. In caso di necessità della messa fuori servizio del tagliasepi, non abbandonarlo nell'ambiente, ma consegnarlo al Rivenditore che provvederà alla corretta collocazione.
25. Consegnate o prestate il tagliasepi soltanto a persone esperte e a conoscenza del funzionamento e del corretto utilizzo della macchina. Consegnate anche il manuale con le istruzioni d'uso, da leggere prima di iniziare il lavoro.
26. Rivolgetevi sempre al vostro rivenditore per qualsiasi altro chiarimento o intervento prioritario.
27. Sostituire sempre immediatamente lame e paramano se vengono danneggiati, sono rotti o sono stati rimossi.
28. Ricordare che il proprietario o l'operatore è responsabile degli incidenti o dei rischi subiti da terzi o da beni di loro proprietà.

⚠ Con motore in moto, afferrare sempre saldamente l'impugnatura anteriore con la mano sinistra e quella posteriore con la mano destra (Fig. 5). Non incrociare mai le braccia afferrando le impugnature. Anche i mancini devono seguire queste istruzioni. Verificare che tutte le parti del corpo siano lontane dalle lame e dalla marmitta.

⚠ PERICOLO DI USTIONE!

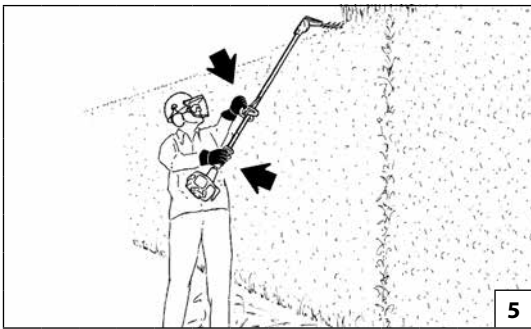

English

SAFETY PRECAUTIONS

⚠ WARNING - If correctly used, the hedgetrimmer is a quick, easy to handle and efficient tool; if used improperly or without the due precautions it could become a dangerous tool. THE MACHINE CAN CAUSE SERIOUS INJURY. For pleasant and safe work, always strictly comply with the safety rules that follow and throughout this manual.

⚠ WARNING: – National regulations could limit use of the machine.

1. Do not operate the machine unless you have received specific instruction on its use. First time users must familiarise themselves thoroughly with the operation of the machine before working in the field.
2. Keep this manual on hand and consult it before each use of the tool.
3. The hedgetrimmer must only be used by adults in good physical condition with knowledge of the operating instructions. Do not allow children to use the hedgetrimmer.
4. Do not use the hedgetrimmer when you are tired or fatigued or if you have taken alcohol, drugs or medication (Fig. 1). Be more cautious before rest periods and towards the end of your shift.
5. Never wear scarves, bracelets or anything else which could be taken up by the machine or blades. Wear close-fitting safety clothing (look pag. 12-13).
6. Wear protective non-slip safety shoes, gloves, glasses and ear protection (look pag. 12-13).
7. Never allow bystanders, especially children, to remain within your working area when starting or cutting with the hedgetrimmer (Fig. 2).

8. Do not start cutting until you have a clear work area. Do not cut near electric cables (Fig. 3).
9. Always cut from a firm-footed and safe position, particularly when using steps and stools (Fig. 3).
10. Only use the hedgetrimmer in well-ventilated places, do not operate the hedgetrimmer in explosive or flammable atmospheres or in closed environments (Fig. 4).
11. Never touch the blades or attempt to service the hedge trimmer while the engine is running.
12. Before starting make sure the blades are not locked and are not obstructed.
13. When the engine is idling the blades must not turn. If it does, regulate the idle adjustment screw.
14. All labels with health hazards must be kept in good conditions. In case of damage or deterioration, immediately substitute them (see pag. 15).
15. Do not utilize the machine for uses different from the ones specified in the manual (see pag. 18).
16. Never leave the machine unattended with the engine running.
17. Always follow the manufacturer's instructions for the maintenance operations.
18. Check the hedgetrimmer each day to ensure that each device, whether for safety or otherwise, is functional.
19. Never use a damaged, modified, or improperly repaired or assembled hedgetrimmer. Do not remove, damage or deactivate any of the safety devices. Only use blades of the length indicated in the table (look pag. 30).
20. Never carry out operations or repairs on your own that are other than routine maintenance. Call specialised and authorised workshops only. Always follow the manufacturer's instructions for the maintenance

operations.

21. Never use fuel for cleaning operations.
22. In the event of emergency, release the throttle lever immediately.
23. Always exercise care for the environment and beware of potential dangers that could be masked by the noise of the machine.
24. If your hedgetrimmer is no longer usable, dispose of it properly without damaging the environment by handing it in to your local Dealer who will arrange for its correct disposal.
25. Only loan your hedgetrimmer to expert users who are completely familiar with hedgetrimmer operation and correct use. Give other users the manual with operating instructions, which they should read before using the hedgetrimmer.
26. All saw service, other than the operations shown in the present manual, should be performed by competent personnel.
27. Always replace blade, hand guard immediately if it becomes damaged, broken or is otherwise removed.
28. Please note that the owner or the user is responsible for any accidents or damage to third parties or their property.

⚠ When the motor is running, grip the front handle firmly with your left hand and the back handle with your right hand (Fig. 5). Never use a cross-handed grip. Left-handers should follow these instructions too. Check that all parts of the body are kept away from the blades and muffler.

⚠ THESE ARE HOT ENOUGH TO CAUSE BURNS!



1

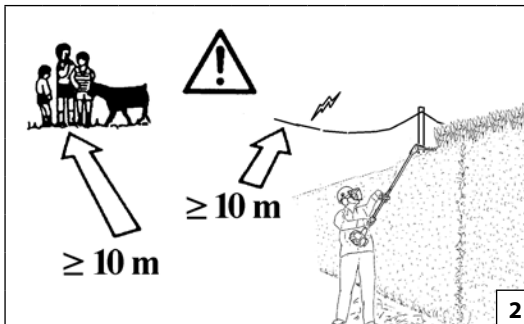

2

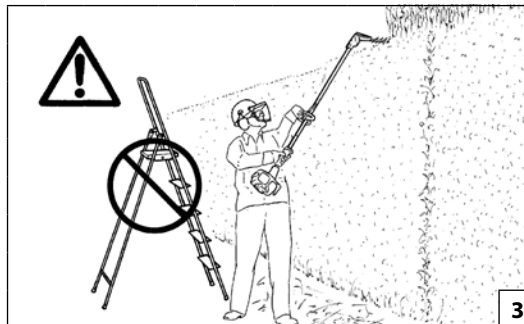

3



4

Français

NORMES DE SECURITE

⚠ ATTENTION: Si vous utilisez correctement le taille-haies, vous aurez un instrument de travail rapide, pratique et efficace ; utilisé de façon non correcte ou sans adopter les précautions nécessaires, cet instrument pourrait s'avérer dangereux. LA MACHINE PEUT PROVOQUER DE GRAVES LESIONS. Pour que votre travail soit toujours agréable et sûr, respectez scrupuleusement les mesures de sécurité reportées ici et au cours du manuel.

⚠ ATTENTION! – Certains règlements nationaux pourraient limiter l'utilisation de la machine.

1. Ne pas utiliser la machine avant de s'être informé sur les modalités spécifiques d'utilisation. L'opérateur inexpert devrait s'exercer avant d'utiliser la machine sur le terrain.
2. Conservez ce manuel soigneusement et consultez-le à chaque fois que vous devrez utiliser la machine.
3. Le taille-haies ne doit être utilisé que par des adultes en bonnes conditions physiques et ayant pris connaissance. Ne laissez pas les enfants utiliser le taille-haies.
4. N'utilisez pas le taille-haies si vous êtes physiquement fatigué ou sous l'influence de l'alcool, de drogues ou de médicaments (Fig. 1). Soyez plus vigilant avant les périodes de repos et à la fin de la période de travail.
5. Ne portez pas d'écharpe, de bracelets ou d'autres objets qui pourraient se prendre dans la machine ou dans les lames. Utilisez des vêtements adhérents pourvus de protection anti-coupure (voir pag. 12-13).
6. Portez des chaussures de protection antidérapantes, des gants, des lunettes et des protège-oreilles (voir pag. 12-13).
7. Veillez à ce que personne ne se trouve, en particulier aux enfants, dans le rayon d'action de la taille-haies, pendant la mise en route et la coupe (Fig. 2).
8. Ne commencez pas la coupe tant que l'espace dans lequel

vous devez travailler n'est pas totalement propre et libre. Ne coupez pas à proximité de fils électriques (Fig. 3).

9. Coupez toujours en position stable et sûre, surtout si l'on opère sur une échelle ou sur un escabeau (Fig. 3).
10. N'utilisez le taille-haies que dans des endroits bien aérés, ne l'utilisez pas dans des atmosphères explosives ou inflammables ou dans des endroits clos (Fig. 4).
11. Ne touchez pas à la lame et n'effectuez aucun entretien lorsque le moteur tourne.
12. Avant de mettre le moteur en marche, veillez à ce que les lames ne soient pas bloquées et qu'elles ne soient pas en contact avec des corps étrangers.
13. La lame ne doit pas tourner quand le moteur est au ralenti. S'il tourne réglez la vis du ralenti.
14. Veillez à ce que les étiquettes portant les signaux de danger et de sécurité soient toujours en parfait état. Si elles sont détériorées, remplacez-les sans délai (voir pag. 15).
15. N'utilisez pas la machine dans un but autre que ceux indiqués dans le manuel (voir pag. 18).
16. N'abandonnez pas la machine moteur en marche.
17. Suivez toujours nos instructions pour les opérations d'entretien.
18. Contrôlez le taille-haies tous les jours pour vous assurer que tous les dispositifs, de sécurité et autres, fonctionnent bien.
19. Ne travaillez pas avec une taille-haies endommagée, mal réparée, mal montée ou modifiée arbitrairement. Évitez d'enlever, de détériorer ou de neutraliser les dispositifs de sécurité. Utilisez uniquement des lames de la longueur indiquée dans le tableau (voir pag.30).
20. N'effectuez jamais par vous-mêmes des opérations ou des réparations qui ne sont pas d'entretien normal. Adressez-vous seulement à des ateliers spécialisés et autorisés. Suivez toujours nos instructions pour les opérations d'entretien.

21. N'utilisez pas de carburant (mélange) pour les opérations de nettoyage.
22. En cas d'urgence, relâchez immédiatement la manette d'accélération.
23. Prêtez toujours la plus grande attention à l'environnement et prenez garde aux dangers qui peuvent naître à cause du bruit émis par la machine.
24. Si votre taille-haies ne marche plus, ne l'abandonnez pas dans la nature ! Appelez votre revendeur habituel, qui saura résoudre la situation.
25. Ne prêtez votre taille-haies qu'à des personnes expertes qui sachent la faire fonctionner correctement. Donnez-leur aussi le manuel avec le mode d'emploi à lire avant de commencer à travailler.
26. S'adresser à un revendeur pour toutes autres demandes ou pour une intervention prioritaire.
27. Remplacez immédiatement les outils de coupe (lames) ou les dispositifs de sécurité (pare-mains) endommagés, cassés ou de quelque autre façon démontés.
28. Se rappeler que le propriétaire ou l'opérateur sont responsables des accidents ou des dommages à tiers, aux biens de leur propriété.

⚠ Quand le moteur tourne, saisissez toujours fermement la poignée avant de la main gauche et la poignée arrière de la main droite (Fig. 5). Ne jamais croiser les bras en saisissant les poignées. Les gauchers également doivent respecter ces instructions. Ne vous approchez pas des lames ni du pot d'échappement.

⚠ RISQUE DE BRÛLURES !

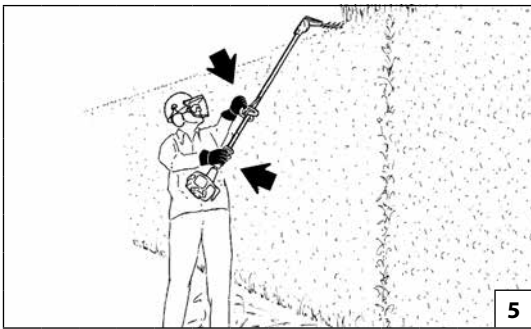

Deutsch

SICHERHEITSVORBEREITUNGEN

⚠ ACHTUNG: Bei richtiger Anwendung ist die Heckenschere ein schnelles, bequemes und wirkungsvolles Arbeitsgerät; falls Sie sie falsch oder ohne die nötige Vorsicht einsetzen, kann sie zu einer Gefahr werden. DIE MASCHINE KANN ERNSTE VERLETZUNGEN VERURSACHEN. Beachten Sie bitte daher unbedingt die Sicherheitsvorschriften die Sie nachstehend in der Betriebsanleitung finden, damit ihre Arbeit immer angenehm und sicher ist.

⚠ ACHTUNG! – Nationale Verordnungen können den Gebrauch des Geräts einschränken.

1. Verwenden Sie das Gerät erst, wenn Sie in seinen Gebrauch eingewiesen sind. Unerfahrene Benutzer müssen sich vor dem Arbeitseinsatz mit dem Gerät vertraut machen.
2. Bewahren Sie dieses Handbuch sorgfältig auf und lesen Sie es vor jeder Inbetriebnahme der Maschine.
3. Die Heckenschere darf nur von erwachsenen Personen in körperlich gutem Zustand benutzt werden, denen die Bedienungsanleitung geläufig ist. Kinder und Jugendliche dürfen die Freischneidegeräte mit metallischen Werkzeugen nicht betreiben, ausgenommen Jugendliche in Ausbildung unter Aufsicht eines Fachkundigen.
4. Die Heckenschere nur in gesundem und ausgeruhtem Zustand gebrauchen oder unter dem Einfluß von Alkohol, Drogen oder Medikamenten stehen (Abb. 1). Seien Sie vor Feierabend besonders vorsichtig.
5. Keine Schals, Armreifen oder andere Kleidungsstücke tragen, die von der Maschine oder der Messer erfaßt werden können. Verwenden Sie anliegende Schutzkleidung (Siehe Seite 12-13).
6. Stets rutschfestes Schuhwerk sowie Handschuhe, Schutzbrille, und Lärmschutz (Siehe Seite 12-13).
7. Während des Anlassens und des Betriebes der Heckenschere sollten andere Personen, insbesondere Kindern, sich nicht innerhalb des Arbeitsbereiches aufhalten (Abb. 2).

8. Beginnen Sie nicht mit dem Schneiden, bevor der Arbeitsbereich nicht vollkommen sauber und frei von Hindernissen ist. Schneiden Sie nicht in der Nähe von elektrischen Kabeln (Abb. 3).
9. Schneiden Sie immer in stabiler und sicherer Stellung, vor allem bei Benutzung von Leitern und Schemeln (Abb. 3).
10. Achten Sie auf gute Abzugsmöglichkeiten der Absage. Benutzen Sie das Gerät nicht in der Nähe von explosiven oder brennbaren Stoffen oder in geschlossenen Räumen (Abb. 4).
11. Berühren Sie die Messer nicht und unternehmen Sie keine Wartungsarbeiten, wenn der Motor in Betrieb ist.
12. Vor dem Anlassen des Motors sicherstellen, daß Messer die nicht blockiert sind, und daß nicht in Kontakt mit Fremdkörpern ist.
13. Im Leerlauf darf die Messer nicht mitlaufen. Sollte dies der Fall sein, muss die Leerlauf- Stellschraube T eingestellt werden (siehe Abschnitt "Vergaser").
14. Sämtliche Schilder mit den Gefahrensymbolen und Sicherheitszeichen müssen sich in einwandfreiem Zustand befinden. Bei Beschädigung oder Unleserlichkeit müssen sie rechtzeitig ersetzt werden (siehe Seite 15).
15. Das Gerät darf ausschließlich für die in der Betriebsanleitung angegebenen Zwecke verwendet werden (siehe Seite 19).
16. Die Maschine nicht mit laufendem Motor liegen lassen.
17. Folgen Sie bei den Wartungsarbeiten stets unseren Anweisungen.
18. Kontrollieren Sie Die Heckenschere täglich, um sicherzustellen, daß sowohl die Sicherheits- sowie auch alle anderen Vorrichtungen korrekt funktionieren.
19. Arbeiten Sie nicht mit beschädigter, fehlerhaft reparierter, falsch montierter oder willkürlich abgeänderter Heckenschere. Entfernen, beschädigen oder ändern Sie nie die Schutzvorrichtungen. Nur Messer von der in der Tabelle angegebenen Länge benutzen (Siehe Seite 30).
20. Nehmen Sie nie alleine Reparaturen oder Arbeiten vor, die

nicht zur normalen Wartung gehören. Wenden Sie sich ausschließlich an spezialisierte Vertragswerkstätten. Folgen Sie bei den Wartungsarbeiten stets unseren Anweisungen.

21. Benutzen Sie keinen Kraftstoff (Gemisch) für die Reinigungsarbeiten.
22. Lassen Sie den Gashebel im Notfall sofort los.
23. Achten Sie stets auf die Umgebung und denken Sie unbedingt an mögliche Gefahren, die wegen des Lärms der Maschine nicht sofort bemerkt werden.
24. SolltesnotwendigseinDieHeckenschereausdemVerkehr zu ziehen, händigen Sie sie ihrem Vertragshändler aus, der für die entsprechende Aufbewahrung sorgt.
25. Lassen Sie Die Heckenschere nur von Personen benutzen, die das Gerät richtig bedienen können. Geben Sie den Benutzern der Heckenschere stets die Gebrauchsanweisung, die vor Arbeitsbeginn gelesen werden sollte.
26. Wenden Sie sich für weitere Auskünfte stets an Ihren Fachhändler.
27. Messer und Handschutzhebel müssen sofort ersetzt werden, wenn sie beschädigt werden, gebrochen sind oder ausgebaut wurden.
28. Der Besitzer bzw. Bediener ist in jedem Fall für die Unfälle oder Risiken gegenüber Dritten oder deren Besitz verantwortlich.

⚠ Halten Sie den vorderen Griff der Kettensäge beim Betrieb fest in der linken Hand; den hinteren Griff hingegen mit der rechten (Abb. 5). Halten Sie die Griffe nie mit überkreuzten Armen. Auch Linkshänder müssen sich an diese Anweisung halten. Überprüfen Sie ob sich keine Körperteile in der Nähe des Schalldämpfers oder der Messer befinden.

⚠ VERBRENNUNGSGEFAHR!



1

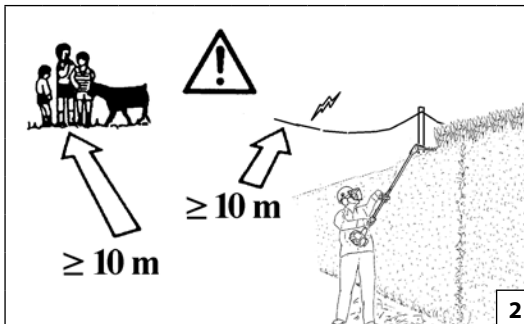

2

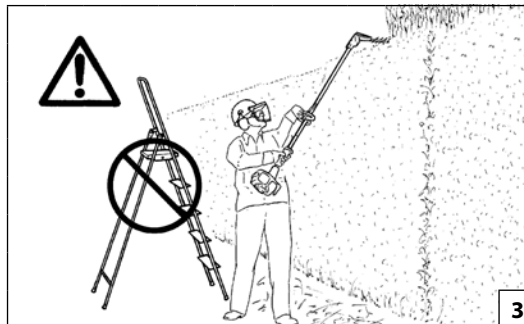

3



4

Español

NORMAS DE SEGURIDAD

⚠ ATENCIÓN - El cortasetos, si se emplea bien, es un instrumento de trabajo cómodo y eficaz; si se usa incorrectamente o sin las debidas precauciones puede convertirse en un instrumento peligroso. LA MÁQUINA PUEDE CAUSAR LESIONES GRAVES. Para que su trabajo sea siempre agradable y seguro, respete escrupulosamente las normas de seguridad indicadas a continuación en el presente manual.

⚠ ¡ATENCIÓN! - El uso de la máquina puede estar limitado por reglamentos nacionales.

1. No utilizar la máquina sin antes instruirse sobre el modo de uso. El operador deberá ejercitarse antes de utilizar la máquina por primera vez.
2. Conservar cuidadosamente el presente manual de instrucciones y consultarlo en cada ocasión en que la máquina sea utilizada.
3. El cortasetos debe de ser usada sólo por personas adultas, en buenas condiciones físicas y con conocimiento de las normas de uso. No permita que los niños usen el cortasetos.
4. No usar el cortasetos en condiciones de fatiga física o se encuentre bajo ed efecto de alcohol, drogas o medicación (Fig. 1). Preste más atención hacia el final del turno de trabajo.
5. No llevar bufandas, brazaletes o cualquier prenda que pueda engancharse en la máquina o en le cuchillas. Usar vestidos adherentes con protección anticorte (vea pág. 12-13).
6. Usar zapatos protectivos antideslizantes, guantes, gafas y auriculares (vea pág. 12-13).
7. No permitir que otras personas, sobre todo los niños, permanezcan en el radio de acción de el cortasetos durante el arranque o el corte (Fig. 2).
8. No iniciar el corte hasta que el área de trabajo no esté

completamente limpia y despejada. No se deben de efectuar cortes en las cercanías de cables eléctricos (Fig. 3).

9. Cortar siempre en posición estable y segura, sobre todo en presencia de escaleras o bancos (Fig. 3).
10. Usar el cortasetos sólo en lugares bien ventilados, no usar en atmósfera explosiva, inflamable o en ambientes cerrados (Fig. 4).
11. No tocar le cuchillas o efectuar el mantenimiento cuando el motor está funcionando.
12. Antes de arrancar el motor asegurarse que le cuchillas no estén bloqueadas y que no estén contacto con un cuerpo extraño.
13. Con el motor al mínimo le cuchillas no debe girar. Si así fuere regúlelo con el tornillo del mínimo.
14. Mantenga todas las etiquetas con las señales de peligro y seguridad en perfectas condiciones. Si alguna se estropea, sustitúyala de inmediato (vea pag. 15).
15. No utilice la máquina para una aplicación distinta de las que se indican en el manual (vea pag. 19).
16. No abandonar la máquina en el motor encendido.
17. Seguir siempre nuestras instrucciones para las operaciones de mantenimiento.
18. Controlar diariamente el cortasetos para asegurarse de que funcionan todos los dispositivos.
19. No trabajar con un cortasetos da ñada, mal reparada, mal montada o modificada arbitrariamente. No quite, dañe, o vuelva ineficaz ningún dispositivo de seguridad. Utilizar unicamente cuchillas del largo indicado en el quadro (vea pág. 30).
20. No efectuar nunca operaciones o reparaciones que no sean de normal mantenimiento. Dirigirse a talleres especializados y autorizados. Seguir siempre nuestras instrucciones para las operaciones de mantenimiento.

21. No usar combustible (mezcla) para operaciones de limpieza.
22. En caso de emergencia, suelte inmediatamente la palanca acelerador.
23. Preste atención a su alrededor y tenga en cuenta los posibles peligros que no puedan percibirse a causa del ruido emitido por la máquina.
24. Si se necesita poner fuera de servicio el cortasetos, no se debe de abandonar en el medio ambiente, se aconseja entregarla al Distribuidor que proveerá a su correcta colocación.
25. Dar (prestar) el cortasetos solamente a personas expertas o con conocimiento del funcionamiento y del correcto uso. Prestar conjuntamente el manual de instrucciones de uso, que se deberá leer antes de comenzar el trabajo.
26. Dirigirse siempre a su vendedor para cualquier otra aclaración o intervención prioritaria.
27. Cambie inmediatamente las cuchillas y la protección de las manos si están dañadas, rotas o han sido desmontadas.
28. El propietario o el usuario es responsable de los riesgos y accidentes sufridos por terceros y de los daños sufridos por bienes.

⚠ Con el motor en movimiento, sujetar siempre fuertemente la empuñadura anterior con la mano izquierda y la posterior con la mano derecha (Fig. 5). No entrecruce los brazos para agarrar las empuñaduras. Estas instrucciones también deberán ser respetadas por las personas zurdas. Verificar que todas las partes del cuerpo estén alejadas de le cuchillas y del silenciador.

⚠ PELIGRO DE ABRASIÓN!

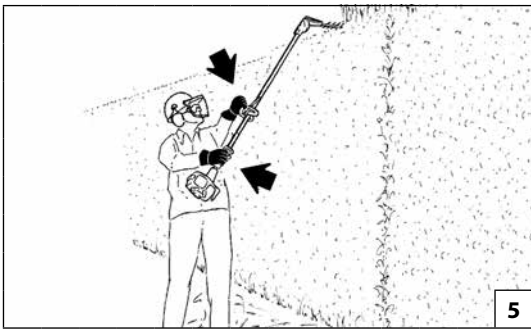

Slovensky

PRAVIDLÁ BEZPEČNOSTI

⚠ UPOZORNENIE - Pokiaľ sú správne používané, sú nožnice na živé ploty rýchlym pomocníkom a účinným nástrojom. Pokiaľ sú používané nesprávne alebo bez správnych pravidiel bezpečnosti, môžu sa stať nebezpečným nástrojom. STROJ MÔŽE SPÔSOBIŤ VÁŽNE PORANENIA. Aby bola vaša práca vždy príjemná a bezpečná, dodržujte vždy prísne bezpečnostné pravidlá, ktoré sú uvedené v tomto návode na použitie.

⚠ UPOZORNENIE! – Používanie stroja môžu obmedzovať vnútroštátne predpisy.

1. Stroj nepoužívajte skôr, kým sa podrobne neoboznámite s jeho obsluhou. Začiatocníci by si mali pred prácou obsluhu stroja vyskúšať.
2. Tento návod starostlivo uschovajte a pred každým použitím nožníc ho konzultujte.
3. Nožnice na živé ploty môžu používať iba dospelé osoby, v dobrom fyzickom stave, ktoré sú oboznámené s jeho obsluhou. Nedovoľte, aby nožnice používali deti.
4. Nepoužívajte nožnice na živé ploty, keď ste unavení alebo pod vplyvom alkoholu, omamných látok alebo liekov (Obr. 1). Pred prestávkami a pred ukončením vašej práce zvýšte pozornosť.
5. Nenoste šály, náramky alebo iné veci, ktoré by sa mohli zachytiť do nožníc alebo jeho čepelí. Noste len upnutý bezpečnostný pracovný odev (pozri stranu 12-13).
6. Používajte ochranné protišmykové topánky, ochranné rukavice, okuliare, slúchadlá a prilbu (pozri str. 12-13).
7. Nedovoľte, aby sa ostatné osoby zdržiavali v pracovnom okruhu nožníc počas štartovania alebo práce (Obr. 2).

8. Nezačínajte strihanie, kým pracovný priestor nie je úplne vyčistený a vyprázdnený. Nepracujte v blízkosti elektrických káblov (Obr. 3).
9. Strihajte vždy v stabilnom a bezpečnom postoji, najmä pri použití rebríkov alebo stoličiek (Obr. 3).
10. Nožnice používajte iba v dobre vetraných priestoroch, nepoužívajte ich vo výbušnom, zápalnom prostredí alebo v uzavretých priestoroch (Obr. 4).
11. Nedotýkajte sa čepelí a nevykonávajte údržbu, keď je motor v chode.
12. Pred štartovaním motora sa ubezpečte, či čepele nie sú zablokované a či nie sú v kontakte s cudzím predmetom.
13. S motorom na voľnobehu nesmú byť čepele v pohybe. V opačnom prípade nastavte skrutku voľnobehu.
14. Všetky štítky a nálepky s výstražnou signalizáciou udržiavajte v dokonalom stave. V prípade poškodenia alebo opotrebovania ich treba včas vymeniť (Pozrite str. 15).
15. Stroj nepoužívajte na iné účely ako sú uvedené v návode (pozrite ods. 19).
16. Stroj nenechávajte bez dozoru, ak je zapnutý jeho motor.
17. Pri údržbe vždy dodržiavajte pokyny výrobcu.
18. Denne kontrolujte nožnice, aby ste sa ubezpečili, či je každé zariadenie, bezpečnostné alebo nie, funkčné.
19. Nepracujte s poškodenými, zle opravenými, nesprávne zmontovanými alebo ináč upravenými nožnicami na živé ploty. Neodstraňujte, nepoškodzujte a nedeaktivujte bezpečnostné zariadenia. Používajte výhradne čepele s dĺžkou podľa tabuľky (pozri str. 30).
20. Okrem bežnej údržby nikdy nerobte zásahy alebo opravy sami. Obráťte sa iba na špecializované a autorizované

servisy. Vždy dodržiavajte pokyny výrobcu týkajúce sa údržby.

21. Palivo (zmes) nepoužívajte na čistenie.
22. V prípade nebezpečenstva okamžite pusťte plynovú páčku.
23. Dávajte vždy pozor na okolité prostredie a na možné nebezpečenstvá, ktoré by ste nemuseli spozorovať následkom hluku stroja.
24. V prípade nutnosti zlikvidovania nožníc na živé ploty ich nevyhadzujte voľne, ale odovzdajte ich predajcovi, ktorý zabezpečí ich správnu likvidáciu.
25. Nožnice na živé ploty požičiavajte len skúseným osobám, ktoré sú oboznámené so správnym používaním stroja. Odovzdajte ďalším užívateľom návod na používanie, aby si ho mohli pred použitím stroja prečítať.
26. V prípade potreby akéhokoľvek ďalšieho objasnenia alebo zásahu sa vždy sa obráťte na vášho predajcu.
27. Vždy a okamžite vymeňte čepele a chránič rúk, ak by sa poškodili, zlomili alebo boli odobraté.
28. Nezabudnite, že majiteľ alebo obsluhujúci pracovník nesú zodpovednosť za úrazy alebo riziká pre iné osoby, ako aj za ich majetok.

⚠ Pokiaľ motor beží, držte vždy prednú rukoväť pevne ľavou rukou a zadnú rukoväť pravou rukou (Obr. 5). Pri uchopení rukoväte nikdy neprekrížujte ramená. Aj ľaváci musia dodržiavať tieto predpisy. Skontrolujte, či sú všetky časti tela vzdialené od čepelí a od tlmíča výfuku.

⚠ HROZÍ NEBEZPEČENSTVO POPÁLENIA!



1



2

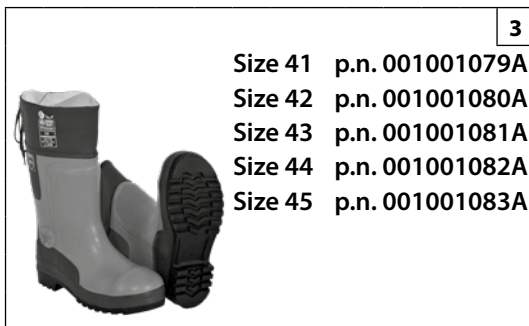

3

Size 41 p.n. 001001079A
 Size 42 p.n. 001001080A
 Size 43 p.n. 001001081A
 Size 44 p.n. 001001082A
 Size 45 p.n. 001001083A



4

p.n. 3155026R

Italiano

English

Français

ABBIGLIAMENTO PROTETTIVO DI SICUREZZA

⚠ Quando si lavora con il tagliaiepi usare sempre un abbigliamento protettivo di sicurezza omologato. L'uso dell'abbigliamento protettivo non elimina i rischi di lesione, ma riduce gli effetti del danno in caso di incidente. Fatevi consigliare dal vostro rivenditore di fiducia per la scelta dell'abbigliamento adeguato.

L'abbigliamento deve essere adatto e non d'impaccio. Indossare un abito aderente protettivo. **La giacca (Fig. 1) e la salopette (Fig. 2) di protezione sono l'ideale.** Non portare abiti, sciarpe, cravatte o monili che potrebbero impigliarsi nella sterpaglia. Raccogliere i capelli lunghi e proteggerli (per esempio con un foulard, un berretto, un casco, ecc.).

Indossare scarpe di sicurezza munite di soles antistrisciolo e puntali d'acciaio (Fig. 3).

⚠ Indossare gli occhiali o la visiera protettivi (Fig. 4-5)!

Applicare protezioni dai rumori; per esempio le cuffie (Fig. 6) o i tappi. L'uso delle protezioni per l'udito richiede maggior attenzione e prudenza, perché la percezione di segnali acustici di pericolo (grida, allarmi, ecc.) è limitata. Rimuovere sempre le protezioni per l'udito non appena fermate il motore.

Calzare guanti (Fig. 7) che permettano il massimo assorbimento delle vibrazioni.

SAFETY PROTECTIVE CLOTHING

⚠ While working with the hedgetrimmer always use safety protective approved clothing. The use of protective clothing does not eliminate injury risks, but reduces the injury effects in case of accident. Consult your trusted supplier to choose an adequate equipment.

The clothing must be proper and not an obstacle. Wear adherent protective clothing. **Protective jackets (Fig. 1) and dungarees (Fig. 2) are ideal.** Do not wear clothes, scarfs, ties or bracelets that can stuck into twigs. Tie up and protect long hair (example with foulards, caps, helmets, etc.).

Safety shoes having skid-proof sole and anti-piercing insert (Fig. 3).

⚠ Wear protective goggles or face screens (Fig. 4-5)!

Use protections against noises; for example noise reduction ear guards (Fig. 6) or earplugs. The use of protections for the ear requests much more attention and caution, because the perception of danger audio signals (screamings, alarms, etc.) is limited. Always remove ear protectors as soon as the engine has been switched off.

Wear gloves (Fig. 7) that permit the maximum absorption of vibrations.

VÊTEMENTS DE PROTECTION

⚠ Toujours porter des vêtements de protection homologués pour utiliser une taille-haies. Le port de vêtements de protection n'élimine pas les risques de blessure mais il peut en réduire les effets en cas d'accident. Demandez conseil à votre revendeur habituel pour choisir le vêtement qui répond le mieux à vos exigences.

Assurez-vous que le vêtement choisi ne gêne pas les mouvements. Portez un vêtement de protection près du corps. **La veste (Fig. 1) et la salopette (Fig. 2) de protection sont l'idéal.** Ne portez pas de vêtements, écharpes, cravates ou bijoux qui risqueraient de s'accrocher dans les buissons. Nouez les cheveux longs et protégez-les (par exemple avec un foulard, un béret, un casque, etc...).

Portez des chaussures de protection avec semelles antiglisse et pointes en acier (Fig. 3).

⚠ Portez des lunettes ou une visière de protection (Fig. 4-5)!

Utilisez des dispositifs protégeant contre les émissions sonores; casque (Fig. 6) ou boules dans les oreilles. Rappelez-vous d'être extrêmement prudents lorsque vous utilisez ce genre de protection car la perception des signaux acoustiques de danger (cris, alarmes, etc...) est réduite. Retirer toujours les protections auditives dès l'arrêt du moteur.

Portez des gants (Fig. 7) qui absorbent le plus possible les vibrations.



p.n. 001000939A



p.n. 001000940A

5



p.n. 001000835

6



7

Deutsch

SICHERHEITS-/SCHUTZKLEIDUNG

⚠ Bei der Arbeit mit Die Heckenschere muss der Bediener daher immer zugelassene Sicherheits-/Schutzkleidung tragen. Durch die Benutzung der Schutzkleidung wird die Verletzungsgefahr zwar nicht beseitigt, aber die Auswirkungen des Schadens im Falle eines Unfalls reduziert. Ihr Fachhändler berät Sie gern bei der Wahl der richtigen Schutzkleidung.

Die Kleidung muss geeignet sein und darf die Arbeit nicht behindern. Tragen Sie anliegende Schutzkleidung. **Die Jacke (Abb. 1) und die Schutzlatzhose (Abb. 2) von sind ideal.** Tragen Sie keine Kleider, Schals, Krawatten oder Schmuckstücke, die sich im Gestrüpp verfangen könnten. Binden Sie langes Haar zusammen und schützen Sie es (zum Beispiel mit einem Schal, einer Mütze, einem Helm usw.)

Tragen Sie Sicherheitsschuhe mit rutschfesten Sohlen und Stahlkappen (Abb. 3).

⚠ Benutzen Sie die Schutzbrille oder das Schutzvisier (Abb. 4-5)!

Benutzen Sie einen Gehörschutz; zum Beispiel den Gehörschutz mit Bügel (Abb. 6) oder die Gehörschutzstöpsel. Die Verwendung eines Gehörschutzes erfordert erhöhte Aufmerksamkeit und Vorsicht, denn die Wahrnehmung akustischer Warnsignale (Rufe, Alarme usw.) wird dadurch eingeschränkt. Entfernen Sie den Gehörschutz immer sofort nach Abstellen des Motors.

Tragen Sie Handschuhe (Abb. 7), mit denen die Vibrationen maximal gedämpft werden.

Español

INDUMENTOS DE SEGURIDAD

⚠ Para trabajar con el cortasetos, colocarse siempre indumentos de seguridad homologados. El uso de elementos de seguridad no elimina los riesgos de lesiones pero reduce los daños en caso de accidente. Consultar con el vendedor de la máquina sobre los indumentos adecuados.

La ropa debe ser cumplir su función de protección y ser cómoda. Utilizar ropa adherente y protectora. **La chaqueta (Fig. 1) y el peto (Fig. 2) de protección son ideales.** No llevar ropa, bufandas, corbatas o adornos que puedan ser atrapados por la maleza. Recogerse el cabello largo y cubrirse, por ejemplo con un pañuelo, una gorra o un casco.

Utilizar zapatos de seguridad con suela antideslizante y punteras de acero (Fig. 3).

⚠ ¡Utilizar siempre las gafas o la visera de protección! (Fig. 4 -5)

Emplear elementos de protección contra el ruido, como auriculares (Fig. 6) o tapones. El uso de las protecciones para el oído exige mayor atención y prudencia porque se reduce la percepción de las señales sonoras de peligro (gritos, alarmas, etc.). Quitarse siempre las protecciones para el oído no bien se detenga el motor.

Ponerse guantes (Fig. 7) que absorban el máximo posible las vibraciones.

Slovensky

OCHRANNÝ BEZPEČNOSTNÝ ODEV

⚠ Pri práci s nožnicami na živé ploty vždy používajte homologovaný bezpečnostný ochranný odev. Použitím ochranného odevu sa neodstráni nebezpečenstvo úrazu, ale v prípade nehody zníži jeho dôsledky. Pri výbere vhodného odevu si nechajte poradiť svojim predajcom.

Odev musí byť vhodný pre prácu a pohodlný. Noste priliehavý ochranný odev. **Ideálny pracovný odev je kabát (Obr. 1) a pracovné nohavice (Obr. 2).** Nenoste odevy, šály, kravaty alebo prívesky, ktoré by sa mohli zachytiť v kroví. Ak máte dlhé vlasy, zopnite ich a zakryte ich (napr. šatkou alebo baretkou alebo prilbou, atď.)

Noste ochranné topánky vybavené protišmykovou podrážkou a ocelovými špičkami (Obr. 3).

⚠ Používajte ochranné okuliare alebo štít (Obr. 4-5)!

Používajte chrániče proti hluku, napr. slúchadlá (Obr. 6) alebo ušné tampóny. Používanie pomôcok na ochranu sluchu vyžaduje väčšiu pozornosť a opatnosť, pretože pracovník vníma výstražné zvukové signály (krik, zvukové výstrahy a pod.) horšie. Ochranné slúchadlá si zložte ihneď po zastavení motora.

Používajte rukavice (Obr. 7), ktoré umožňujú maximálne pohltenie vibrácií.

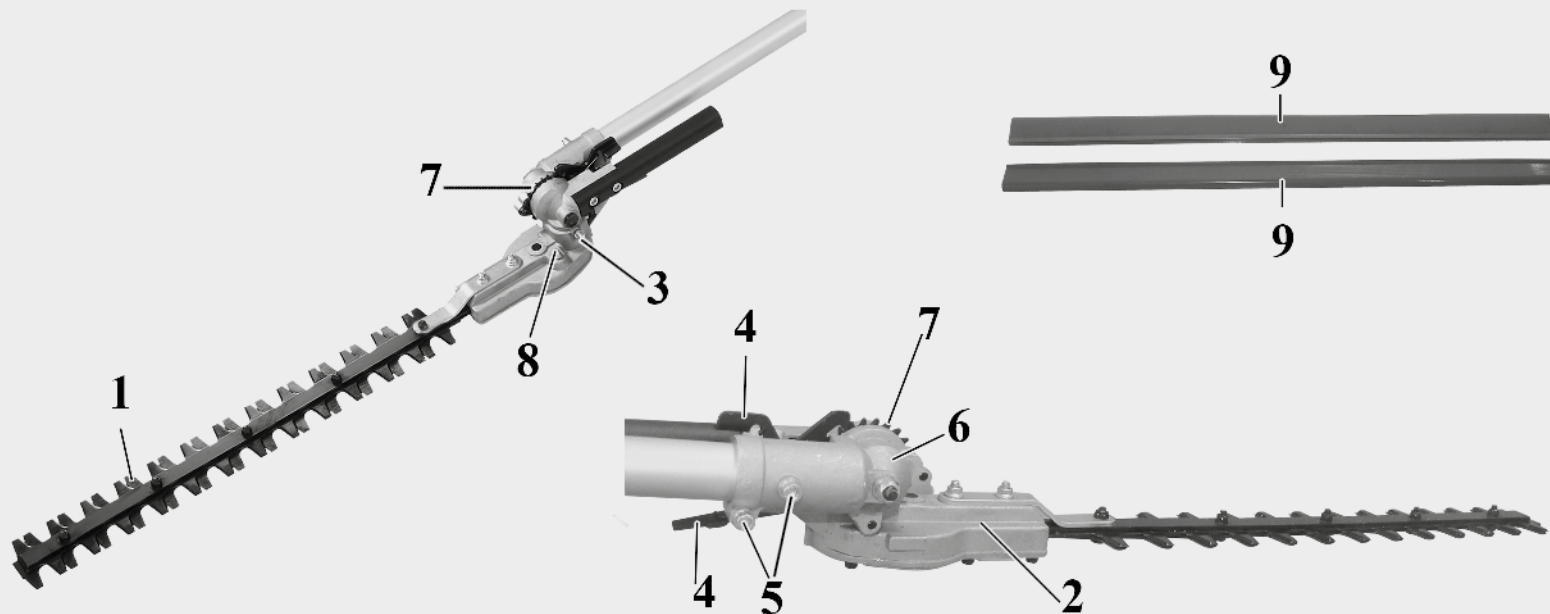

I COMPONENTI DEL TAGLIASIEPI

- | | |
|---|---------------------------------|
| 1 - Lame | 7 - Disco selettore |
| 2 - Riduttore lame | 8 - Ingrassatore riduttore lame |
| 3 - Ingrassatore riduttore angolare | 9 - Coprilame |
| 4 - Impugnatura di regolazione angolare | |
| 5 - Viti di fissaggio | |
| 6 - Riduttore angolare | |

GB HEDGETRIMMER COMPONENTS

- | | |
|-------------------------------|---------------------------------|
| 1 - Blades | 7 - Selector disc |
| 2 - Blade gearbox | 8 - Blade gearbox grease nipple |
| 3 - Angle drive grease nipple | 9 - Blade cover |
| 4 - Angle adjustment handgrip | |
| 5 - Clamp screws | |
| 6 - Angle drive | |

F COMPOSANTS DE LE TAILLE-HAIES

- | | |
|-----------------------------------|-------------------------------|
| 1 - Lames | 7 - Disque sélecteur |
| 2 - Réducteur lames | 8 - Graisseur réducteur lames |
| 3 - Graisseur réducteur angulaire | 9 - Fourreau protège-lames |
| 4 - Poignée de réglage angulaire | |
| 5 - Vis de fixation | |
| 6 - Réducteur angulaire | |

D BAUTEILE DEN HECKENSCHERE

- | | |
|----------------------------------|--|
| 1 - Messer | 6 - Winkelgetriebe |
| 2 - Untersetzungsgetriebe Messer | 7 - Wählscheibe |
| 3 - Schmiernippel Winkelgetriebe | 8 - Schmiernippel Untersetzungsgetriebe Messer |
| 4 - Griff zur Winkeleinstellung | 9 - Messerabdeckung |
| 5 - Befestigungsschraube | |

E COMPONENTES DE EL CORTASETOS

- | | |
|--------------------------------------|-----------------------------------|
| 1 - Cuchillas | 7 - Disco selector |
| 2 - Reductor cuchillas | 8 - Engrasador reductor cuchillas |
| 3 - Engrasador reductor angular | 9 - Cubrecuchillas |
| 4 - Empuñadura de regulación angular | |
| 5 - Tornillos de fijación | |
| 6 - Reductor angular | |

SK ČASTI NOŽNÍČ NA ŽIVÉ PLOTY

- | | |
|---|---------------------------------------|
| 1 - Čepele | 6 - Uhlový redukčný prevod |
| 2 - Redukčný prevod čepelí | 7 - Kotúč voliča |
| 3 - Mazadlo uhlového redukčného prevodu | 8 - Mazadlo redukčného prevodu čepelí |
| 4 - Rukoväť s uhlovou reguláciou | 9 - Kryt čepelí |
| 5 - Upevňovacie skrutky | |

I SPIEGAZIONE SIMBOLI E AVVERTENZE DI SICUREZZA

GB EXPLANATION OF SYMBOLS AND SAFETY WARNINGS

F EXPLICATION DES SYMBOLES ET REGLES DE SECURITE

D ERLÄUTERUNG DER SYMBOLE-UND SICHERHEITSHINWEISE

E EXPLICACION SIMBOLOS Y ADVERTENCIAS DE SEGURIDAD

SK VYSVETLIVKY A BEZPEČNOSTNÉ UPOZORNENIA

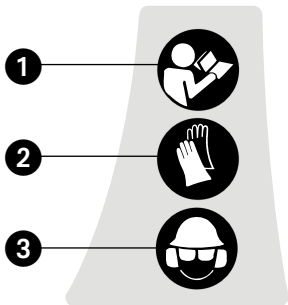

- I**
1. Leggere il manuale di uso e manutenzione prima di utilizzare questa macchina.
 2. Indossare casco, occhiali e cuffie di protezione.
 3. Indossare guanti di protezione.
 4. Tipo di macchina: **TAGLIASIEPE**.
 5. Livello di potenza acustica garantita
 6. Numero di serie
 7. Marchio CE di conformità.
 8. Anno di fabbricazione

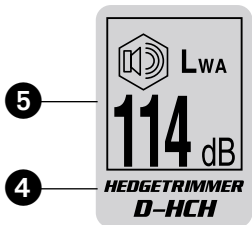

- GB**
1. Read operator's instruction book before operating this machine.
 2. Wear head, eye and ear protection.
 3. Wear protection gloves.
 4. Type of machine: **HEDGETRIMMER**.
 5. Guaranteed sound power level
 6. Serial number
 7. CE conformity marking.
 8. Year of manufacture



- F**
1. Lire le manuel avant d'utiliser cette machine.
 2. Porter casque, visière et protège-oreilles.
 3. Porter gants de protection.
 4. Type de machine : **TAILLE-HAIES**.
 5. Niveau de puissance acoustique garanti.
 6. Numéro de série
 7. Label CE de conformité.
 8. Année de construction

- D**
1. Betriebsanleitung vor der Inbetriebnahme lesen.
 2. Immer Helm, Schutzbrille und Geräuschschutz tragen.
 3. Sicherheitshandschuhe tragen.
 4. Gerät: **HECKENSCHERE**.
 5. Garantierter akustischer Schalleistungspegel.
 6. Seriennummer
 7. CE-Zeichen.
 8. Baujahr

- E**
1. Antes de utilizar esta máquina, leer el manual de instrucciones.
 2. Llevar casco, gafas y auriculares de protección.
 3. Llevar guantes de protección.
 4. Tipo de máquina: **CORTASETOS**.
 5. Nivel de potencia acústica garantizado.
 6. Número de serie
 7. Marcha CE de conformidad.
 8. Año de fabricación

- SK**
1. Pred prácou s týmto prístrojom si prečítajte návod na použitie a údržbu.
 2. Používajte ochrannú prilbu, okuliare a slúchadlá
 3. Noste ochranné rukavice.
 4. Druh stroja: **KROVINOREZ**
 5. Zaručená hladina akustického výkonu
 6. Číslo série
 7. Značka zhody CE
 8. Rok výroby

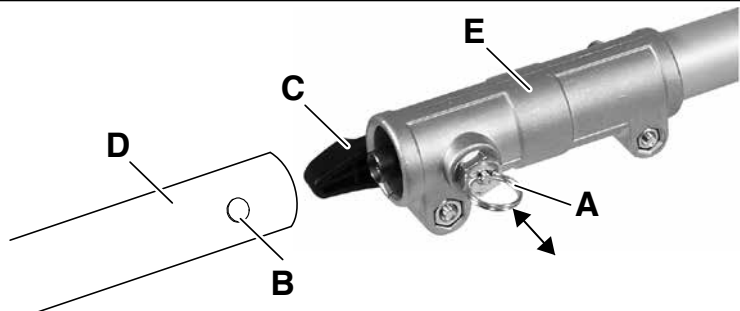

























1

Italiano	English	Français
<p align="center">ASSEMBLAGGIO</p>	<p align="center">ASSEMBLY</p>	<p align="center">ASSEMBLAGE</p>
<p>MONTAGGIO APPLICAZIONE SU MOTORE (Fig.1)</p> <ul style="list-style-type: none"> - Allentare il giunto (E) girando il pomello (C) in senso antiorario; - Allineare il foro sul tubo dell'applicazione (B) con il fermo (A) sul giunto (E); - Dopo avere tirato verso l'esterno il fermo (A), inserire il tubo dell'applicazione (D) ed inserire la parte interna del fermo (A) nel foro (B); <p>N.B. Per facilitare l'operazione ruotare l'attrezzo di taglio dell'applicazione per fare ingranare l'albero di trasmissione con la calettatura. Verificare che non sia presente sporcizia nel giunto;</p> <ul style="list-style-type: none"> - Serrare saldamente il pomello (C) girando in senso orario. <p>SMONTAGGIO APPLICAZIONE DA MOTORE (Fig.1)</p> <ul style="list-style-type: none"> - Allentare l'attacco girando il pomello (C) in senso antiorario e sfilare l'applicazione. - Dopo avere tirato verso l'esterno il fermo (A), estrarre il tubo dell'applicazione (D). 	<p>MOUNTING THE IMPLEMENT TO THE ENGINE UNIT (Fig.1)</p> <ul style="list-style-type: none"> - Loosen coupling (E) by turning knob (C) counter-clockwise; - Align the hole (B) on the implement tube with the stopper (A) on the coupling (E); - After pulling the stopper (A) outwards, insert the implement tube (D) and insert the internal part of the stopper (A) into the hole (B); <p>N.B. To facilitate the procedure rotate the implement cutting tool to engage the drive shaft with the fitting. Check to ensure there is no dirt or debris in the coupling;</p> <ul style="list-style-type: none"> - Tighten knob (C) fully by turning it clockwise. <p>REMOVING THE IMPLEMENT FROM THE ENGINE UNIT (Fig.1)</p> <ul style="list-style-type: none"> - Release the coupling by turning knob (C) counter-clockwise and remove the implement. - After pulling the stopper (A) outwards, extract the implement tube (D). 	<p>MONTAGE DE L'ACCESSOIRE SUR LE MOTEUR (Fig.1)</p> <ul style="list-style-type: none"> - Desserrer le joint (E) en tournant le pommeau ou bouton (C) dans le sens inverse des aiguilles d'une montre ; - Aligner l'orifice du tube de l'application (B) avec le dispositif d'arrêt (A) du joint (E) ; - Après avoir tiré le dispositif d'arrêt (A) vers l'extérieur, introduire le tube de l'application (D) puis introduire la partie interne du dispositif d'arrêt (A) dans l'orifice (B) ; <p>N.B. Pour faciliter le montage de l'accessoire, tourner l'outil de coupe de l'accessoire pour permettre l'emboîtement de l'arbre de transmission. S'assurer que le joint est propre ;</p> <ul style="list-style-type: none"> - Serrer fermement le pommeau ou bouton (C) en le tournant dans le sens des aiguilles d'une montre. <p>DEMONTAGE DE L'ACCESSOIRE SUR LE MOTEUR (Fig.1)</p> <ul style="list-style-type: none"> - Desserrer le raccord en tournant le pommeau ou bouton (C) dans le sens inverse des aiguilles d'une montre et dégager l'accessoire. - Après avoir tiré le dispositif d'arrêt (A) vers l'extérieur, dégager le tube de l'application (D).

--	--	--	--

Deutsch	Español	Slovensky
MONTAGE	MONTAJE	MONTÁŽ
<p>ANBAU DER ANWENDUNG AN DEN MOTOR (Abb.1)</p> <ul style="list-style-type: none"> – Lockern Sie die Kupplung (E) durch Drehen des Griffs (C) gegen den Uhrzeigersinn; – Die Bohrung am Rohr des Geräts (B) mit dem Sicherungssplint (A) an der Kupplung (E) ausrichten; – Den Sicherungssplint (A) herausziehen, das Rohr des Geräts (D) einführen und den inneren Teil der Sicherungssplints (A) in die Bohrung (B) stecken; ANMERKUNG Um den Arbeitsgang zu erleichtern, drehen Sie das Schneidwerkzeug der Anwendung so, dass die Antriebswelle in die Verzahnung eingreift. Stellen Sie sicher, dass in der Kupplung kein Schmutz vorhanden ist; – Drehen Sie den Griff (C) im Uhrzeigersinn fest. <p>ABBAU DER ANWENDUNG VOM MOTOR (Abb.1)</p> <ul style="list-style-type: none"> – Lockern Sie Verbindung, indem Sie den Griff (C) gegen den Uhrzeigersinn drehen und die Anwendung herausziehen. – Zuerst den Sicherungssplint (A), dann das Rohr des Geräts (D) herausziehen. 	<p>MONTAJE DE LA APLICACIÓN EN EL MOTOR (Fig.1)</p> <ul style="list-style-type: none"> – Gire el pomo (C) en sentido antihorario para aflojar el acoplamiento (E). – Alinear el orificio del tubo de la aplicación (B) con el seguro (A) del empalme (E); – Tirar del seguro (A) hacia el exterior, introducir el tubo de la aplicación (D) e introducir la parte interna del seguro (A) en el orificio (B); Nota. Para facilitar la operación, gire la herramienta de corte de la aplicación de forma que el eje de transmisión se encaje en la ensambladura. Controle que no haya suciedad en el acoplamiento. – Enrosque firmemente el pomo (C) en sentido horario. <p>DESMONTAJE DE LA APLICACIÓN DEL MOTOR (Fig.17)</p> <ul style="list-style-type: none"> – Gire el pomo (C) en sentido antihorario para aflojar el acoplamiento y extraiga la aplicación. – Tirar del seguro (A) hacia el exterior y extraer el tubo de la aplicación (D). 	<p>MONTÁŽ APLIKÁCIE NA MOTOR (Obr.1)</p> <ul style="list-style-type: none"> – Uvoľnite spoj (E) otočením gombíka (C) v smere proti otáčaniu hodinových ručičiek; – Zarovnajzte otvor aplikačnej rúrky (B) so zarážkou (A) na spoji (E); – Po vytiahnutí zarážky (A) smerom von vsuňte aplikačnú rúrku (D) a zasunite vnútornú časť zarážky (A) do otvoru (B); Poznámka. Aby ste si uľahčili prácu, otočte rezací nástroj aplikácie, aby prevodový hriadel' zapadol do drážkovania. Skontrolujte, či v spoji nie sú nečistoty; – Pevne utiahnite gombík (C) otočením v smere hodinových ručičiek. <p>ODMONTOVANIE APLIKÁCIE Z MOTORA (Obr.1)</p> <ul style="list-style-type: none"> – Uvoľnite prípojku otočením gombíka (C) v smere proti otáčaniu hodinových ručičiek a vytiahnite aplikáciu. – Po vytiahnutí zarážky (A) smerom von vytiahnite aplikačnú rúrku (D).

Italiano	English	Français
UTILIZZO	USE	UTILISATION
<p>USI VIETATI</p> <ul style="list-style-type: none"> - Spegnere il motore prima di appoggiare il tagliaiepi. Non lasciare incustodito il tagliaiepi con il motore in funzione. - Mantenere l'impugnatura pulita, asciutta e priva di tracce di olio o miscela carburante. - Non lavorare vicino a fili elettrici. - Lavorare solo quando la visibilità e la luce sono sufficienti per vedere chiaramente. - Arrestare il motore prima di appoggiare la macchina. - Prestare particolare attenzione e allarme, quando si indossano le protezione uditive, in quanto tali apparecchiature possono limitare la capacità di ascoltare i suoni indicanti i rischi (inviti, segnali, avvertimenti, ecc.) - Siate estremamente cauti quando si lavora su pendii o terreni sconnessi. - Arrestare il tagliaiepi se la lama colpisce un oggetto estraneo. Ispezionare il tagliaiepi e fare riparare le parti danneggiate, se necessario. - Tenere la lama pulita da sporcizia e sabbia. Anche un piccola quantità di sporcizia rende rapidamente poco tagliente la lama. - Tagliando un ramo in tensione, fare attenzione a non farsi cogliere di sorpresa dall'istantaneo allentamento della tensione del legno. <p>ISTRUZIONI PER L'USO GENERALI</p> <p> ATTENZIONE - Tagliare soltanto siepi o materiali di legno. Non tagliare metallo, plastica, mattoni o materiale da costruzione non in legno.</p> <p> ATTENZIONE - Tenere sempre il tagliaiepi con entrambe le mani quando il motore è in funzione. Utilizzare una presa ferma con pollice e dita che circondano l'impugnatura del tagliaiepi. Non utilizzare il tagliaiepi con una sola mano!</p> <p> ATTENZIONE - Indossare sempre il cinghiaggio. Prestare attenzione a non toccare la scatola del riduttore dopo il lavoro; PERICOLO DI USTIONE.</p> <p> ATTENZIONE - Non utilizzare lame danneggiate o eccessivamente usurate. Se la lama si dovesse bloccare, spegnere il motore prima di rimuovere l'ostacolo.</p>	<p>PROHIBITED USE</p> <ul style="list-style-type: none"> - Shut off the engine before setting down the hedge trimmer. Do not leave the engine running unattended. - Keep the handles dry, clean and free of oil or fuel mixture. - Do not work near electrical cables. - Work only in conditions offering sufficient visibility and light to see clearly. - Stop the engine before setting the machine down. - Be particularly cautious and alert when wearing ear protectors, as these can restrict your ability to hear sounds indicating danger (shouts, signals, warnings, etc.) - Be extremely careful when working on slopes or uneven surfaces. - Stop the hedgetrimmer if the blade strikes a foreign object. Inspect the hedgetrimmer and repair or replace parts as necessary. - Keep the blade clean from dirt and sand. Even a small amount of dirt will quickly dull the blade. - When cutting a branch that is under tension, be alert for spring back so that you will not be struck when the tension in the wood fibres is released. <p>GENERAL WORKING INSTRUCTIONS</p> <p> WARNING - Cut only hedges or materials made from wood. Do not cut metal, plastics, masonry or non-wood building materials.</p> <p> WARNING - Always hold the hedge trimmer with both hands when the engine is running. Use a firm grip with thumbs and fingers encircling the hedge trimmer handles. Do not operate a hedge trimmer with one hand!</p> <p> WARNING - Always wear the harness. Be careful not to touch the gearbox housing after operation; THESE ARE HOT ENOUGH TO CAUSE BURNS.</p> <p> WARNING - Do not use damaged or excessively worn blades. If the blade gets jammed, turn off engine before removing the obstruction.</p>	<p>USAGES INTERDITS</p> <ul style="list-style-type: none"> - Eteindre le moteur avant de poser le taille-haies. Ne laissez pas le taille-haies tourner sans surveillance. - Tenez vos mains au sec, propres et exemptes d'huile ou de carburant. - Ne vous approchez pas des fils électriques. - Travaillez uniquement lorsque la visibilité et l'éclairage sont suffisants. - Arrêter le moteur avant de poser la machine. - Soyez particulièrement attentif et vigilant lorsque vous portez des casques de protection car de tels équipements peuvent limiter la capacité d'entendre les signaux sonores d'avertissement (alarmes, signaux d'avertissement, etc.) - Soyez particulièrement prudents lorsque vous travaillez sur les terrains en pente ou accidentés. - Arrêter la machine si la lame atteint un corps étranger. Contrôler à fond le taille-haie et, si nécessaire, faire réparer les parties endommagées. - S'assurer que la lame est toujours propre et éliminer la saleté et le sable. Une toute petite quantité de saleté compromet le tranchant de la lame. - En coupant une haie, certaines branches pourraient être enchevêtrées. Ne pas se laisser surprendre lorsque la branche se dégage brusquement. <p>INSTRUCTIONS D'UTILISATION GÉNÉRALES</p> <p> ATTENTION - Ne couper que des haies ou des matériaux en bois. Ne coupez ni métaux, ni plastiques, ni pièces de maçonnerie ou tout autre matériau qui ne serait pas dérivé du bois.</p> <p> ATTENTION - Tenez fermement le taille-haies à deux mains lorsque le moteur tourne. Utiliser une prise ferme avec le pouce et le doigts qui enserrant la poignée du taille-haies. N'utilisez pas le taille-haies avec une seule main!</p> <p> ATTENTION - Toujours porter la courroie de soutien. Ne pas toucher le boîtier du réducteur après l'usage; RISQUE DE BRÛLURES.</p> <p> ATTENTION - N'utilisez pas de lames détériorées ou trop usées. Si la lame se bloque, arrêtez votre moteur et otez l'obstacle.</p>

Deutsch	Español	Slovensky
GEBRAUCH	UTILIZACIÓN	POUŽITIE
<p>VERBOTENER EINSATZ</p> <ul style="list-style-type: none"> - Stellen Sie den Motor ab, bevor Sie die Heckenschere absetzen. Lassen Sie die Heckenschere nie mit laufendem Motor unbeaufsichtigt. - Halten Sie den Griff stets sauber, trocken und frei von Rückständen von Öl oder Treibstoffgemisch. - Arbeiten Sie niemals in der Nähe von elektrischen Leitungen. - Arbeiten Sie nur, wenn Sicht und Lichtverhältnisse ein sicheres Arbeiten gestatten. - Stellen Sie den Motor vor Absetzen der Heckenschere ab. - Achten Sie besonders auf Alarmer bei Verwendung der Schutzausrüstung, denn diese Ausrüstungen können das Hören von Warntönen (Aufforderungen, Signale, Warnungen usw.) beeinträchtigen. - Seien Sie besonders vorsichtig bei der Arbeit am Hang oder auf unebenem Gelände. - Halten Sie die Heckenschere sofort an, falls sie gegen Fremdkörper stößt. Überprüfen Sie die Heckenschere und lassen Sie ggf. beschädigte Teile reparieren. - Beseitigen Sie Schmutz oder Sand vom Messer. Selbst eine geringe Schmutzmenge beeinträchtigt die Schärfe des Messers. - Achten Sie beim Schneiden eines gespannten Astes darauf, durch Nachlassen der Spannung nicht die Kontrolle über die Heckenschere zu verlieren. <p>ALLGEMEINE GEBRAUCHSANLEITUNGEN</p> <p> ACHTUNG - Schneiden Sie nur Hecken oder holziges Material. Schneiden Sie kein Metall, Kunststoff, Ziegelsteine oder Baumaterial, das nicht aus Holz ist.</p> <p> ACHTUNG - Die Heckenschere immer mit beiden Händen halten, solange der Motor läuft. Für einen sicheren Halt den Griff der Heckenschere zwischen Daumen und Finger festhalten. Die Heckenschere nicht einhändig benutzen!</p> <p> ACHTUNG - Der Schultergurt muss immer getragen werden. Vorsicht, das Gehäuse des Untersetzungsgetriebes nach der Arbeit nicht anfassen; VERBRENNUNGSGEFAHR.</p> <p> ACHTUNG - Benutzen Sie nie beschädigte oder stark abgenutzte Messer. Sollte sich das Messer verklemmen, Motor ausschalten und dann erst Behinderung beseitigen.</p>	<p>USOS NO ADMITIDOS</p> <ul style="list-style-type: none"> - Apague el motor antes de dejar el cortasetos en el suelo. No deje el cortasetos con el motor en marcha sin vigilancia. - Mantenga la empuñadura seca, limpia y sin restos de aceite o combustible. - No trabajar cerca de cables eléctricos. - Trabajar sólo cuando la visibilidad y la luz sean suficientes para ver claramente. - Parar el motor antes de apoyar la máquina. - Prestar atención especialmente cuando se estén utilizando dispositivos de protección que pueden limitar la capacidad de oír sonidos que indican riesgos (avisos, señales, advertencias, etc.). - Tener mucho cuidado al trabajar en pendiente o sobre terrenos irregulares. - Parar el cortasetos si la cuchilla da contra algún objeto extraño. Inspeccionar el cortasetos y hacer reparar las partes que estén dañadas. - Mantener la cuchilla libre de suciedad y arena. Hasta una pequeña cantidad de suciedad quita filo a la cuchilla. - Al cortar una rama en tensión, prestar atención para no dejarse sorprender por el aflojamiento instantáneo de la tensión de la madera. <p>INSTRUCCIONES GENERALES DE USO</p> <p> ATENCIÓN - Utilice el cortasetos sólo para cortar setos o madera. No corte metal, plástico, ladrillos ni materiales de construcción que no sean de madera.</p> <p> ATENCIÓN - Sujete siempre el cortasetos con ambas manos mientras el motor esté en marcha. Agarre el cortasetos firmemente rodeando la empuñadura con los dedos de la mano. ¡No utilice el cortasetos con una sola mano!</p> <p> ATENCIÓN - Utilice siempre el arnés. Tenga cuidado de no tocar la caja del reductor después del trabajo; PELIGRO DE ABRASIÓN.</p> <p> ATENCION - No utilizar cuchillas dañadas o excesivamente usadas. En caso que la cuchilla se quede atascada, pare el motor antes de quitar lo que la obstruye.</p>	<p>ZAKÁZANÉ POUŽITIE</p> <ul style="list-style-type: none"> - Vypnite motor ešte pred položením krovinorezu na podložku. Krovinorez nenechávajte bez dozoru, kým je motor v chode. - Rukoväť udržiavajte čistú, suchú a bez zvyškov oleja alebo palivovej zmesi. - Nepracujte v blízkosti elektrických vedení. - Pracujte iba pri dostatočnej viditeľnosti a svetle, aby ste jasne videli. - Motor vypnite ešte pred položením stroja na zem. - Mimoriadny pozor dávajte pri nosení osobných ochranných prostriedkov, pretože tieto pomôcky môžu ovplyvniť počúvanie výstražných znamení (zvolania, signály, upozornenia a pod.) - Mimoriadny pozor dávajte pri práci na svahoch alebo nerovnom teréne. - Ak čepel zasiahne nejaký cudzí predmet, krovinorez zastavte. Podľa potreby krovinorez skontrolujte a dajte opraviť poškodené časti. - Čepel očistite od nečistôt a piesku. Aj malé množstvo špiny spôsobí rýchle otupenie čepele. - Pri rezaní napnutého konára dávajte pozor, aby vás neprekvapilo náhle uvoľnenie napätia dreva. <p>VŠEOBECNÝ NÁVOD NA POUŽÍVANIE</p> <p> POZOR - Režte iba kríky alebo drevený materiál. Nevyžívajte materiály ako kov, plasty, múry a nedrevené časti.</p> <p> POZOR - Vždy držte krovinorez oboma rukami, kým je motor v chode. Pri držaní rukoväte krovinorezu ju pevne obopnite palcom a prstami. Nepoužívajte krovinorez držaním jednou rukou.</p> <p> POZOR - Vždy upevnite a noste remeň. Dávajte pozor, aby ste sa po ukončení práce nedotýkali skrinky reduktora; HROZÍ NEBEZPEČENSTVO POPÁLENIA.</p> <p> UPOZORNENIE! - Nepoužívajte poškodené alebo nadmerne opotrebované čepele. Ak by sa čepel zablokovala, motor vypnite a až potom odstráňte prekážku.</p>

Italiano	English	Français
<p style="text-align: center;">UTILIZZO</p>	<p style="text-align: center;">USE</p>	<p style="text-align: center;">UTILISATION</p>
<p>⚠ Consegnate o prestate il tagliasiepi soltanto a persone esperte e a conoscenza del funzionamento e del corretto utilizzo della macchina. Consegnate anche il manuale con le istruzioni d'uso, da leggere prima di iniziare il lavoro.</p> <p>⚠ ATTENZIONE - Non tagliare con forte vento o durante intense precipitazioni.</p> <p>⚠ ATTENZIONE - Non tagliare mai se la visibilità è scarsa, in condizioni di temperature estreme o in presenza di gelo.</p> <p>⚠ ATTENZIONE - Lame difettose possono aumentare il rischio di incidenti.</p> <ul style="list-style-type: none"> • Controllare l'apparato di taglio. Non usare mai lame smussate, incrinare o danneggiate. • Controllare che l'apparecchio sia in perfette condizioni di funzionamento. Verificare il serraggio di dadi e viti. <p>⚠ ATTENZIONE - In presenza di situazioni in cui non si sa con certezza come procedere, consultare un esperto. Rivolgersi al rivenditore o all'officina autorizzata locale. Evitare di eseguire operazioni che non si ritengono alla propria portata.</p> <ul style="list-style-type: none"> • Quando si spegne il motore, tenere lontane le mani e i piedi dall'apparato di taglio finché il motore non si è fermato completamente. • Fare attenzione ai pezzi di rami che possono essere lanciati durante il taglio. • Non tagliare troppo vicino al terreno. Possono essere lanciate pietre ed altri oggetti. • Controllare che l'area di lavoro sia priva di corpi estranei, quali cavi elettrici, insetti ed animali, ecc., o altri oggetti che potrebbero danneggiare l'apparato di taglio, come oggetti metallici. 	<p>⚠ Only loan your hedgetrimmer to expert users who are completely familiar with hedgetrimmer operation and correct use. Give other users the manual with operating instructions, which they should read before using the hedgetrimmer.</p> <p>⚠ WARNING - Do not cut during periods of high wind or heavy precipitation.</p> <p>⚠ WARNING - Never cut, when visibility is poor or in very high or low temperatures or in freezing weather.</p> <p>⚠ WARNING - Faulty blades can increase the risk of accidents.</p> <ul style="list-style-type: none"> • Check the cutting attachment. Never use blades that are dull, cracked or damaged. • Check that the machine is in perfect working order. Check that all nuts and screws are tight. <p>⚠ WARNING - If you encounter a situation where you are uncertain how to proceed you should ask an expert. Contact your dealer or your service workshop. Avoid all usage which you consider to be beyond your capability.</p> <ul style="list-style-type: none"> • When the engine is switched off, keep your hands and feet away from the cutting attachment until it has stopped completely. • Watch out for stumps of branches that can be thrown out during cutting. • Do not cut too close to the ground. Stones and other object can be thrown out. • Check the working area for foreign objects such as electricity cables, insects and animals, etc, or other objects that could damage the cutting attachment, such as metal items. 	<p>⚠ Ne prêtez votre le taille-haies qu'à des personnes expertes qui sachent la faire fonctionner correctement. Donnez-leur aussi le manuel avec le mode d'emploi à lire avant de commencer à travailler.</p> <p>⚠ ATTENTION - Ne pas utiliser le taille-haies avec un vent fort ou des pluies intenses.</p> <p>⚠ ATTENTION - Ne pas utiliser le taille-haies si la visibilité est moyenne, en conditions de température extrême ou en présence de gel.</p> <p>⚠ ATTENTION - Les lames défectueuses peuvent augmenter le risque d'incidents .</p> <ul style="list-style-type: none"> • Contrôler l'appareil de taille. Ne jamais utiliser de lames émoussées, fendues ou endommagées. • Contrôler que l'appareil soit en parfaites conditions de fonctionnement. Vérifier le serrage d'écrous et de vis. <p>⚠ ATTENTION - Si vous vous trouvez dans une situation pour laquelle vous avez des doutes quant à la technique à adopter, demandez conseil auprès d'un spécialiste. Contactez votre distributeur ou le service d'assistance. N'entreprenez pas un travail que vous jugez au-delà de vos capacités.</p> <ul style="list-style-type: none"> • Quand vous arrêtez le moteur, maintenir les mains et les pieds éloignés de l'appareil de taille tant que le moteur n'est pas complètement arrêté. • Faire attention aux branches susceptibles d'être projetées pendant le travail. • Ne pas couper trop près du sol. Risque de projection de pierres et autres objets. • Contrôler que la zone de travail soit exempte de corps étrangers comme les câbles électriques, insectes et animaux etc., ou autres objets susceptibles d'endommager l'appareil de coupe comme les objets métalliques.

Deutsch	Español	Slovensky
GEBRAUCH	UTILIZACIÓN	POUŽITIE
<p>⚠ Lassen Sie Die Heckenschere nur von Personen benutzen, die das Gerät richtig bedienen können. Geben Sie den Benutzern der Heckenschere stets die Gebrauchsanweisung, die vor Arbeitsbeginn gelesen werden sollte.</p> <p>⚠ ACHTUNG - Führen Sie bei starkem Wind und heftigen Niederschlägen keine Schneidarbeiten durch.</p> <p>⚠ ACHTUNG - Führen Sie bei schlechten Sichtverhältnissen, bei extremen Temperaturen und bei Frost keine Schneidarbeiten durch.</p> <p>⚠ ACHTUNG - Schadhafte Messer können das Unfallrisiko erhöhen.</p> <ul style="list-style-type: none"> • Kontrollieren Sie die Schneidgarnitur. Benutzen Sie nie stumpfe, gerissene oder beschädigte Messer. • Kontrollieren Sie, ob das Gerät in perfektem Betriebszustand ist.. Überprüfen Sie den Anzug der Muttern und Schrauben. <p>⚠ ACHTUNG - Bei Auftreten von Situationen, in denen Sie nicht sicher sind, wie Sie sich verhalten sollen, ziehen Sie einen Fachmann zu Rate. Wenden Sie sich an den Fachhändler oder an die nächstgelegene Vertragswerkstatt. Führen Sie keine Eingriffe aus, die Ihre Kenntnisse übersteigen.</p> <ul style="list-style-type: none"> • Beim Abstellen des Motors Hände und Füße nicht in die Nähe der Schneidgarnitur bringen, bis der Motor vollkommen stillsteht. • Achten Sie auf Aststücke, die während der Schneidarbeiten herausgeschleudert werden können. • Schneiden Sie nicht zu nah am Boden, da Steine und andere Gegenstände herausgeschleudert werden können. • Stellen Sie sicher, dass der Arbeitsbereich frei von Fremdkörpern wie Stromkabel, Insekten und Tiere usw. oder sonstigen Elementen wie Metallgegenständen ist, die die Schneidgarnitur beschädigen könnten. 	<p>⚠ Dar (prestar) el cortasetos solamente a personas expertas o con conocimiento del funcionamiento y del correcto uso. Prestar conjuntamente el manual de instrucciones de uso, que se deberá leer antes de comenzar el trabajo.</p> <p>⚠ ATENCIÓN - No utilice el cortasetos en caso de viento fuerte o precipitaciones intensas.</p> <p>⚠ ATENCIÓN - No utilice el cortasetos en caso de visibilidad escasa, temperaturas extremas o presencia de hielo.</p> <p>⚠ ATENCIÓN - Las cuchillas defectuosas hacen aumentar el riesgo de accidente.</p> <ul style="list-style-type: none"> • Controle el grupo de corte. No utilice cuchillas melladas, agrietadas ni dañadas • Asegúrese de que el aparato esté en perfectas condiciones de funcionamiento. Compruebe el apriete de las tuercas y los tornillos. <p>⚠ ATENCIÓN - Consulte a un experto siempre que no sepa cómo proceder. Póngase en contacto con el concesionario o el taller. Evite utilizar la herramienta cuando no se sienta capacitado para realizar el trabajo.</p> <ul style="list-style-type: none"> • Cuando apague el motor, mantenga las manos y los pies alejados del grupo de corte hasta que el motor se detenga por completo. • Tenga mucho cuidado con las ramas que pueden salir proyectadas durante el corte. • No corte demasiado cerca del suelo. Existe el riesgo de que piedras y otros objetos salgan proyectados. • Compruebe que no haya objetos extraños en la zona de trabajo: cables eléctricos, insectos u otros animales o cualquier objeto, por ejemplo, metálico que pueda dañar el grupo de corte. 	<p>⚠ Nožnice na živé ploty požičiavajte len skúseným osobám, ktoré sú oboznámené so správnym používaním stroja. Odovzdajte ďalším užívateľom návod na používanie, aby si ho mohli pred použitím stroja prečítať.</p> <p>⚠ POZOR - Nerežte pri silnom vetre, ani počas silných dažďov.</p> <p>⚠ POZOR - Nikdy nerežte pri zlej viditeľnosti, pri mimoriadne vysokých teplotách, ani v prítomnosti mrazu.</p> <p>⚠ POZOR - Poškodené čepele môžu zvyšovať riziko úrazov.</p> <ul style="list-style-type: none"> • Skontrolujte rezací mechanizmus. Nikdy nepoužívajte otupené, ohnuté, ani poškodené čepele. • Skontrolujte, či je stroj v dokonalom funkčnom stave. Skontrolujte utiahnutie matíc a skrutiek. <p>⚠ POZOR - v situáciách, kedy neviete ako pokračovať, poraďte sa s odborníkom. Zavolajte predajcu alebo servisné stredisko. Nerobte nič, čo presahuje vaše schopnosti.</p> <ul style="list-style-type: none"> • Pri vypnutí motora sa nepribližujte rukami a nohami k stroju, kým sa motor úplne nezastaví. • Dávajte pozor na kúsky konárov, ktoré sa počas rezania môžu odraziť. • Nikdy nerežte v blízkosti terénu. Stroj by mohol odhodiť kamene alebo iné predmety. • Skontrolujte, či v pracovnej zóne nie sú cudzie predmety, ako elektrické káble, hmyz a zvieratá, atď., alebo iné predmety, ktoré by mohli poškodiť rezací mechanizmus, ako napr. kovové predmety.

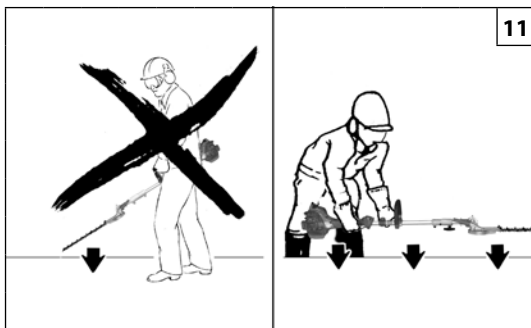
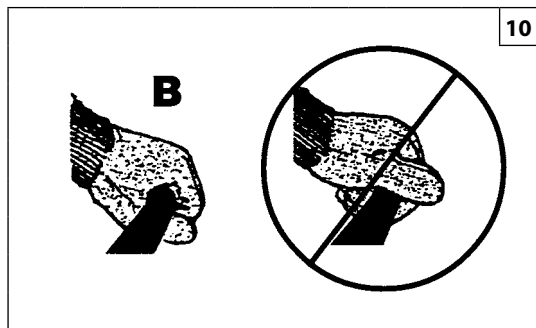
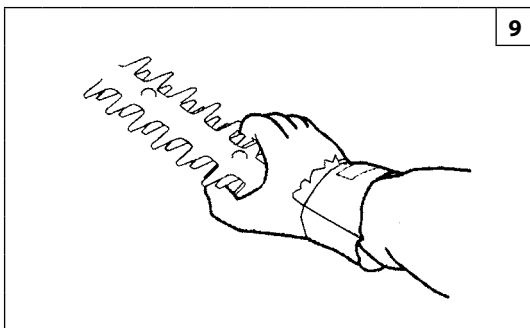

Italiano	English	Français
<p align="center">UTILIZZO</p>	<p align="center">USE</p>	<p align="center">UTILISATION</p>
<ul style="list-style-type: none"> • Se si colpisce un corpo estraneo o in presenza di forti vibrazioni, fermare immediatamente l'apparecchio. Scollegare il cavo bobina dalla candela. Verificare che l'apparecchio non sia danneggiato. Riparare eventuali danneggiamenti. • Se qualcosa si inceppa nelle lame mentre si sta lavorando, spegnere il motore e attendere finché non si è fermato completamente prima di pulire le lame. Scollegare il cavo bobina dalla candela. • Indossare sempre guanti protettivi da lavoro quando si ripara l'apparato di taglio (Fig. 9) perché è estremamente affilato e può tagliare facilmente. • Rilasciare la leva dell'acceleratore non appena terminata l'operazione di taglio e mantenere il funzionamento del motore al minimo. Se si fa funzionare il tagliaiepi con il motore a pieno regime senza un carico di taglio, si può provocare un'inutile usura o danneggiamento della lama e del motore. • Se dei rami grossi o altri oggetti inceppano le lame, spegnere immediatamente il motore prima di cercare di liberare le lame. • Mantenere una presa adeguata (B, Fig.10) sul tagliaiepi mentre il motore è in funzione. Le dita devono avvolgere l'impugnatura, mentre i pollici devono passare sotto l'impugnatura. <p>⚠ CAUTELA! - Appoggiare sempre la macchina sul terreno con motore spento e come indicato in Fig. 11.</p> <p>Stagione di taglio Osservare tutte le norme e ordinanze nazionali e locali relative al tagliaiepi.</p>	<ul style="list-style-type: none"> • If any foreign object is hit or if high vibrations occur stop the machine immediately. Disconnect the HT lead from the spark plug. Check that the machine is not damaged. Repair any damage. • If anything jams in the blades while you are working, switch off the engine and wait until it has stopped completely before cleaning the blades. Disconnect the HT lead from the spark plug. • Always wear heavy-duty gloves when repairing the cutting attachment (Fig.9). This is extremely sharp and can easily cause cuts. • Release the throttle trigger as soon as the cut is completed, allowing the engine to idle. If you run the hedge trimmer at full throttle without a cutting load, unnecessary wear or damage can occur to the blade and engine. • If the cutter blades become jammed by thick branches or any other obstruction, switch off the engine immediately before attempting to free the blades. • Maintain a proper grip (B, Fig.10) on the hedge trimmer whenever the engine is running. The fingers should encircle the handlebar and the thumb is wrapped under the handlebar. <p>⚠ CAUTION! - Always set the machine on the ground with the engine switched off and as shown in Fig. 11.</p> <p>Cutting season Observe all country-specific and local regulations and ordinances regarding hedge trimming.</p>	<ul style="list-style-type: none"> • Si vous heurtez un corps étranger ou en présence de fortes vibrations, arrêtez immédiatement l'appareil. Débrancher le câble bobine de la bougie. Vérifiez que le taille-haies n'est pas endommagé ou fissuré. Réparer éventuellement les dommages. • Si quelque chose se bloque dans les lames alors que vous travaillez, éteindre le moteur et attendre l'arrêt complet avant de nettoyer les lames. Débrancher le câble bobine de la bougie. • Porter toujours des gants de travail quand vous réparez l'appareil de coupe (fig. 9) car il est extrêmement affûté et peut couper facilement. • Relâcher le levier de l'accélérateur dès que vous avez terminé l'opération de coupe et maintenir le fonctionnement du moteur au ralenti. Si vous utilisez le taille-haies à plein régime sans une charge de travail, vous pouvez provoquer une usure inutile ou endommager la lame et le moteur. • Si des branches grosses ou autres objets enrayent les lames, éteindre immédiatement le moteur avant de chercher à libérer les lames. • Maintenir une prise adéquate (B, fig.10) sur le taille-haies pendant le fonctionnement. Les doigts doivent venir enserrer la poignée et le pouce s'enrouler sous la poignée. <p>⚠ ATTENTION! - Ne poser le taille-haies au sol qu'après avoir coupé le moteur, comme l'indique la Fig. 11.</p> <p>Saison de coupe Observer toutes les normes et les ordonnances nationales et locales concernant le taille-haies.</p>



Deutsch	Español	Slovensky
GEBRAUCH	UTILIZACIÓN	POUŽITIE
<ul style="list-style-type: none"> • Wenn ein Fremdkörper getroffen wird oder bei Auftreten starker Vibrationen muss das Gerät sofort abgestellt werden. Trennen Sie die Zündspule von der Zündkerze. Prüfen Sie, ob das Gerät beschädigt wurde. Eventuelle Beschädigungen reparieren. • Wenn während der Arbeit etwas in den Messern hängt, stellen Sie den Motor ab und warten Sie, bis er vollkommen stillsteht, bevor Sie die Messer reinigen. Trennen Sie die Zündspule von der Zündkerze. • Tragen Sie zur Reparatur der Schneidgarnitur immer Schutzhandschuhe (Abb. 9), denn sie ist extrem scharf und kann leicht Schnittverletzungen verursachen. • Lassen Sie den Gashebel los, sobald Sie mit der Schneidarbeit fertig sind, und lassen Sie den Motor mit Leerlaufdrehzahl laufen. Der Betrieb der Heckenschere mit Motor bei voller Drehzahl aber ohne Schneidlast kann zu unnötigem Verschleiß oder zur Beschädigung des Messers und des Motors führen. • Wenn dicke Äste oder sonstige Gegenstände in den Messern hängen bleiben, muss der Motor abgestellt werden, bevor versucht wird, die Messer zu befreien. • Bewahren Sie einen sicheren Halt (B, Abb.10) an der Heckenschere solange der Motor läuft. Griff so umfassen, dass sich die Finger oben und die Daumen unten befinden. <p>⚠ VORSICHT! - Legen Sie das Gerät mit abgestelltem Motor und gemäß Hinweisen in Abb. 11 auf den Boden ab.</p> <p>Schneidsaison Befolgen Sie sämtliche Normen und nationalen und örtlichen Bestimmungen über Heckenscheren.</p>	<ul style="list-style-type: none"> • Si golpea un cuerpo extraño o nota fuertes vibraciones, detenga inmediatamente el aparato. Desconecte el cable de la bobina de la bujía. Compruebe que el aparato no esté dañado. Haga reparar los eventuales daños. • Si la cuchilla se bloquea durante el trabajo, apague el motor y espere a que se detenga por completo antes de limpiar la cuchilla. Desconecte el cable de la bobina de la bujía. • Utilice siempre guantes de protección individual cuando repare el grupo de corte (fig. 9) para evitar el riesgo de corte. • Suelte la palanca del acelerador nada más terminar el corte y mantenga el motor al mínimo. Si mantiene el motor del cortasetos a pleno régimen sin carga de corte, puede desgastar inútilmente, e incluso dañar, la cuchilla y el motor. • Si alguna rama gruesa u otros objetos bloquean las cuchillas, apague inmediatamente el motor antes de intentar liberarlas. • Agarre firmemente (B, fig.10) el cortasetos mientras el motor esté en marcha. Rodee la empuñadura con los dedos y pase los pulgares por debajo de la empuñadura. <p>⚠ PRECAUCIÓN - Apoyar siempre la máquina en el suelo con el motor apagado y como se ilustra en la Fig. 11.</p> <p>Temporada de corte Respete todas las normas nacionales y locales sobre cortasetos.</p>	<ul style="list-style-type: none"> • Pri zasiahnutí cudzieho predmetu alebo v prítomnosti silných vibrácií stroj okamžite zastavte. Odpojte kábel cievky od sviečky. Skontrolujte, či stroj nie je poškodený. Opravte prípadné škody. • Ak sa pri práci niečo zasekne medzi čepele, vypnite motor a počkajte, kým sa úplne nezastaví, až potom vyčistite čepele. Odpojte kábel cievky od sviečky. • Pri oprave rezacieho mechanizmu vždy noste ochranné pracovné rukavice (obr. 9), pretože je mimoriadne ostrý a mohli by ste sa ľahko porezať. • Uvoľnite plynovú páčku ihneď po ukončení rezu a udržiavajte činnosť motora na minime. Ak necháte krovinores s motorom na plnom výkone bez rezania materiálu, môže to spôsobiť zbytočné opotrebovanie a poškodenie čepele a motora. • Ak sa čepele zaseknú v hrubých konároch alebo v iných predmetoch, okamžite vypnite motor, ešte predtým ako sa budete snažiť čepele uvoľniť. • Počas práce držte (B, obr.10) krovinores dostatočne silno. Prsty musia obopínať rukoväť a palec musí byť oproti prstom, pod rukoväťou. <p>⚠ UPOZORNENIE! - Stroj vždy položte na zem s vypnutým motorom, ako vidno na Obr. 11.</p> <p>Sezóna rezania Dodržiavajte všetky predpisy a vnútroštátne normy týkajúce sa práce s krovinoresom.</p>

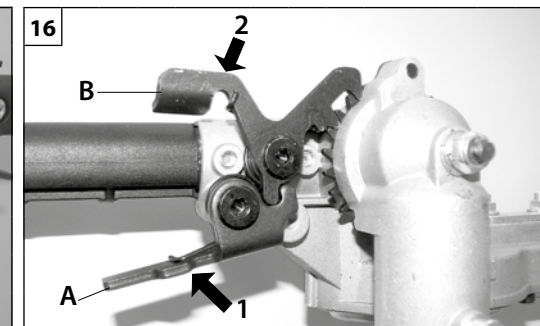
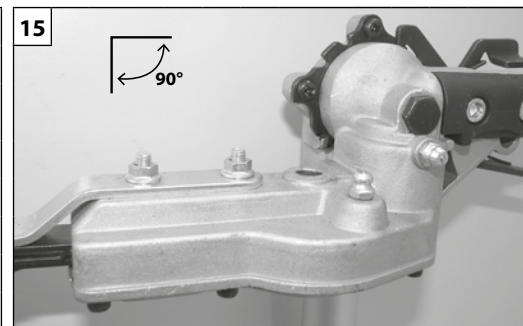
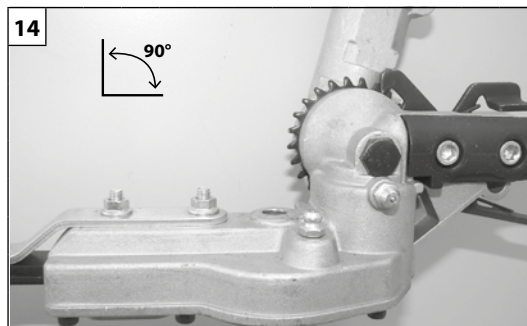
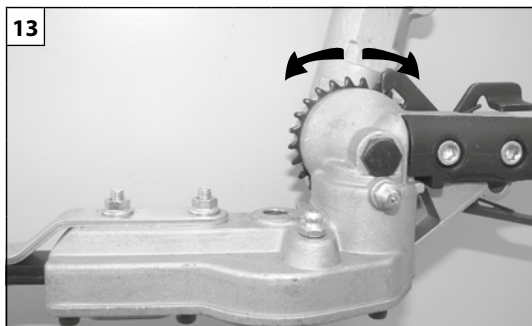

Italiano	English	Français
UTILIZZO	USE	UTILISATION
<p>Registrazione dell'accessorio tagliasiepi (Fig.13) L'angolo del tagliasiepi rispetto al tubo di trasmissione può essere spostato su 12 posizioni tra 0° (estensione completa) e 90° (angolo retto) sia verso l'alto che verso il basso (escursione completa di 180°) (Fig.14-15).</p> <p>⚠ ATTENZIONE – È assolutamente vietato avviare il motore con l'accessorio ripiegato nella posizione di trasporto.</p> <p>Sequenza operativa di regolazione:</p> <ol style="list-style-type: none"> 1. Spegnerne il motore 2. Tirare l'impugnatura di regolazione angolare (A-B, Fig.16) e disimpegnare il meccanismo, 3. Ruotare l'accessorio degli scatti (posizioni) desiderati, 4. Rilasciare l'impugnatura (A-B, Fig.17) e fare ingranare il perno di regolazione (C) nel disco selettore (D). <p>⚠ ATTENZIONE - Per utilizzare più agevolmente l'applicazione, posizionare l'impugnatura loop (A, Fig.18) oltre il morsetto (B).</p>	<p>Adjusting the hedgetrimmer (Fig.13) The angle between the hedgetrimmer and the shaft arm is adjustable through 12 positions from 0° (fully extended) to 90° (right angle) both up and down (full range of movement 180°) (Fig.14-15).</p> <p>⚠ WARNING – Under no circumstances must the engine be started when the attachment is in the folded transport position.</p> <p>Adjustment procedure:</p> <ol style="list-style-type: none"> 1. Switch off the engine. 2. Pull the angle adjustment handgrip (A-B, Fig.16) and disengage the mechanism. 3. Rotate the attachment to the position desired, selecting the appropriate hole in the disc. 4. Release the handgrip (A-B, Fig.17) and ensure the catch pin (C) engages the hole (D). <p>⚠ WARNING - To more easily use the application, place the loop handle (A, Fig.18) beyond the terminal (B).</p>	<p>Réglage de l'accessoire taille-haies (Fig.13) Il est possible de déplacer l'angle du taille-haies sur 12 positions par rapport au tube de transmission, de 0° (extension complète) à 90° (angle droit), aussi bien vers le haut que vers le bas (excursion complète de 180°) (Fig. 14-15).</p> <p>⚠ ATTENTION - Il est absolument interdit de démarrer le moteur lorsque l'accessoire est replié en position de transport.</p> <p>Séquence de réglage :</p> <ol style="list-style-type: none"> 1. Arrêter le moteur, 2. Tirer sur la poignée de réglage angulaire (A-B, Fig.16) et dégager le mécanisme, 3. Tourner l'accessoire jusqu'à la position choisie, 4. Relâcher la poignée (A-B, Fig.17) et enclencher le pivot de réglage (C) dans le disque sélecteur (D). <p>⚠ ATTENTION - Pour utiliser plus facilement l'application, placez la poignée en boucle (A, Fig.18) au-delà de la borne (B).</p>

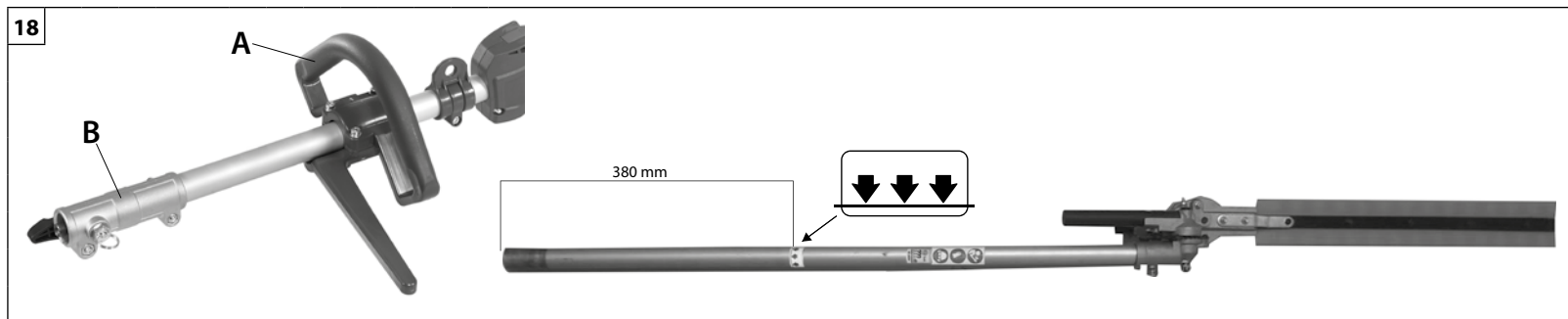
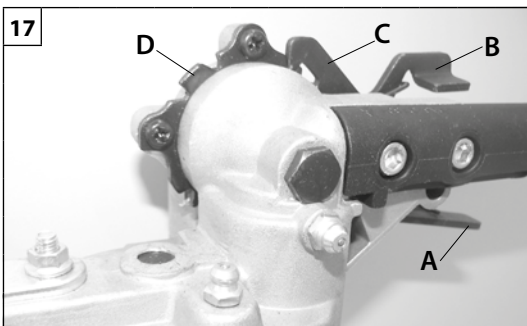

Deutsch

Español

Slovensky

GEBRAUCH

UTILIZACIÓN

POUŽITIE

Einstellung der Heckenschneide-Ausrüstung (Abb. 13)

Der Winkel der Heckenschere zum Antriebsschaft ist in 12 Stellungen zwischen 0° (vollkommen ausgezogen) und 90° (rechter Winkel) sowohl nach oben als auch nach unten (180° Winkelbereich) (Abb. 14-15) verstellbar.

⚠ ACHTUNG – Der Motor darf unter keinen Umständen angelassen werden, solange die Ausrüstung in Transportstellung zusammengeklappt ist.

Reihenfolge der Einstellvorgänge:

1. Motor ausschalten,
2. Den Drehgriff der Winkelregulierung (A-B, Abb. 16) ziehen um den Mechanismus auszuklinken,
3. Die Ausrüstung um die gewünschten Stellungen drehen,
4. Den Griff (A-B, Abb.17) loslassen und den Stellzapfen (C) in der Wählscheibe einrasten lassen (D).

⚠ ACHTUNG - Um leichter die Anwendung zu verwenden, setzen Sie den Schlaufengriff (A, Abb.18) jenseits des Endgerät (B).

Regulación del accesorio cortasetos (Fig. 13)

El ángulo del cortasetos respecto al tubo de transmisión se puede ajustar en doce posiciones entre 0° (extensión completa) y 90° (ángulo recto) hacia arriba o hacia abajo (excursión completa de 180°, Fig. 14-15).

⚠ ATENCIÓN - No ponga el motor en marcha con el accesorio plegado en posición de transporte.

Regulación

1. Apague el motor.
2. Tire de la empuñadura de regulación angular (A-B, Fig. 16) para liberar el mecanismo.
3. Gire el accesorio hasta la posición adecuada.
4. Suelte la empuñadura (A-B, Fig.17) y engrane el perno de regulación (C) en el disco selector (D).

⚠ ATENCIÓN - Para utilizar más fácilmente la aplicación, colocar el asa de bucle (A, Fig.18) más allá de la terminal (B).

Registrácia príslušenstva krovínorezu (obr. 13)

Uhol krovínorezu vzhľadom na prevodný hriadeľ možno premiestniť v rámci 12 polôh, v rozmedzí od 0° (úplné rozšírenie) po 90° (pravý uhol) smerom hore ako aj smerom dolu (kompletný rozsah 180°) (obr. 14-15).

⚠ POZOR – Je absolútne zakázané naštartovať motor s príslušenstvom sklopeným v prepravnej polohe.

Postup pri regulácii:

1. Vypnite motor
2. Potiahnite rukoväť uhlovej regulácie (A-B, obr. 16) aby sa vyradil mechanizmus
3. Otočte príslušenstvo o želaný počet zásekov (polôh)
4. Uvoľnite rukoväť (A-B, obr.17) a zaradte regulačný čap (C) do nastavovacieho kotúča (D).

⚠ POZOR - Ak chcete ľahšie používať aplikáciu, umiestnite rukoväť slučky (A, Obr.18) za svorku (B).

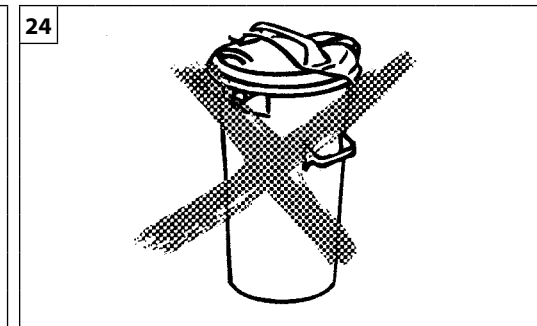
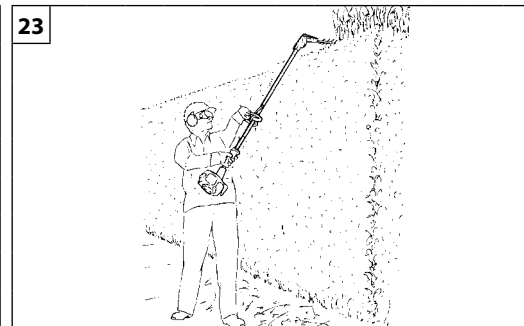
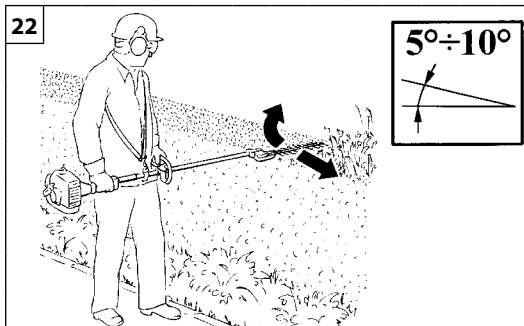
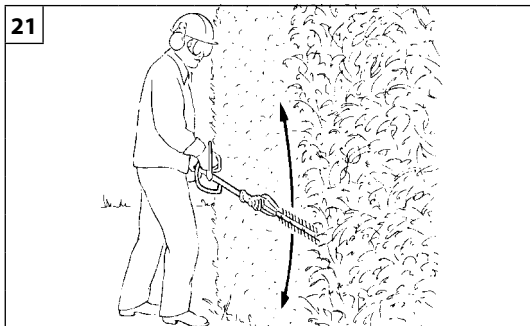

Italiano	English	Français
<p align="center">UTILIZZO</p>	<p align="center">USE</p>	<p align="center">UTILISATION</p>
<p>TECNICA OPERATIVA Tagliare prima i due lati della siepe ed infine la parte superiore. Utilizzare un avanzamento lento, in modo particolare se si tagliano siepi molto folte. Se la siepe necessita di una sfrondata forte, tagliare in modo graduale con più passate. Taglio verticale: Tagliare con movimento ad arco dal basso verso l'alto e viceversa, usando ambedue i lati delle lame (Fig. 21). Taglio orizzontale: Per ottenere la migliore qualità di taglio inclinare la lama (5÷10°) nella direzione del movimento di taglio (Fig. 22). Taglio sopra testa: utilizzando il taglia siepi (Fig.23) spostare il taglia siepi oltre la testa e muoverlo a destra e a sinistra, ottenendo un grande raggio d'azione, anche in altezza.</p> <p>⚠ ATTENZIONE - Non buttare i resti di taglio nel contenitore dei rifiuti domestici (Fig.24). Possono essere utilizzati per compostaggio.</p> <p>⚠ ATTENZIONE! - Seguire sempre le norme di sicurezza. Il taglia siepi deve essere utilizzato solamente per tagliare siepi o piccoli arbusti. È proibito applicare alla presa di forza del taglia siepi utensili o applicazioni che non siano quelli indicati dal costruttore. Non impiegarlo per la potatura alberi o per tagliare erba.</p>	<p>HEDGE TRIMMING TECHNIQUES Trim sides of a hedge first, and then the top. Cut slowly, specially with thick hedges. If the hedge needs trimming back hard, proceed gradually, making a succession of shallow cuts rather than attempting a single deep cut. Vertical cut: Use an arcing cut from the bottom upwards, then downwards, to use both sides of the blades (Fig. 21). Horizontal cut: In order to get the best cutting results, slightly tilt the blade (5÷10°) towards the cutting direction (Fig. 22). Overhead cut: using the attachment hedgetrimmer (Fig.23), elevate the blade to the required height and cut as appropriate, sweeping left and right in a wide arc.</p> <p>⚠ WARNING - Clippings can be composted: do not throw them into household refuse bins (Fig.24).</p> <p>⚠ WARNING! - Always follow the safety precautions. The hedgetrimmer must only be used to trim hedges or small bushes. It is forbidden to cut other types of material. Do not use the hedgetrimmer as a lever to lift, move or break objects, nor lock it on fixed supports. It is forbidden to apply tools or applications that are not the ones indicated by the manufacturer onto the hedgetrimmer's power take-off. Do not use it for pruning trees or cutting grass.</p>	<p>TECHNIQUE D'UTILISATION Couper d'abord les deux côtés de la haie et enfin la partie supérieure. Si vous taillez des trop épaisses, nous vous conseillons d'avancer lentement lors de la coupe. Si la haie nécessite d'un élagage important, la tailler graduellement en effectuant plusieurs passages. Taille verticale: Tailler dans un mouvement en arc de cercle de bas en haut et vice versa, en utilisant les deux côtés des lames (Fig. 21). Coupe horizontale: Pour obtenir un rendement optimal de votre machine, inclinez-la (5÷10°) dans le sens de la coupe (Fig. 22). Coupe par le haut: utiliser le taille-haies (Fig.23), le déplacer au-dessus de la tête et le diriger à droite et à gauche pour obtenir un grand rayon d'action, même en hauteur.</p> <p>⚠ ATTENTION ! - Ne pas jeter l'herbe ou les branches coupées dans les ordures domestiques (Fig.24). Elles seront utiles comme compost.</p> <p>⚠ ATTENTION! - Respectez toujours les normes de sécurité. Le taille-haies ne doit être utilisé que pour tailler des haies ou de petits arbustes. Il est interdit de tailler autre chose. N'utilisez pas le taille-haies comme levier pour lever, déplacer ou fendre des objets et ne le bloquez pas sur des supports fixes. Il est interdit d'appliquer à la prise de force du taille-haies des outils ou des applications autres que ceux qui sont indiqués par le constructeur. Ne l'utilisez pas pour élaguer les arbres ni pour tondre l'herbe.</p>

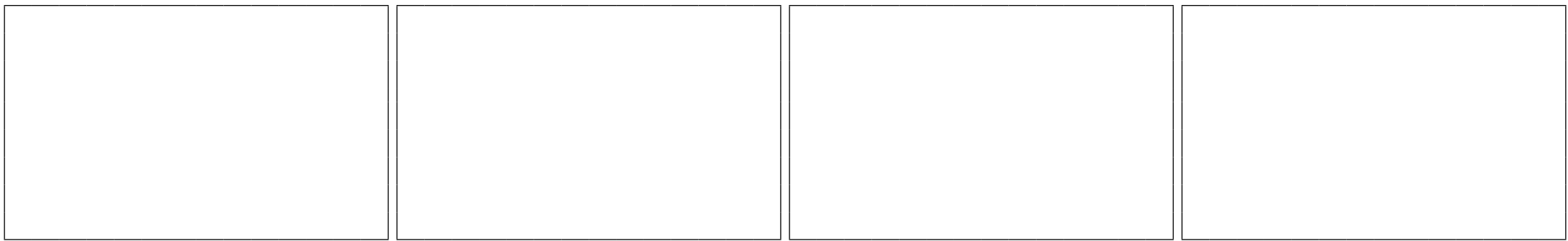

Deutsch	Español	Slovensky
GEBRAUCH	UTILIZACIÓN	POUŽITIE
<p>ARBEITSTECHNIK Zunächst die beiden Seiten der Hecke und schließlich die Oberseite schneiden. Ganz besonders bei dicken Hecken langsam schneiden. Wenn die Hecke stark entlaubt werden muss, schrittweise in mehreren Durchgängen schneiden.</p> <p>Vertikaler Schnitt: Mit bogenförmiger Bewegung von unten nach oben und umgekehrt schneiden, so daß beide Seiten der Messer genutzt werden (Abb. 21).</p> <p>Horizontaler Schnitt: Um optimale Schnittresultate zu erreichen, Messer leicht ($5\div 10^\circ$) in Schnittrichtung stellen. (Abb. 22).</p> <p>Schneiden über dem Kopf: Mit Hilfe des Heckenschere (Abb. 23) den Heckenschneider über dem Kopf bewegen und nach rechts und links schwenken, um auch in nach oben eine große Reichweite zu erhalten.</p> <p>⚠️ ACHTUNG - Das Schnittgut nicht in den Container für Hausmüll werfen (Abb. 24). Es kann für den Kompost verwendet werden.</p> <p>⚠️ ACHTUNG! - Befolgen Sie immer die Sicherheitsvorkehrungen. Der Heckenschere darf nur für den Schnitt von Hecken oder kleinen Sträuchern eingesetzt werden. Es ist absolut verboten, andere Arten von Materialien zu schneiden. Benutzen Sie Die Heckenschere nicht als Hebel zum Anheben, Versetzen oder zum Zerkleinern von Gegenständen; befestigen Sie ihn auch nicht an starren Halterungen. Es ist verboten, am Antrieb des Heckenscheres Geräte oder Zusätze anzubringen, die nicht vom Hersteller für diesen Zweck ausdrücklich angegeben sind. Nicht für Baumschnitt oder zum Rasenmähen einsetzen.</p>	<p>EJECUCIÓN DEL TRABAJO Corte primero las dos caras del seto y, luego, la parte superior. Corte lentamente, especialmente cuando encuentre setos tupidos. Si el seto es de fronda fuerte, corte de modo gradual en varias pasadas.</p> <p>Corte vertical: Efectúe movimientos ascendentes y descendentes en forma de arco, utilizando ambos lados de las hojas (Fig. 21).</p> <p>Corte horizontal: Para conseguir los mejores resultados en el corte, incline ligeramente ($5\div 10^\circ$) la cuchilla en la dirección de corte (Fig. 22).</p> <p>Corte elevado: utilice el cortasetos (Fig. 23); apartar por encima de su cabeza y muévelo a derecha e izquierda. Conseguirá un amplio radio de acción, incluso en altura.</p> <p>⚠️ ATENCIÓN - No tire los residuos del corte en el contenedor de residuos domésticos (Fig. 24). Pueden utilizarse para hacer compost.</p> <p>⚠️ ATENCIÓN! - Respetar siempre las normas de seguridad. El cortasetos debe ser utilizado solamente para cortar setos o pequeños arbustos. Está prohibida su utilización para cortar cualquier otro tipo de material. No utilizar el cortasetos como palanca para levantar, desplazar o para romper objetos, ni bloquearlo sobre sostenes fi jos. Está prohibida la aplicación a la toma de fuerza del cortasetos de utensilios o accesorios que no sean los indicados por el fabricante. No debe ser utilizado para podar árboles o para cortar césped.</p>	<p>POSTUP PRI PRÁCI Najprv strihajte obe bočné strany živého plotu a až potom hornú časť. Postupujte pomaly, najmä ak striháte veľmi hustý plot. Ak treba živý plot viac orezať, nie iba pristrihnúť, orezávajte postupne, v niekoľkých krokoch po sebe.</p> <p>Vertikálne strihanie: Strihajte oblúkovým pohybom zdola smerom hore a opačne, použijúc obe strany čepelí (Obr. 21).</p> <p>Horizontálne strihanie: Aby ste dosiahli čo najvyššiu kvalitu strihania, nakloňte čepel' ($5\div 10^\circ$) v smere pohybu strihania (Obr. 22).</p> <p>Rez nad hlavou: použitím dlhý krovinorez (obr. 23) ho presuňte nad hlavu a pohybujte ním vpravo a vľavo, čím dosiahnete široký pracovný záber aj vo výške.</p> <p>⚠️ POZOR - Odpad po rezaní nevyhadzujte do nádob s domovým odpadom (obr. 24). Môžete ho použiť na kompost.</p> <p>⚠️ UPOZORNENIE! -Vždy dodržiavajte bezpečnostné opatrenia. Nožnice používajte výhradne na strihanie živých plotov a malých kríkov. Je zakázané nasadzovať na nožnice násilne násady alebo prístroje, ktoré nie sú určené výrobcom. Nepoužívajte ich na orezávanie stromov, ani na kosenie trávy.</p>

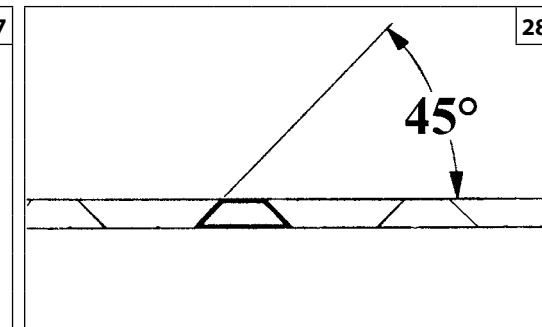
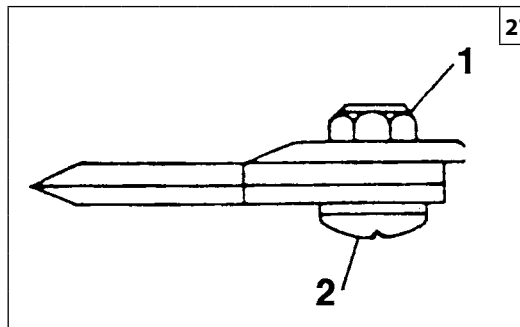
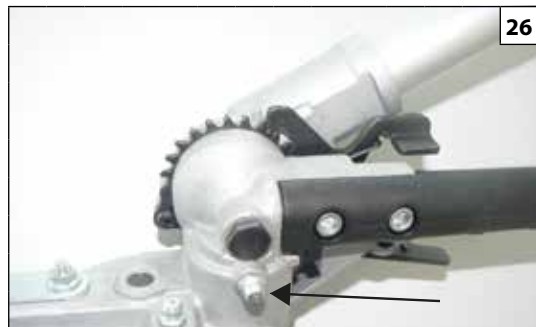
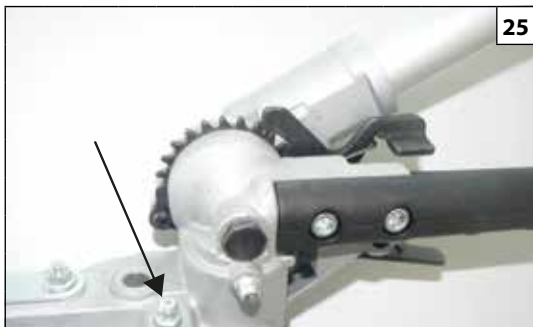

Italiano	English	Français
<p align="center">MANUTENZIONE</p>	<p align="center">MAINTENANCE</p>	<p align="center">ENTRETIEN</p>
<p>⚠ ATTENZIONE - Durante le operazioni di manutenzione indossare sempre i guanti protettivi. Non effettuare le manutenzioni con motore caldo.</p> <p>RIDUTTORE LAME Verificare il livello del grasso ogni 20 ore lavorative (Fig. 25). Se necessario, aggiungere 15÷20 g di grasso al bisolfuro di molibdeno Efco cod. 4173238B ed Oleo-Mac cod. 001000677B.</p> <p>RIDUTTORE ANGOLARE Verificare il livello del grasso ogni 50 ore lavorative (Fig. 26). Se necessario, aggiungere 5÷10 g di grasso al bisolfuro di molibdeno Efco cod. 4173238B ed Oleo-Mac cod. 001000677B.</p> <p>LAME (Fig. 27) Di tanto in tanto smontare il dado (1) e la vite (2) e pulire dalle incrostazioni.</p> <p>AFFILATURA (Fig. 28) Condurre la lima affilatrice oppure il grano abrasivo sempre ad un angolo di 45° rispetto al piano lama, ed inoltre:</p> <ul style="list-style-type: none"> • Affilare sempre verso lo spigolo tagliente; • Fare attenzione che la lima tagli solo nell'andata, sollevarla nel ritorno; • Eliminare la bava dalla lama con una pietra per affilare; • Asportare pochissimo materiale; • Prima di rimontare le lame affilate, eliminare la limatura e ingrassare le lame stesse. <p>Non cercare di affilare una lama usurata. Portarla ad un centro assistenza autorizzato o sostituirla.</p>	<p>⚠ WARNING - Always wear protective gloves during maintenance operations. Do not carry out maintenance with the engine hot.</p> <p>BLADE GEARBOX Refill gear housing every 20 working hours (Fig. 25). If necessary, add 15÷20 g grease with molybdenum bisulphide Efc part. n° 4173238B and Oleo-Mac part. n° 001000677B.</p> <p>ANGLE DRIVE Refill gear housing every 50 working hours (Fig. 26). If necessary, add 5÷10 g grease with molybdenum bisulphide Efc part. n° 4173238B and Oleo-Mac part. n° 001000677B.</p> <p>BLADES (Fig. 27) Occasionally disassemble and clean screw and nut (1 and 2).</p> <p>SHARPENING (Fig. 28) Always keep the file or sharpener at an angle of 45° to the blade, and:</p> <ul style="list-style-type: none"> • Always grind in the direction of the cutting edge; • Files cut only in one direction; lift the file from the blade when returning to start a new pass; • Remove all burr from the edge of the blade with a slip stone; • Remove as little material as possible; • Before refitting the sharpened blades, remove filings and then apply grease. <p>Do not try to sharpen a damaged blade: change it or take it to a Service dealer.</p>	<p>⚠ ATTENTION! - Durant les opérations d'entretien et de maintenance, porter toujours des gants de protection. Ne pas effectuer les entretiens avec un moteur chaud.</p> <p>REDUCTEUR LAMES Vérifier le niveau de la graisse toutes les 20 heures (fig. 25). Si nécessaire, introduire 15÷20 g de la graisse au bisulfure de molybdene Efc part. n° 4173238B et Oleo-Mac part. n° 001000677B.</p> <p>REDUCTEUR ANGULAIRE Vérifier le niveau de la graisse toutes les 50 heures (fig. 26). Si nécessaire, introduire 5÷10 g de la graisse au bisulfure de molybdene Efc part. n° 4173238B et Oleo-Mac part. n° 001000677B.</p> <p>LAMES (Fig. 27) De temps en temps nous vous préconisons de démonter et de nettoyer l'écrou (1) et la vis (2).</p> <p>AIGUISAGE (Fig. 28) Toujours tenir la lime d'aiguisage ou le grain abrasif en maintenant un angle de 45° par rapport à la surface de la lame, et en outre:</p> <ul style="list-style-type: none"> • Toujours aiguiser vers le côté tranchant; • Veiller à ce que la lime coupe seulement à l'aller, la soulever au retour; • Éliminer les bavures de la lame à l'aide d'une pierre à aiguiser; • Enlever très peu de matière; • Avant de remonter les lames aiguisées, éliminer la limaille et graisser les lames. <p>Surtout ne pas affûter une lame usagée; il est préférable de contacter un agent agréé ou bien de changer votre lamier.</p>

--	--	--	--

Deutsch	Español	Slovensky
INSTANDHALTUNG	MANTENIMIENTO	ÚDRŽBA
<p>⚠ ACHTUNG – Tragen Sie bei den Wartungsarbeiten stets Schutzhandschuhe. Führen Sie keine Wartung bei warmem Motor aus.</p> <p>ÜBERSETZUNGSGETRIEBE MESSER Den Stand des Schmierfettes (Abb. 25) alle 20 Betriebsstunden kontrollieren. Bei Bedarf i 15÷20 g ist Molibdändisulfid, Efco - Nr. 4173238B, dazuzugeben und Oleo- Mac Nr. 001000677B.</p> <p>WINKELGETRIEBE Den Stand des Schmierfettes (Abb. 26) alle 50 Betriebsstunden kontrollieren. Bei Bedarf i 5÷10 g ist Molibdändisulfid, Efco - Nr. 4173238B, dazuzugeben und Oleo-Mac Nr. 001000677B.</p> <p>MESSER (Abb. 27) Mutter (1) gut ziehen. Hin und wieder Mutter (1) und Schraube (2) abmontieren und reinigen.</p> <p>NACHSCHLEIFEN (Abb. 28) Die Feile oder Schleifklotz immer im Winkel von 45° zur Messerfl äche führen. Darüber hinaus:</p> <ul style="list-style-type: none"> • Immer in Richtung der Schneide schleifen; • Darauf achten, daß die Feile nur während der Vorwärtsbewegung schneidet und sie während der Rückwärtsbewegung abheben; • Den Grat des Messers mit einem Schleifstein entfernen; • Möglichst wenig Material abtragen; • Bevor die geschliff enen Messer wieder eingebaut werden, den Schleifstaub beseitigen und die Messer schmieren. <p>Versuchen Sie nicht, ein beschädigtes Messer zu schärfen. Wechseln Sie es aus oder bringen Sie es zu Ihrem Fachhandel.</p>	<p>⚠ ATENCIÓN - Durante las operaciones de mantenimiento, utilice siempre guantes de protección. No efectúe trabajos de mantenimiento con el motor caliente.</p> <p>REDUCTOR CUCHILLAS Controlar el nivel de la grasa cada 20 horas de trabajo (Fig. 25). Si fuera necesario, añadir 15÷20 g grasa al bisulfuro de molibdeno Efco, cod. 4173238B y Oleo-Mac cod. 001000677B.</p> <p>REDUCTOR ANGULAR Controlar el nivel de la grasa cada 50 horas de trabajo (Fig. 26). Si fuera necesario, añadir 5÷10 g grasa al bisulfuro de molibdeno Efco, cod. 4173238B y Oleo-Mac cod. 001000677B.</p> <p>CUCHILLAS (Fig. 27) Apriete la tuerca (1). De vez en cuando desmontar y limpiar la tuerca (1) y lo tornillo (2).</p> <p>AFILADO (Fig. 28) Pase la lima de afilar o el esmeril siempre a 45° respecto a la cara de la hoja. Además:</p> <ul style="list-style-type: none"> • Afile siempre hacia el borde cortante; • Cuide que la lima actúe solo a la ida; levántela a la vuelta; • Quite las rebabas de la hoja con una piedra de amolar; • Elimine la menor cantidad de material posible; • Antes de volver a montar las hojas recién afiladas, límpielas de limaduras y engráselas. <p>No trate de afilar una cuchilla dañada: sustituirla o lleve su cortasetos al Servicio de Asistencia de su Distribuidor.</p>	<p>⚠ UPOZORNENIE! - Pri vykonávaní údržby používajte vždy ochranné rukavice. Nevykonávajte údržbu, kým je motor horúci.</p> <p>REDUKČNÝ PREVOD ČEPELÍ Kontrolujte hladinu tuku po každých 20 pracovných hodinách (obr. 25). Podľa potreby pridajte 15÷20 g tuku na báze sírnika molybdénu Efco s kódom 4173238B a Oleo-Mac s kódom 001000677B.</p> <p>UHLOVÝ REDUKČNÝ PREVOD Kontrolujte hladinu tuku po každých 50 pracovných hodinách (obr. 26). Podľa potreby pridajte 5÷10 g tuku na báze sírnika molybdénu Efco s kódom 4173238B a Oleo-Mac s kódom 001000677B.</p> <p>NASTAVENIE (Obr. 27) Príležitostne odmontujte maticu (1) a skrutku (2) a vyčistite ich od usadenín.</p> <p>NABRÚSENIE (Obr. 28) Pilník alebo brúsny papier nastavte do uhla 45° vzhľadom na plochu čepele a okrem toho:</p> <ul style="list-style-type: none"> • Vždy brúste smerom k strihaciemu hrotu • Dávajte pozor a tlačte na pilník iba v jednom smere, pri spätnom pohybe ho uvoľnite • Brúsne plôšky čepele upravte ocieľkou • Snažte sa odstrániť iba málo materiálu • Pred namontovaním nabrúsených čepelí na miesto odstráňte piliny a čepele namažte. <p>Nesnažte sa nabrúsiť opotrebovanú čepeľ. Odneste ju do autorizovaného servisného strediska alebo ju vymeňte.</p>

Italiano	English	Français
MANUTENZIONE	MAINTENANCE	ENTRETIEN
<p>MANUTENZIONE STRAORDINARIA È opportuno, a fine stagione se con uso intenso, ogni due anni con uso normale provvedere ad un controllo generale da eseguirsi con un tecnico specializzato della rete di assistenza.</p> <p>⚠ ATTENZIONE! – Tutte le operazioni di manutenzione non riportate sul presente manuale devono essere effettuate da un'officina autorizzata. Per garantire un costante e regolare funzionamento del tagliaerba, ricordate che le eventuali sostituzioni delle parti di ricambio dovranno essere effettuate esclusivamente con RICAMBI ORIGINALI.</p> <p>⚠ Eventuali modifiche non autorizzate e/o l'uso di accessori non originali possono causare lesioni gravi o mortali all'operatore o a terzi.</p>	<p>EXTRA MAINTANANCE ADVISABLE It is advisable to inspect the machine by a specialized technician at an authorized service network at the end of season, if used intensively, and every two years if with normal use.</p> <p>⚠ WARNING! – Any maintenance operations not specifically dealt with in this manual must be carried out by an authorised service centre. To ensure that your hedgetrimmer continues to function correctly, use only ORIGINAL REPLACEMENT PARTS.</p> <p>⚠ Any unauthorized changes and/or use of non-original replacement parts may result in serious injury or death to the operator or third parties.</p>	<p>ENTRETIEN EXCEPTIONNEL À la fin de la saison, si l'appareil a fait l'objet d'un usage intense, ou tous les deux ans en cas d'usage normal, faites contrôler l'appareil par un technicien spécialisé du réseau d'assistance.</p> <p>⚠ ATTENTION! – Les opérations de maintenance et d'entretien non reprises dans le présent manuel devront être effectuées par un agent agréé. Pour garantir le fonctionnement régulier de le taille-haies, on veillera à ce que les remplacements éventuels de pièces détachées soient effectués exclusivement avec des PIÈCES DE RECHANGE D'ORIGINE.</p> <p>⚠ Toute modification non autorisée et/ou utilisation d'accessoires non originaux peut entraîner des blessures graves ou mortelles à l'opérateur ou à des tiers.</p>

INSTANDHALTUNG**AUSSERORDENTLICHE WARTUNG**

Bei intensivem Gebrauch sollte am Ende der Saison bzw. bei normalem Gebrauch alle zwei Jahre eine Generalinspektion durch eine Fachkraft des Kundendienstnetzes ausgeführt werden.

⚠ ACHTUNG! – Alle in dieser Anleitung beschriebenen **Wartungsarbeiten dürfen nur in einer autorisierten Fachwerkstatt durchgeführt werden.** Damit Sie langfristig den einwandfreien Betrieb Ihres Heckenschere nutzen können, verwenden Sie zum Austausch defekter Teile ausschließlich **ORIGINALERSATZTEILE.**

⚠ Nicht autorisierte Umrüstungen bzw. der Einsatz von nicht originale Zubehör können schwere oder sogar tödliche Unfälle des Anwenders oder von Drittpersonen verursachen.

MANTENIMIENTO**MANTENIMIENTO EXTRAORDINARIO**

Se aconseja hacer revisar el equipo por un técnico especializado del servicio de asistencia, todos los años si el uso es intensivo o cada dos años si el uso es normal.

⚠ ¡ATENCIÓN! - **Todas las operaciones de mantenimiento no indicadas en este manual deben ser realizadas por un taller autorizado.** Para garantizar un funcionamiento correcto y constante del cortasetos es preciso utilizar exclusivamente **RECAMBIOS ORIGINALES.**

⚠ Eventuales modificaciones no autorizadas y/o el uso de accesorios no originales pueden causar lesiones graves o mortales al operador o a terceros.

ÚDRŽBA**MIMORIADNA ÚDRŽBA**

Po ukončení sezóny, po intenzívnom používaní alebo vždy po dvoch rokoch bežného používania zabezpečte generálnu kontrolu, ktorú musí vykonať špecializovaný technik autorizovaného strediska.

⚠ POZOR! - **Všetky operácie údržby, ktoré nie sú uvedené v tomto návode, musia byť vykonané v autorizovanom servisnom stredisku.** Aby bola zaručená nepretržitá a správna činnosť krovinozezu, nezabudnite, že pri prípadnej výmene jeho dielov sa musia použiť výhradne **ORIGINÁLNE NÁHRADNÉ DIELY.**

⚠ Prípadné nepovolené modifikácie a/alebo použitie neoriginálnych častí príslušenstva, môže spôsobiť vážne alebo aj smrteľné poranenia obsluhujúceho pracovníka alebo tretích osôb.

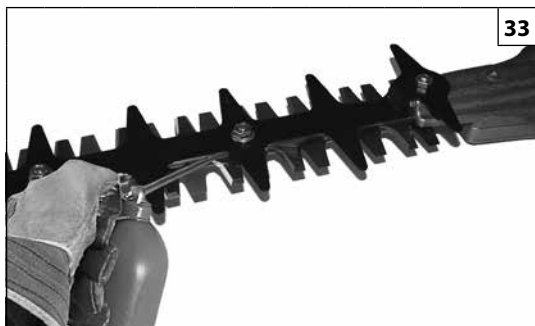

33

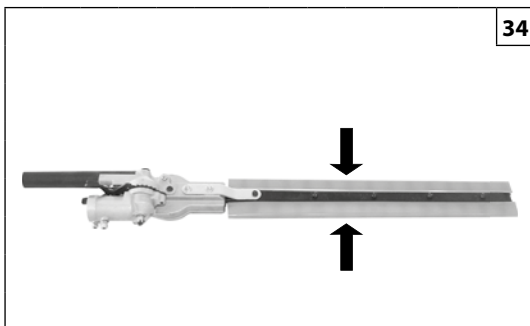

34

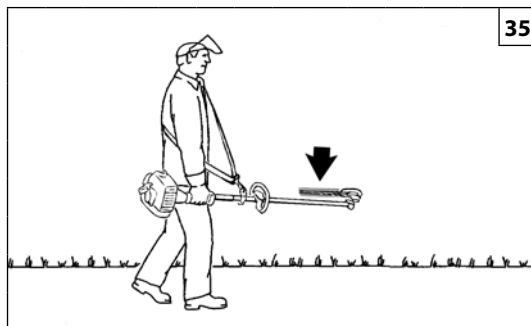

35



Italiano

English

Français

RIMESSAGGIO - TRASPORTO

Quando la macchina deve rimanere ferma per lunghi periodi:

- Ungere la lama con un pò di olio onde prevenire la ruggine (Fig. 33).
- Montare il coprilame (Fig. 34).
- Conservare in ambiente secco, possibilmente non a diretto contatto con il suolo e lontano da fonti di calore.
- Smaltire il carburante secondo le norme e rispettando l'ambiente.

TRASPORTO

Trasportare il taglia siepi a motore spento, con lame rivolte all'indietro ed il coprilame inserito (Fig. 35).

⚠ ATTENZIONE – Per il trasporto del taglia siepi su veicolo accertarsi del corretto e robusto fissaggio sul veicolo tramite cinghie. Il taglia siepi va trasportato in posizione orizzontale, con il serbatoio vuoto, assicurandosi inoltre che non vengano violate le vigenti norme di trasporto per tali macchine.

DEMOLIZIONE E SMALTIMENTO

Buona parte dei materiali impiegati nella costruzione della macchina sono riciclabili; tutti i metalli (acciaio, alluminio, ottone) si possono consegnare ad un normale ferro-recupero.

Per informazioni rivolgersi al normale servizio di raccolta di rifiuti della vostra zona.

Lo smaltimento dei rifiuti derivati dalla demolizione della macchina dovrà essere eseguito nel rispetto ambientale, evitando di inquinare suolo, aria e acqua.

In ogni caso dovranno essere rispettate le locali legislazioni vigenti in materia.

All'atto della demolizione della macchina, dovrete distruggere l'etichetta della marcatura CE assieme al presente manuale.

STORAGE - TRANSPORTION

If the machine is to be stored for long periods:

- Oil the blade to prevent rust (Fig. 33).
- Fit the blade cover (Fig. 34).
- Store the machine in a dry place, preferably not in direct contact with the floor and away from heat sources.
- Dispose of fuel according to the rules and respecting the environment.

TRANSPORTION

Carry the hedgetrimmer with the engine stopped, blades to the rear and blades cover on (Fig. 35).

⚠ WARNING – When transporting the hedgetrimmer on a vehicle, ensure that it is firmly and securely fastened using straps or belts. The hedgetrimmer must be transported in the horizontal position, also ensuring compliance with applicable transport regulations for such machines.

DEMOLITION AND DISPOSAL

Many of the materials used to construct the machine are recyclable; metals (steel, aluminum, and brass) can be delivered to recycling station.

For further information contact a recycling station service of your area.

Machine disposal must be executed in respect to the environment, avoiding soil, air and water pollution.

Local legislation enforced in matter should be respected in any case.

When the machine is scrapped also the CE mark label must be destroyed together with this manual.

REMISSEMENT - TRANSPORT

Lorsque l'appareil doit être entreposé pendant de longues périodes:

- Enduire légèrement le lamier d'huile avant le stockage ou le remisage (Fig. 33).
- Monter le fourreau protégé-lames (Fig. 34).
- Conservez l'appareil dans un endroit sec, si possible soulevé du sol et loin des sources de chaleur.
- Éliminer le carburant conformément aux normes et en respectant l'environnement.

TRANSPORT

Transportez le taille-haies avec le moteur coupé, après avoir positionné le lame vers l'arrière et muni du protégé lames (Fig. 35).

⚠ ATTENTION! - Pour transporter le taille-haie sur un véhicule, s'assurer qu'il y est fixé correctement à l'aide de sangles. Transporter le taille-haie en position horizontale, réservoir vide, et s'assurer également que les consignes pour le transport de ce genre de machines ont été respectées.

DÉMOLITION ET MISE AU REBUT

Une grande partie des matériaux utilisés pour la fabrication du taille-haie sont recyclables ; tous les métaux (acier, aluminium, laiton) peuvent être envoyés à la ferraille.

Pour tout renseignement, contactez votre service local de collecte des déchets.

Les déchets dérivant de la démolition de l'appareil doivent être éliminés en respectant l'environnement, en évitant de polluer le sol, l'eau et l'air

Quoi qu'il en soit, il est obligatoire de respecter les normes et législations locales en vigueur.

Lors de la démolition de la machine, détruire également l'étiquette du marquage CE ainsi que le présent manuel.



Deutsch	Español	Slovensky
LÄNGERUNG - TRANSPORT	ALMACENAJE - TRANSPORTE	USKLADNENIE - PREPRAVA
<p>Bei längerem Stillstand des Geräts:</p> <ul style="list-style-type: none">- Zur Vermeidung von Rost Messer bitte ölen (Abb. 33).- Montieren Sie stets die Messerabdeckung (Abb. 34).- Das Gerät trocken lagern. Nach Möglichkeit nicht am Boden aufliegend und fern von offenem Feuer.- Entsorgen Sie Kraftstoff umweltgerecht nach den einschlägigen Bestimmungen. <p>TRANSPORT</p> <p>Transportieren Sie Die Heckenschere nur mit stehendem Motor, nach hinten gerichtetem Messer und aufgesetztem Messerschutz (Abb. 35).</p> <p>⚠ ACHTUNG! - Zum Transport auf Fahrzeugen muss die Heckenschere mittels Riemen sicher am Fahrzeug befestigt werden. Die Hecksäge muss waagrecht mit leerem Tank und gemäß den Transportvorschriften für diese Geräte befördert werden.</p> <p>VERSCHROTTUNG UND ENTSORGUNG</p> <p>Ein Großteil der zum Bau der Heckenschere verwendeten Werkstoffe sind recycelbar; alle Metalle (Stahl, Aluminium, Messing) können in einem normalen Schrotthandel abgegeben werden.</p> <p>Für Informationen wenden Sie sich bitte an den normalen Müllentsorgungsdienst Ihres Gebietes.</p> <p>Die Entsorgung der durch die Verschrottung des Gerätes entstehenden Abfälle muss umweltgerecht ohne Verunreinigung von Boden, Luft und Wasser erfolgen.</p> <p>Die einschlägigen örtlichen Bestimmungen müssen in jedem Fall beachtet werden.</p> <p>Zerstören Sie bei der Verschrottung des Geräts das CE-Kennzeichen auf dem Gerät und das vorliegende Handbuch.</p>	<p>Si la máquina no se va a utilizar durante un tiempo prolongado:</p> <ul style="list-style-type: none">- Engrease las cuchillas para prevenir el oxido (Fig. 33).- Monte el cubrecuchillas (Fig. 34).- Conserve en un ambiente fresco, lejos de fuentes de calor y posiblemente que no se encuentre en contacto directo con el suelo.- Eliminar el combustible siguiendo las normas y respetando el medio ambiente. <p>TRANSPORTE</p> <p>Transportar el cortasetos con el motor apagado, con le cuchillas dirigida hacia atrás y el cubrecuchillas inserido (Fig. 35).</p> <p>⚠ ATENCION - Para el transporte del cortasetos en un vehículo, asegurarse de que esté fijado en éste de modo correcto y firme mediante correas. El cortasetos se debe transportar en posición horizontal, con el depósito vacío; cerciorarse de que se cumplan las normas vigentes en materia de transporte de máquinas.</p> <p>DESGUACE Y DESECHO DEL EQUIPO</p> <p>Gran parte de los materiales empleados en la construcción de la máquina son reciclables; todos los metales (acero, aluminio, latón) pueden entregarse a un depósito de chatarra.</p> <p>Para información, consulte con el servicio de recolección de residuos de su zona.</p> <p>Deseche los restos de la máquina con arreglo a las normas de protección medioambiental, evitando contaminar el suelo, el aire y el agua.</p> <p>En cualquier caso, respete la legislación en la materia.</p> <p>En el momento de desechar la máquina, destruya la etiqueta del marcado CE y también este manual.</p>	<p>Ak ostane stroj bez používania dlhú dobu:</p> <ul style="list-style-type: none">- Namažte čepel malým množstvom oleja, aby ste predišli jej zhrdzaveniu (Obr. 33).- Namontujte kryt čepele (Obr. 34).- Stroj uskladnite na suchom mieste, nie priamo na zemi a v dostatočnej vzdialenosti od zdrojov tepla.- Palivo zlikvidujte podľa platných predpisov na ochranu životného prostredia. <p>PREPRAVA</p> <p>Nožnice prenášajte len so zastaveným motorom, s čepeľami smerujúcimi dozadu a zakrytými krytmi (Obr. 35).</p> <p>⚠ UPOZORNENIE - Pri preprave krovinoresu na vozidle skontrolujte, či je stroj k vozidlu dobre upevnený remeňmi. Krovinores treba prepravovať vo vodorovnej polohe, s prázdnu nádržou, pričom sa uistite o dodržaní platných pravidiel pre prepravu takých strojov.</p> <p>VYRADENIE Z ČINNOSTI A LIKVIDÁCIA</p> <p>Väčšina materiálov použitých pri výrobe stroja je recyklovateľná; všetky kovy (oceľ, hliník, mosadz) možno odovzdať v zberni druhotných surovín.</p> <p>Informácie dostanete v zberni odpadov v mieste vášho bydliska.</p> <p>Likvidáciu odpadov treba vykonať v súlade s platnými predpismi na ochranu životného prostredia, aby sa predišlo kontaminácii pozemkov, vzduchu a vody.</p> <p>V každom prípade bude treba dodržať platné predpisy.</p> <p>Pri likvidácii stroja zničte štítok s označením CE spolu s týmto návodom.</p>

I DATI TECNICI
GB TECHNICAL DATA

F DONNEES TECHNIQUES
D TECHNISCHE ANGABEN

E DATOS TECNICOS
SK TECHNICKÉ ÚDAJE

NR. GIRI MINIMO MIN. RPM - NOMBRE DE TOURS/MIN AU RALENTI - MINIMALE DREHZAHL/MINUTE N. GIROS/MIN. MÍNIMO - POČET OTÁČOK NA MINIME	3000 min⁻¹
NR. GIRI MAX MOTORE - MAX. RPM - NOMBRE DE TOURS/MIN DU MOTEUR À PLEIN RÉGIME - MAXIMALE DREHZAHL/MINUTE - N° GIROS/MIN. MÁXIMO - POČET OTÁČOK NA MAXIME	10.300 min⁻¹
LUNGHEZZA LAMA - BLADE LENGTH - LONGUEUR LAME - MESSERLÄNGE - LONGITUD CUCHILLA - DĚLKA ČEPELE	400 mm
PASSO LAMA - BLADE PITCH - ENTRE-DENT LAME - MESSEREINSTELLUNG - PASO CUCHILLA - ROZCHOD ZUBOV ČEPELE	30 mm
LUNGHEZZA MACCHINA COMPLETA - LENGTH OF COMPLETE MACHINE LONGUEUR DE LA MACHINE COMPLÈTE - LÄNGE DER KOMPLETTEN MASCHINE LONGITUD DE LA MÁQUINA COMPLETA - CELKOVÁ DĚLKA STROJA	220 cm
PESO ACCESSORIO (PESO MACCHINA COMPLETA) - WEIGHT OF ATTACHMENT (WEIGHT OF COMPLETE MACHINE) - POIDS DE L'ACCESSOIRE (POIDS DE LA MACHINE COMPLÈTE) - GEWICHT DES ZUBEHÖRS (GEWICHT DER KOMPLETTEN MASCHINE) - PESO DEL ACCESORIO (PESO DE LA MÁQUINA COMPLETA) - HMOTNOST PRÍSLUŠENSTVA (CELKOVÁ HMOTNOST STROJA)	2.2 (7.1) kg

I DATI TECNICI**GB TECHNICAL DATA****F DONNEES TECHNIQUES****D TECHNISCHE ANGABEN****E DATOS TECNICOS****SK TECHNICKÉ ÚDAJE**

PRESSIONE ACUSTICA - PRESSURE LEVEL - PRESSION ACOUSTIQUE -
SCHALLDRUCK - PRESIÓN ACUSTICA - AKUSTICKÁ HLADINA HLUKU

dB (A)

EN ISO 10517
EN 22868

96.5

*

INCERTEZZA - UNCERTAINTY - INCERTITUDE -
UNSICHERHEIT - INCERTIDUMBRE - NEISTOTA

dB (A)**1.6**

LIVELLO DI POTENZA ACUSTICA MISURATO - MEASURED SOUND POWER LEVEL -
NIVEAU DE PUISSANCE ACOUSTIQUE MESURÉ - SCHALLLEISTUNGSPegel GEMESSEN -
NIVEL DE POTENCIA ACÚSTICA MEDIDO - NAMERANÁ ÚROVEŇ ZVUKOVÉHO VÝKONU

dB (A)

2000/14/EC
EN 22868
EN ISO 3744

107

INCERTEZZA - UNCERTAINTY - INCERTITUDE -
UNSICHERHEIT - INCERTIDUMBRE - NEISTOTA

dB (A)**1.0**

LIVELLO POTENZA ACUSTICA GARANTITA - GUARANTEED SOUND POWER LEVEL -
NIVEAU PUISSANCE ACOUSTIQUE ASSURÉ - GARANTIERTER AKUSTISCHER SCHALLLEISTUNGSPegel -
NIVEL POTENCIA ACÚSTICA GARANTIZADO - ZARUČENÁ AKUSTICKÁ HLADINA

dB (A)

2000/14/EC
EN 22868
EN ISO 3744

108

LIVELLO DI VIBRAZIONE - VIBRATION LEVEL - NIVEAU DE VIBRATION -
VIBRATIONSPegel - NIVEL DE VIBRACION - ÚROVEŇ VIBRÁCIÍ

m/s²

EN ISO 10517
EN 22867

4.9 (Sx) - 5.8 (Dx)

*

INCERTEZZA - UNCERTAINTY - INCERTITUDE -
UNSICHERHEIT - INCERTIDUMBRE - NEISTOTA

m/s²

EN 12096

1.1 (Sx) - 1.1 (Dx)

*
I - VALORI MEDI PONDERATI (1/5 MINIMO, 4/5 PIENO CARICO)

GB - WEIGHTED AVERAGE VALUES (1/5 MINIMUM RPM, 4/5 AT FULL LOAD)

F - VALEURS MOYENNES PONDÉRÉS (1/5 AU RALENTI, 4/5 PLEINE CHARGE)

D - MITTELWERTE (1/5 LEERLAUF, 4/5 VOLL BELADEN)

E - VALORES MEDIOS PONDERADOS (1/5 MÍNIMO, 4/5 PLENA CARGA)

SK - PRIEMERNÉ ŠTATISTICKÉ HODNOTY (1/5 VOĽNOBEH, 4/5 NA PLNÝ VÝKON V REZE).

DICHIARAZIONE DI CONFORMITÀ	DECLARATION OF CONFORMITY	DECLARATION DE CONFORMITÉ	KONFORMITÄTS - ERKLÄRUNG	DECLARACION DE CONFORMIDAD	VYHLÁSENIE O ZHODE
Italiano	English	Français	Deutsch	Español	Slovensky
Il sottoscritto,	The undersigned,	Je soussigné,	Der Unterzeichnende im Namen der,	El abajo firmante,	Dolupodpísaný,
EMAK spa via Fermi, 4 - 42011 Bagnolo in Piano (RE) ITALY					
dichiara sotto la propria responsabilità che la macchina:	declares under its own responsibility that the machine:	déclare sous sa propre responsabilité que la machine:	erklärt auf eigene Verantwortung daß die Maschine:	declara bajo su responsabilidad que la máquina:	Vyhlasuje na svoju výhradnú zodpovednosť, že stroj:
1. Genere: tagliasiepe	1. Type: hedgetrimmer	1. Catégorie: taille-haies	1. Baurt: heckenschere	1. Género: cortasetos	1. Typ: krovínorez
2. Marca: / Tipo:	2. Trademark: / Type:	2. Marque: / Type:	2. Marke: / Typ:	2. Marca: / Tipo:	2. Ochranná známka: / Typ:
D - HCH					
3. identificazione di serie	3. serial identification	3. identification de série	3. Serien-Identifizierung	3. identificación de serie	3. Identifikácia série
782 XXX 0001 - 782 XXX 9999					
è conforme alle prescrizioni della Direttiva / Regolamento e successive modifiche o integrazioni:	complies with the provisions of the Directive / Regulation and subsequent amendments or additions	est conforme aux prescriptions de la Directive / du Règlement et de leurs modifications ou intégrations	erfüllt die Vorschriften der Richtlinie / Verordnung in der geltenden Fassung	cumple lo establecido por la Directiva / el Reglamento y sucesivas modificaciones o integraciones	spĺňa požiadavky smernice/ nariadenia v znení neskorších zmien a doplnení
2006/42/EC - 2014/30/EU - 2000/14/EC - 2011/65/EU					
è conforme alle disposizioni delle seguenti norme armonizzate:	conforms with the provisions of the following harmonised standards:	est conforme aux recommandations des normes harmonisées suivantes:	ist konform mit den Bestimmungen der folgenden harmonisierten Normen:	cumple las siguientes normas armonizadas:	Spĺňa požiadavky nasledujúcich harmonizovaných noriem:
EN ISO 10517:2019 - EN 55012:2007/A1:2009 - EN ISO 14982:2009					

DICHIARAZIONE DI CONFORMITÀ	DECLARATION OF CONFORMITY	DECLARATION DE CONFORMITÉ	KONFORMITÄTS - ERKLÄRUNG	DECLARACION DE CONFORMIDAD	VYHLÁSENIE O ZHODE
Italiano	English	Français	Deutsch	Español	Slovensky
Procedura per valutazione di conformità seguita	Conformity assessment procedure followed	Procédures suivies pour l'évaluation de la conformité	Verfahren zur Konformitätsbeurteilung durchgeführt	Procedimientos utilizados para determinar la conformidad	Bol dodržaný postup hodnotenia
Annex V - 2000/14/EC					
Livello di potenza acustica misurato	Measured sound power level	Niveau de puissance acoustique mesuré	Schallleistungspegel gemessen	Nivel de potencia acústica medido	Nameraná úroveň zvukového výkonu
107 dB(A)					
Livello di potenza acustica garantita:	Guaranteed sound power level:	Niveau de puissance acoustique garanti:	Garantierter akustischer Schalleleistungspegel:	Nivel de potencia acústica garantizado:	Zaručovaná úroveň zvukového výkonu
108 dB(A)					

Fatto a / Fait à / made at / Aufgesetzt in / Hecho en / Miesto výroby: Bagnolo in piano (RE) Italy - via Fermi, 4

Data / Date / Datum / Fecha / Dátum: 15/05/2021

Documentazione Tecnica depositata in Sede Amministrativa. - Direzione Tecnica
 Technical documentation available by the administrative headquarter. - Technical Department
 Documentation technique déposée auprès du Siège Administratif. - Direction Technique
 Am Geschäftssitz hinterlegte technische Dokumentation. - Technische Leitung
 Documentación técnica depositada en sede administrativa. - Dirección técnica
 Technická dokumentácia je uložená v administratívnom sídle. - Technická správa

TABELLA DI MANUTENZIONE

Vi preghiamo di notare che i seguenti intervalli di manutenzione si applicano solamente per le normali condizioni di funzionamento. Se il vostro lavoro quotidiano è più gravoso rispetto al normale gli intervalli di manutenzione devono essere ridotti di conseguenza.		Prima di ogni utilizzo	Dopo ogni sosta per il rifornimento	Settimanalmente	Se danneggiato o difettoso
Macchina completa	Ispezionare: perdite, crepe e usura	X	X		
Lama	Ispezionare: danni, affilatura e usura	X	X		
	Affilare				X
Ingrassatore	Ispezionare: perdite, fessure e usura	X	X		
Tutte le viti e i dadi accessibili	Ispezionare e riserrare			X	

TABLEAU D'ENTRETIEN

Les intervalles d'entretien signalés ici sont valables exclusivement en cas de conditions normales de fonctionnement. Si le travail quotidien s'avère plus contraignant que prévu, réduire en conséquence les intervalles d'entretien.		Avant toute utilisation	Après chaque ravitaillement	Une fois par semaine	En cas de dommage ou de défaut
Machine complète	Vérifier : fuites, craquelures et niveau d'usure	X	X		
Lame	Vérifier: dommage, affûtage et niveau d'usure	X	X		
	Affûter				X
Graisseur	Vérifier: fuites, craquelures et niveau d'usure	X	X		
Toute la visserie accessible	Vérifier et resserrer			X	

MAINTENANCE CHART

Please note that the following maintenance intervals apply for normal operating conditions only. If your daily work requires longer than normal or harsh cutting conditions are present the suggested intervals should be shortened accordingly.		Before Each Use	After Each Refueling Stop	Weeily	If Damaged or Faulty
Complete Machine	Inspect (Leaks, Cracks, and Wear)	X	X		
Blade	Inspect (Damage, Sharpness, and Wear)	X	X		
	Sharpen				X
Grease nipple	Inspect (Leaks, Cracks, and Wear)	X	X		
All Accessible Screws and Nuts	Inspect - Retighten			X	

WARTUNGSTABELLE

Die folgenden Wartungsintervalle gelten ausschließlich bei Einsatz der Kettensäge unter normalen Betriebsbedingungen. Falls Ihre tägliche Arbeit unter schwereren Bedingungen als normal durchgeführt wird, müssen die Wartungsintervalle entsprechend verkürzt werden.		Vor jedem Gebrauch	Nach dem Betanken	Wöchentlich	Bei Schäden oder Defekten
Komplettes Gerät	Inspektionen: Leckagen, Risse und Verschleiß	X	X		
Messer	Inspektionen: Leckagen, Risse und Verschleiß	X	X		
	Schärfen				X
Schmiernippel	Inspektionen: Leckagen, Risse und Verschleiß	X	X		
Alle frei liegenden Schrauben und Muttern	Überprüfen und nachziehen			X	

TABLA DE MANTENIMIENTO

Las siguientes frecuencias de mantenimiento son aplicables sólo en condiciones de funcionamiento normal. Si su trabajo cotidiano es más severo de lo normal, reduzca los intervalos en consecuencia.		Antes de cada uso	Después de cada pausa para el reabastecimiento	Semanalmente	En caso de daños o defectos
Máquina completa	Inspeccionar: fugas, grietas, desgaste	X	X		
Cuchilla	Inspeccionar: daños, afilado y desgaste	X	X		
	Afilar				X
Engrasador	Inspeccionar: fugas, fisuras, desgaste	X	X		
Todos los tornillos y tuercas accesibles	Inspeccionar y apretar			X	

NOTE:

TABUĽKA ÚDRŽBY

Prosím, nezabudnite, že nasledujúce intervaly údržby sa vzťahujú iba na normálne pracovné podmienky. Ak je vaša každodenná práca namáhavejšia vzhľadom na bežné podmienky, treba intervaly údržby primerane skrátiť.		Pred každým použitím	Po každom prerušení práce kvôli doplneniu paliva	Týždenne	Pri poškodení alebo pokazení
Celý stroj	Skontrolovať: úniky, praskliny a opotrebovanie	X	X		
Čepel'	Skontrolovať: poškodenie, ostrosť a opotrebovanie	X	X		
	Nabrúsenie				X
Mazacie zariadenie	Skontrolovať: úniky, pukliny a opotrebovanie	X	X		
Všetky prístupné skrutky a matice	Skontrolovať a utiahnuť			X	

RISOLUZIONE DEI PROBLEMI



ATTENZIONE: fermare sempre l'unità e scollegare la candela prima di effettuare tutte le azioni correttive raccomandato nella tabella sottostante, tranne che venga richiesto il funzionamento dell'unità.

Quando si sono verificate tutte le possibili cause e il problema non è risolto, consultare un Centro Assistenza Autorizzato. Se si verifica un problema che non è elencato in questa tabella, consultare un Centro Assistenza Autorizzato.

PROBLEMA	POSSIBILI CAUSE	SOLUZIONE
Il motore parte e funziona, ma la lama non si muove Attenzione: non toccare mai la lama quando il motore è in funzione.	1. Montaggio lama non corretto 2. Lama danneggiata 3. Frizione danneggiata 4. Serraggio eccessivo viti lama	1. Contattare un Centro Assistenza Autorizzato 2. Contattare un Centro Assistenza Autorizzato 3. Contattare un Centro Assistenza Autorizzato 4. Allentare serraggio viti lama

RÉSOLUTION DES PROBLÈMES



ATTENTION : toujours arrêter l'outil et débrancher la bougie avant d'intervenir selon les indications du tableau ci-dessous, sauf indication contraire.

Si le problème persiste après avoir vérifié toutes les causes possibles indiquées, contacter un Centre d'Assistance Agréé. En cas de problème non référencé dans ce tableau, contacter un Centre d'Assistance Agréé.

PROBLÈME	CAUSES PROBABLES	SOLUTION
Le moteur démarre et tourne, mais la lame ne se déplace pas Attention : ne jamais toucher la lame lorsque le moteur tourne.	1. Lime montée de façon incorrecte 2. Lime endommagée 3. Embrayage endommagé 4. Serrage excessif des vis de la lame	1. Contacter un Centre d'Assistance Agréé 2. Contacter un Centre d'Assistance Agréé 3. Contacter un Centre d'Assistance Agréé 4. Desserrer les vis de la lame

TROUBLESHOOTING CHART



WARNING: Always stop unit and disconnect spark plug before performing all of the recommended remedies below except remedies that require operation of the unit.

When you have checked all the possible causes listed and you are still experiencing the problem, see your Servicing Dealer. If you are experiencing a problem that is not listed in this chart, see your Servicing Dealer for service.

PROBLEM	POSSIBLE CAUSE	SOLUTION
The engine starts and runs, but the blade doesn't move Warning: never touch the blade when the engine is running.	1. Blade incorrectly fitted 2. Blade damaged 3. Clutch damaged 4. Bladescrew over-tightened	1. Contact an Authorised Service Centre 2. Contact an Authorised Service Centre 3. Contact an Authorised Service Centre 4. Loosen the blade screws

STÖRUNGSBEHEBUNG



ACHTUNG: Vor Durchführung aller in der untenstehenden Tabelle empfohlenen Prüfungen das Gerät immer abstellen und die Zündkerze trennen, es sei denn, der Betrieb des Geräts wird ausdrücklich verlangt.

Wenn alle möglichen Ursachen überprüft wurden, die Störung jedoch nicht behoben werden konnte, wenden Sie sich bitte an eine autorisierte Kundendienststelle. Wenn ein Problem auftritt, das nicht in dieser Tabelle aufgeführt ist, wenden Sie sich bitte an eine autorisierte Kundendienststelle.

PROBLEM	MÖGLICHE URSACHEN	ABHILFE
Motor startet und läuft, aber das Messer bewegt sich nicht Achtung: Messer bei laufendem Motor niemals berühren.	1. Falscher Messereinsatz 2. Messer beschädigt 3. Kupplung defekt 4. Übermäßiger Anzug der Messerschrauben	1. Wenden Sie sich an eine autorisierte Servicestelle 2. Wenden Sie sich an eine autorisierte Servicestelle 3. Wenden Sie sich an eine autorisierte Servicestelle 4. Die Messerschrauben lockern

RESOLUCIÓN DE PROBLEMAS



ATENCIÓN: parar la unidad y desconectar la bujía antes de realizar todas las pruebas correctivas recomendadas en la tabla siguiente, a no ser que sea necesario el funcionamiento de la unidad.

Una vez verificadas todas las posibles causas, si el problema no se resuelve, llamar a un Centro de Asistencia Autorizado. Si se observa un problema no listado en esta tabla, llamar a un Centro de Asistencia Autorizado.

PROBLEMA	POSIBLES CAUSAS	SOLUCIÓN
El motor arranca y funciona, pero la cuchilla no se mueve Atención: no tocar nunca la cuchilla con el motor en funcionamiento.	<ol style="list-style-type: none"> 1. Montaje incorrecto de la cuchilla 2. Cuchilla dañada 3. Embrague dañado 4. Tornillos de la cuchilla demasiado apretados 	<ol style="list-style-type: none"> 1. Llamar a un Centro de Asistencia Autorizado 2. Llamar a un Centro de Asistencia Autorizado 3. Llamar a un Centro de Asistencia Autorizado 4. Aflojar los tornillos de la cuchilla.

NOTE:

RIEŠENIE PROBLÉMOV



POZOR: jednotku vždy zastavte a odpojte sviečku, až potom urobte všetky nápravné opatrenia podľa tabuľky dolu, samozrejme okrem tých, pri ktorých sa vyžaduje, aby bola jednotka v chode.

Ak sa vám nepodarilo problém odstrániť ani po overení všetkých príčin, obráťte sa na autorizovaný servis. Ak príčina problému nie je uvedená v tejto tabuľke, obráťte sa na autorizovaný servis.

PROBLÉM	MOŽNÉ PRÍČINY	RIEŠENIE
Motor sa naštartuje a funguje, ale čepeľ sa nehýbe Pozor: nikdy sa nedotýkajte čepele, kým je motor zapnutý.	<ol style="list-style-type: none"> 1. Nesprávna montáž čepele 2. Poškodená čepeľ 3. Poškodená spojka 4. Nadmerné utiahnutie skrutiek čepele 	<ol style="list-style-type: none"> 1. Zavolajte autorizované servisné stredisko 2. Zavolajte autorizované servisné stredisko 3. Zavolajte autorizované servisné stredisko 4. Uvoľnite utiahnutieskrutiekčepele

Italiano	English	Français
<p align="center">CERTIFICATO DI GARANZIA</p>	<p align="center">WARRANTY CERTIFICATE</p>	<p align="center">CERTIFICAT DE GARANTIE</p>
<p>Questa macchina è stata concepita e realizzata attraverso le più moderne tecniche produttive. La Ditta costruttrice garantisce i propri prodotti per un periodo di 24 mesi dalla data di acquisto per utilizzo privato e hobbistico. La garanzia è limitata a 12 mesi in caso di uso professionale.</p> <p>Condizioni generali di garanzia</p> <ol style="list-style-type: none"> La garanzia viene riconosciuta a partire dalla data d'acquisto. La Ditta costruttrice tramite la rete di vendita ed assistenza tecnica sostituisce gratuitamente le parti difettose dovute a materiale, lavorazioni e produzione. La garanzia non toglie all'acquirente i diritti legali previsti dal codice civile contro le conseguenze dei difetti o vizi causati dalla cosa venduta. Il personale tecnico interverrà il più presto possibile nei limiti di tempo concessi da esigenze organizzative. Per richiedere l'assistenza in garanzia è necessario esibire al personale autorizzato il sotto riportato certificato di garanzia timbrato dal rivenditore, compilato in tutte le sue parti e corredato di fattura d'acquisto o scontrino fiscalmente obbligatorio comprovante la data d'acquisto. La garanzia decade in caso di: <ul style="list-style-type: none"> - Assenza palese di manutenzione, - Utilizzo non corretto del prodotto o manomissioni, - Utilizzo di lubrificanti o combustibili non adatti, - Utilizzo di parti di ricambio o accessori non originali, - Interventi effettuati da personale non autorizzato. La Ditta costruttrice esclude dalla garanzia i materiali di consumo e le parti soggette ad un normale logorio di funzionamento. La garanzia esclude gli interventi di aggiornamento e miglioramento del prodotto. La garanzia non copre la messa a punto e gli interventi di manutenzione che dovessero occorrere durante il periodo di garanzia. Eventuali danni causati durante il trasporto devono essere immediatamente segnalati al trasportatore pena il decadere della garanzia. Per i motori di altre marche (Briggs & Stratton, Subaru, Honda, Kipor, Lombardini, Kohler, ecc.) montati sulle nostre macchine, vale la garanzia concessa dai costruttori del motore. La garanzia non copre eventuali danni, diretti o indiretti, causati a persone o cose da guasti della macchina o conseguenti alla forzata sospensione prolungata nell'uso della stessa. 	<p>This machine has been designed and manufactured using the most modern techniques. The manufacturer guarantees its products for 24 months from the date of purchase, for private and hobby use. The warranty is limited to 12 months in case of professional use.</p> <p>Limited warranty</p> <ol style="list-style-type: none"> The warranty period starts on the date of sale. The manufacturer, acting through the sales and technical assistance network, shall replace free of charge any parts proven defective in material, machining or manufacturing. The warranty does not affect the purchaser's rights as established under legislation governing the consequences of defects in the machine. Technical personnel will undertake the necessary repairs in the minimum time possible, compatible with organisational needs. To make any claim under the warranty, this certificate of warranty, fully compiled, bearing the dealer's stamp, and accompanied by the invoice or receipt showing the date of purchase, must be displayed to the personnel authorised to approve work. The warranty shall be null and void if: <ul style="list-style-type: none"> - the machine has evidently not been serviced correctly, - the machine has been used for improper purposes or has been modified in any way, - unsuitable lubricants and fuels have been used, - non-original spare parts and accessories have been fitted, - work has been done on the machine by unauthorised personnel. The warranty does not cover consumables or parts subject to normal wear. The warranty does not cover work to update or improve the machine. The warranty does not cover any preparation or servicing work required during the warranty period. Damage incurred during transport must be immediately brought to the attention of the carrier: failure to do so shall render null and void the warranty. Engines of other manufacturers (Briggs & Stratton, Subaru, Honda, Kipor, Lombardini, Kohler, etc.) fitted to our machines are covered by the warranties of the engine manufacturer. The warranty does not cover injury or damage caused directly or indirectly to persons or things by defects in the machine or by periods of extended disuse of the machine resulting from the said defects. 	<p>Cette machine a été conçue et réalisée avec les techniques de production les plus modernes. Le fabricant garantit ses produits pendant une période de 24 mois à compter de la date d'achat, en cas d'usage privé ou d'activités de bricolage. En cas d'usage professionnel, la garantie est limitée à 12 mois.</p> <p>Conditions générales de garantie</p> <ol style="list-style-type: none"> La garantie est reconnue à compter de la date d'achat. Par le biais de son réseau de vente et d'assistance technique, le fabricant remplace gratuitement les pièces défectueuses dues au matériel, aux usinages et à la production. La garantie n'élimine pas, pour l'acquéreur, les droits légaux prévus par le Code Civil contre les conséquences des défauts ou des anomalies dus à l'objet vendu. Le personnel technique interviendra le plus vite possible dans les délais liés aux exigences organisationnelles. Pour demander l'assistance sous garantie, il est nécessaire de présenter au personnel agréé le certificat de garantie joint ci-dessous, qui devra être timbré par le revendeur, rempli intégralement et accompagné de la facture ou du reçu de caisse qui doit obligatoirement être remis pour prouver la date d'achat. La garantie perd toute valeur en cas de : <ul style="list-style-type: none"> - Manque évident d'entretien. - Utilisation incorrecte ou transformations non autorisées du produit. - Utilisation de lubrifiants ou de combustibles inappropriés. - Utilisation de pièces de rechange ou d'accessoires non d'origine. - Interventions effectuées par du personnel non autorisé à ce faire. Le fabricant exclut de la garantie les pièces consommables et celles qui sont soumises à une usure normale due au fonctionnement. La garantie exclut les interventions de mise à jour et d'amélioration du produit. La garantie ne couvre pas la mise au point et les interventions susceptibles de s'avérer nécessaires au cours de la période de garantie. Tout dommage éventuellement subi au cours du transport doit être signalé sans retard au transporteur sous peine d'annulation de la garantie. Pour les moteurs d'autres marques (Briggs & Stratton, Subaru, Honda, Kipor, Lombardini, Kohler, etc.) montés sur nos machines, la garantie appliquée sera celle qui est accordée par le fabricant du moteur en question. La garantie ne couvre pas les éventuels dommages directs ou indirects subis par les personnes ou par les biens matériels à la suite de pannes de la machine ou dépendant d'une longue suspension forcée de l'emploi de cette dernière.

<p>MODELLO - MODELL</p> <p>_____</p> <p>SERIAL No _____</p> <p>ACQUISTATO DAL SIG. - BOUGHT BY Mr.</p> <p>_____</p> <p>_____</p> <p>_____</p> <p>Non spedire! Allegare solo all'eventuale richiesta di garanzia tecnica. Do not send! Only attach to requests for technical warranties.</p>	<p>DATA - DATE</p> <p>_____</p> <p>CONCESSIONARIO - DEALER</p> <p>_____</p> <p>_____</p>	<p>MODELE</p> <p>_____</p> <p>SERIAL No _____</p> <p>ACHETE PAR MONSIEUR</p> <p>_____</p> <p>_____</p> <p>_____</p> <p>Ne pas expédier ! Ne joindre qu'en cas de demande d'assistance technique sous garantie.</p>	<p>DATE</p> <p>_____</p> <p>REVENDEUR</p> <p>_____</p> <p>_____</p>
---	--	--	---

GARANTIE-ZERTIFICAT

CERTIFICADO DE GARANTÍA

ZÁRUKA

Diese Maschine wurde mit den modernsten Produktionstechniken konzipiert und gebaut. Der Hersteller garantiert seine Produkte für einen Zeitraum von 24 Monaten ab dem Kaufdatum bei Privat- und Heimwerkereinsatz. Bei professionellem Gebrauch ist die Laufzeit der Garantie auf 12 Monate beschränkt.

Allgemeine Garantiebedingungen

- Die Garantie gilt ab Kaufdatum. Die Herstellerfirma sorgt über ihr Verkaufs- und Kundendienstnetz für den kostenlosen Ersatz der Teile, die sich infolge Material-, Bearbeitungs- und Fabrikationsfehler als defekt erweisen. Durch die Garantie verliert der Käufer nicht die vom Bürgerlichen Gesetzbuch vorgesehenen gesetzlichen Rechte gegen die Folgen der von der verkauften Sache verursachten Defekte oder Mängel.
- Soweit organisatorisch machbar greift das technische Personal so schnell wie möglich ein.
- Bei Anforderung eines Garantieeingriffs muss dem befugten Personal der untenstehende, vom Verkäufer abgestempelte und vollständig ausgefüllte Garantieschein zusammen mit der Rechnung bzw. dem Kassenzettel zum Nachweis des Kaufdatums vorgelegt werden.**
- In folgenden Fällen verfällt jeder Garantieanspruch:
 - Bei offensichtlicher Unterlassung der Wartung,
 - Bei nicht korrekter Verwendung oder Veränderungen des Produkts,
 - Bei Benutzung von ungeeigneten Schmiermitteln oder Treibmitteln,
 - Bei Benutzung von nicht originalen Zubehör- und Ersatzteilen
 - Nach Eingriffen, die von unbefugtem Personal durchgeführt wurden.
- Verbrauchsmaterial und die Teile, die einem normalen Verschleiß durch Betrieb ausgesetzt sind, werden vom Hersteller von der Garantie ausgeschlossen.
- Von der Garantie ausgeschlossen sind Eingriffe zur Überholung und Verbesserung des Produkts.
- Die Garantie deckt nicht die während der Garantielaufzeit erforderlichen Einstellungen und Wartungseingriffe.
- Eventuelle Transportschäden müssen dem Spediteur unverzüglich gemeldet werden, ansonsten verfällt der Garantieanspruch.
- Für die Motoren anderer Marken (Briggs & Stratton, Subaru, Honda, Kipor, Lombardini, Kohler, usw.), die an unseren Maschinen installiert werden, gilt die vom Hersteller des Motors gewährte Garantie.
- Die Garantie deckt keine eventuellen direkten oder indirekten Personen- oder Sachschäden, die durch Defekte der Maschine oder deren anhaltender Nichtbenutzung verursacht wurden.

Esta máquina ha sido proyectada y fabricada con las técnicas más modernas. El fabricante garantiza sus productos durante 24 meses desde la fecha de compra, siempre que el uso sea privado/aficionado. La garantía se limita a 12 meses en caso de uso profesional.

Condiciones generales de garantía

- La garantía es válida a partir de la fecha de compra. El Fabricante cambiará gratuitamente las piezas que presenten defectos en el material, el trabajo o la producción, mediante su red de venta y asistencia técnica. La garantía no anula los derechos legales del comprador, previstos por el código civil, contra las consecuencias de defectos o vicios provocados por el producto vendido.
- El personal técnico efectuará las intervenciones lo antes posible y dentro de los plazos impuestos por exigencias de organización.
- Para solicitar la asistencia en garantía, es necesario mostrar el certificado de garantía ilustrado a continuación, junto a la factura o el tique que demuestren la fecha de compra, al personal autorizado; asimismo, para que el certificado sea válido, se han de completar todas sus partes y ha de estar debidamente timbrado por el vendedor.**
- La garantía pierde su validez en los siguientes casos:
 - Falta evidente de mantenimiento.
 - Uso incorrecto o manipulación del producto.
 - Uso de lubricantes o combustibles inadecuados.
 - Uso de piezas de recambio o accesorios no originales.
 - Intervenciones efectuadas por parte de personal no autorizado.
- La garantía no incluye ni los materiales consumibles ni las piezas sujetas a un desgaste normal de funcionamiento.
- La garantía tampoco incluye las intervenciones de actualización o mejora del producto.
- La puesta a punto o las intervenciones de mantenimiento eventualmente necesarias durante el periodo de garantía no están cubiertas por la garantía.
- Cualquier daño provocado durante el transporte tiene que ser señalado de inmediato al transportista bajo pena de anulación de la garantía.
- Para los motores de otras marcas (Briggs & Stratton, Subaru, Honda, Kipor, Lombardini, Kohler, etc.) montados en nuestras máquinas, será válida la garantía de los Fabricantes del motor.
- La garantía no cubre los eventuales daños materiales o personales, directos o indirectos, provocados por averías de la máquina o por la interrupción forzada y prolongada del funcionamiento de la misma.

Tento stroj bol navrhnutý a vyrobený využitím najmodernejších výrobných techník. Výrobca poskytuje na svoje výrobky 24 mesačnú záruku od dátumu nákupu v prípade používania súkromnými osobami a pri používaní vo voľnom čase. V prípade profesionálneho používania je záruka obmedzená na 12 mesiacov.

Všeobecné záručné podmienky

- Záruka sa uplatňuje od dátumu nákupu. Výrobca, prostredníctvom predajnej siete a technického servisu, bezplatne vymení časti, ktoré sú chybné v dôsledku chyby materiálu, opracovania alebo výroby. Záruka neuberá kupujúcemu právne nároky vyplývajúce z občianskeho zákonníka v prípade chýb alebo kazov spôsobených predanou vecou.
- Technický personál zasiahne čo najrýchlejšie v časových lehotách, ktoré mu umožnia organizačné požiadavky.
- K žiadosti o záručnú opravu treba predložiť oprávnenému personálu nižšie uvedený záručný list opečiatkovaný predajcom, vyplnený vo všetkých častiach a doplnený nákupnou faktúrou alebo pokladničným blokom, povinným na daňové účely, na ktorom je uvedený dátum nákupu.**
- Záruka sa neuplatňuje v prípade:
 - Zjavnej absencie údržby,
 - Nesprávneho používania výrobku alebo jeho poškodenia,
 - Použitia nevhodných mazadiel alebo pohonných látok,
 - Použitia neoriginálnych náhradných súčiastok alebo doplnkov,
 - Zásaahov vykonaných neoprávnenými osobami.
- Výrobca vyníma zo záruky spotrebné materiály a súčasti, ktoré podliehajú bežnému funkčnému opotrebeniu.
- Záruka sa nevzťahuje na zásaahy modernizácie alebo vylepšenia výrobku.
- Záruka nepokrýva nastavovanie a údržbu, ktoré by mali byť potrebné počas záručnej lehoty.
- Prípadné škody spôsobené prepravou musia byť ihneď nahlásené prepravcovi, inak záruku nemožno uplatniť.
- Na motory ostatných značiek (Briggs & Stratton, Subaru, Honda, Kipor, Lombardini, Kohler, atd.), namontované na naše prístroje, sa vzťahuje záruka poskytnutá výrobcami motora.
- Záruka nepokrýva prípadné škody, priame alebo nepriame, spôsobené osobám alebo na veciach poruchami prístroja alebo ktoré sú následkom núteného predĺženého pozastavenia jeho používania.

MODELLE

DATUM

MODELO - MODEL

DATA - DÁTUM

SERIAL No

VERKAUFER

SÉRIOVÉ Č.
SERIAL No

DISTRIBUIDOR - PREDAJCA

GEKAUFT VON Hrn.

COMPRADOR - KÚPENÉ OD P.

Nicht senden! Der Garantieschein muss nur bei einer eventuellen Anforderung eines Garantieeingriffs vorgelegt werden.

¡No enviar! Adjuntar sólo a la eventual solicitud de garantía técnica.
Neposielajte! Priložte iba k prípadnej žiadosti o technický servis.



- I** **ATTENZIONE:** Questo manuale deve accompagnare la macchina durante tutta la sua vita.
- GB** **WARNING:** This owner's manual must stay with the machine for all its life.
- F** **ATTENTION:** Ce manuel doit accompagner le moteur tout au long de sa vie.
- D** **ACHTUNG:** Bewahren Sie diese Anleitung für die gesamte Lebensdauer des Geräts auf
- E** **ATENCIÓN:** Este manual debe acompañar a la máquina hasta su desguace.
- SK** **UPOZORNENIE** - Tento návod musí sprevádzať prístroj po celú dobu jej životnosti.