

BVi 570 – SAi 570

IT	MANUALE USO E MANUTENZIONE	GR	ΕΓΧΕΙΡΙΔΙΟ ΧΡΗΣΗΣ ΚΑΙ ΣΥΝΤΗΡΗΣΗΣ
EN	OPERATOR'S INSTRUCTION MANUAL	CZ	NÁVOD K OBSLUZE A ÚDRŽBĚ
FR	MANUEL D'UTILISATION ET D'ENTRETIEN	SL	NAVODILA ZA UPORABO IN VZDRŽEVANJE
DE	BETRIEBS- UND WARTUNGSANLEITUNG	RU	РУКОВОДСТВО ПО ЭКСПЛУАТАЦИИ
ES	MANUAL DE USO Y MANTENIMIENTO	UA	ІНСТРУКЦІЇ З ЕКСПЛУАТАЦІЇ Й ТЕХОБСЛУГОВУВАННЯ
PT	MANUAL DE USO E MANUTENÇÃO	PL	PODRĘCZNIK OBSŁUGI I KONSERWACJI

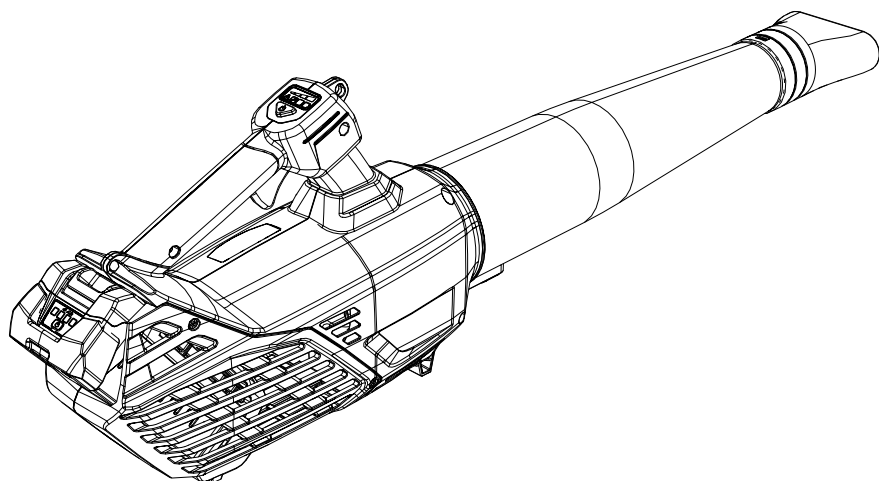

1

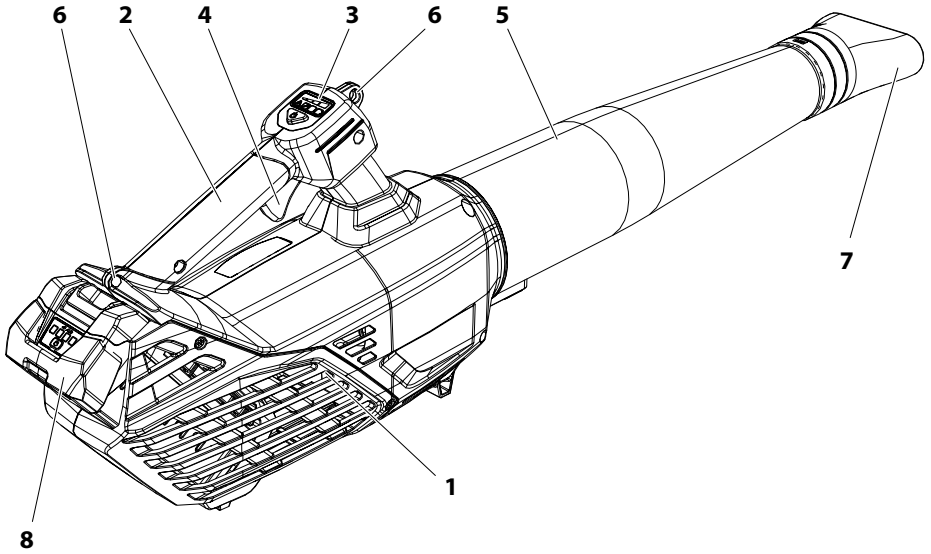

2

Product label information:

- 1: Emak logo
- 2: S.p.A.- Via E. Fermi, 4
- 3: 42011 Bagnolo in Piano (RE) Italy
- 4: BVI 570
- 5: GARDEN BLOWER
- 6: 58.8V (Max) \equiv
- 7: EAC logo
- 8: CE logo
- 9: 066
- 10: Engineered in Italy
- 11: MADE IN CHINA by EMAK S.p.A.
- 12: LWA
- 13: 99 dB

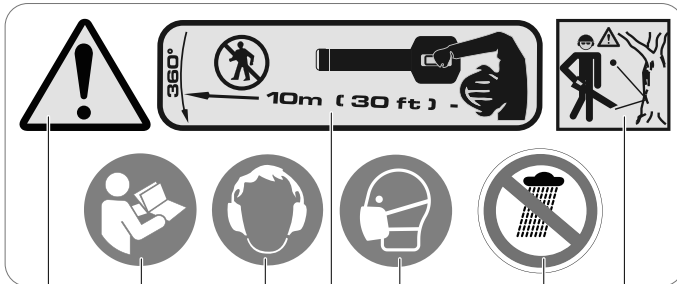

8

9

10

11

12

13

14

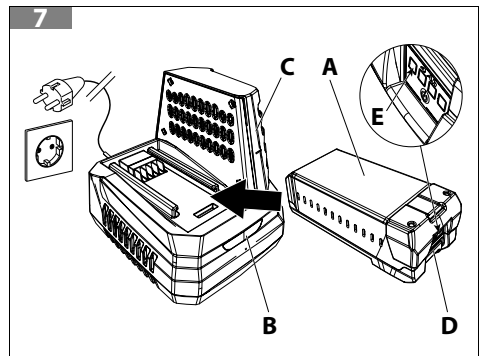
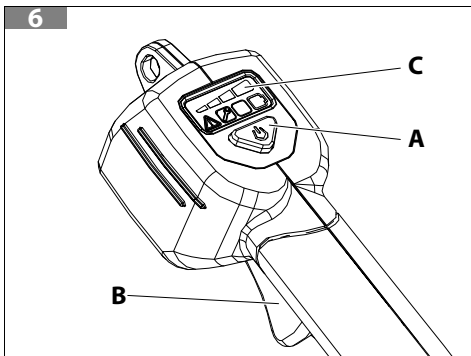
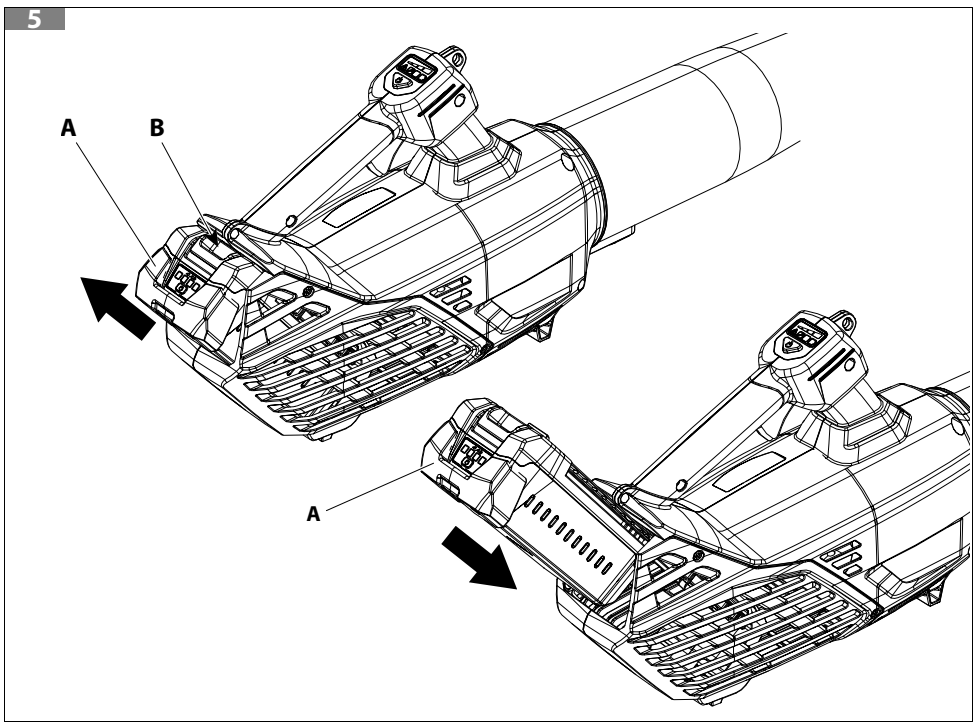
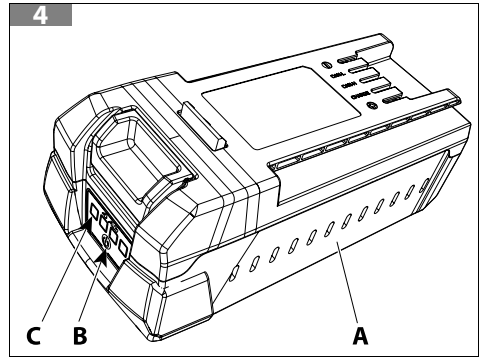
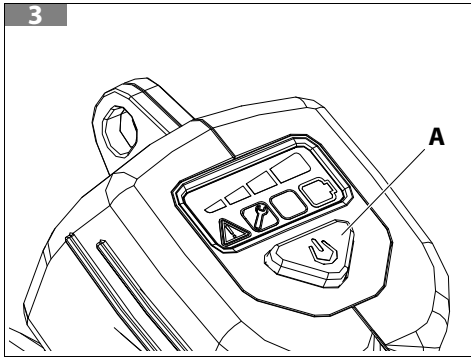

8

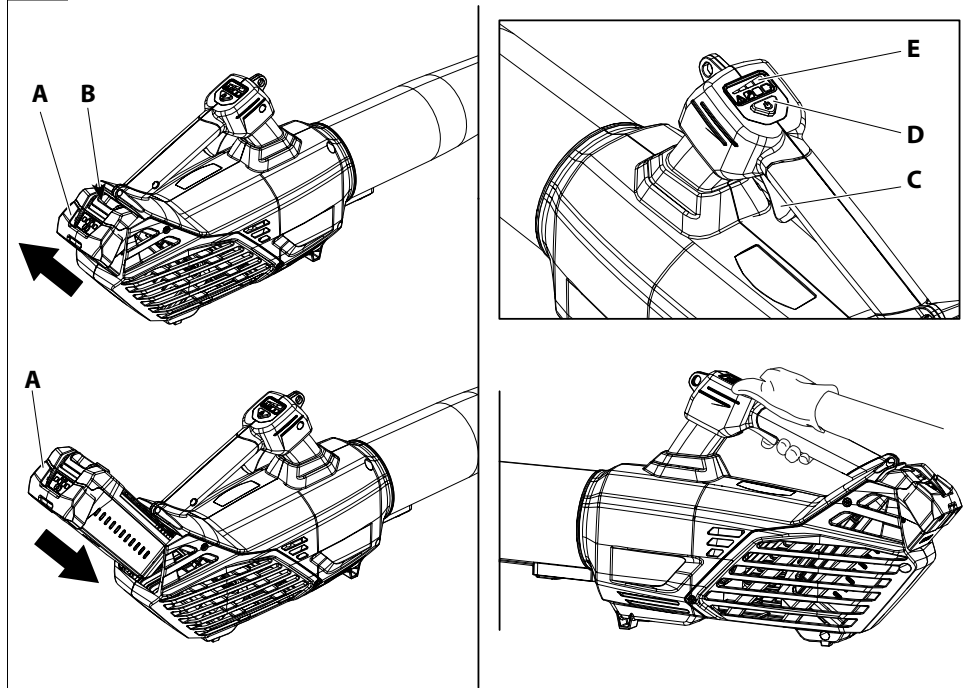

9

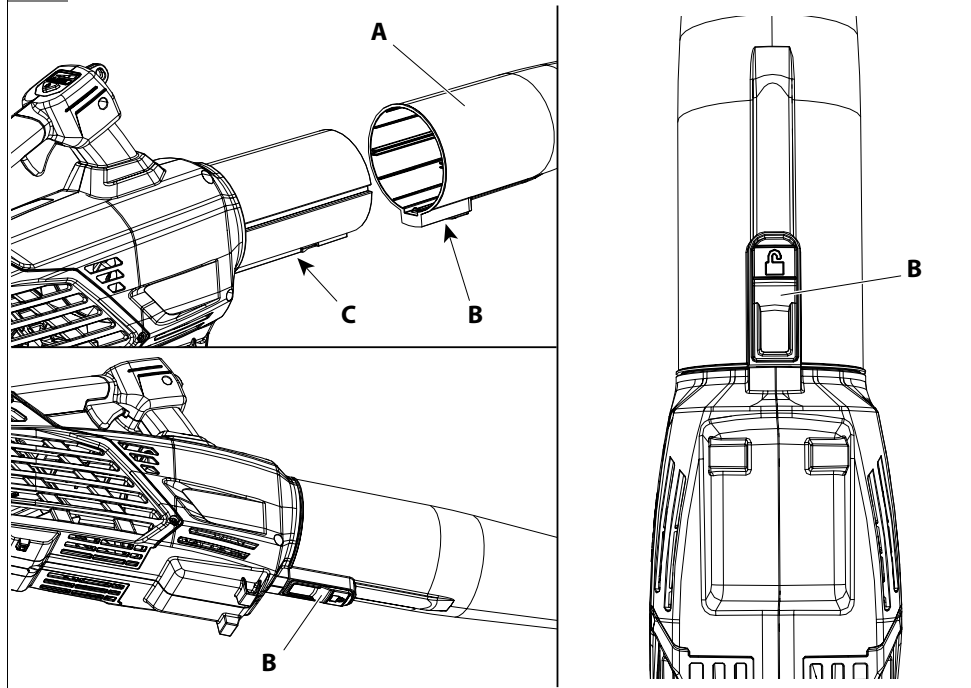

ITALIANO - Istruzioni Originali	6
ENGLISH - Translation of the original instructions	36
FRANÇAIS - Traduction de la notice originale	65
DEUTSCH - Übersetzung der Originalanleitungen	95
ESPAÑOL - Traducción de las instrucciones originales	126
PORTUGUÊS - Tradução das instruções originais	156
ΕΛΛΗΝΙΚΑ - Μετάφραση πρωτότυπων οδηγιών	186
ČESKY - Překlad původního návodu	219
SLOVENŠČINA - Prevod izvirnih navodil	247
РУССКИЙ - Перевод оригинальных инструкций	275
УКРАЇНСЬКА - Переклад оригінальних інструкцій	308
POLSKI - Tłumaczenie oryginalnych instrukcji	339

1 INTRODUZIONE	8
1.1 COME LEGGERE IL MANUALE	8
2 CONOSCERE LA MACCHINA	9
2.1 DESCRIZIONE DELLA MACCHINA E CAMPO DI UTILIZZO	9
2.1.1 USO PREVISTO	9
2.1.2 USO IMPROPRIO	9
2.2 NORME DI SICUREZZA GENERALI	10
2.3 COMPONENTI DELLA MACCHINA (FIG. 1)	11
2.4 ETICHETTA DI IDENTIFICAZIONE (FIG. 2)	11
2.4.1 INFORMAZIONE AGLI UTENTI	11
2.5 SPIEGAZIONE SIMBOLI E AVVERTENZE DI SICUREZZA (FIG. 2)	12
2.6 DATI TECNICI	12
3 AVVERTENZE DI SICUREZZA GENERALE PER LA MACCHINA	14
4 NORME D'USO	17
4.1 PRESCRIZIONI DI SICUREZZA AGGIUNTIVE	18
4.2 ISTRUZIONI PER L'USO DEGLI ACCUMULATORI	19
5 ASSEMBLAGGIO	19
5.1 MONTAGGIO DEL TUBO CON GANCIO A SCATTO (FIG. 9)	20
5.2 MONTAGGIO DEL TERMINALE PIATTO PER TUBO SOFFIANTE (DUCKBILL)	20
6 PREPARAZIONE AL LAVORO	20
6.1 VERIFICA DELLA MACCHINA	20
6.2 CARICA DELLA BATTERIA	20
6.2.1 UTILIZZO CORRETTO	21
6.2.2 MODALITÀ DI RICARICA (FIG. 7)	21
6.2.3 MONITORAGGIO DEL LIVELLO DI RICARICA (FIG. 4)	22
6.2.4 LEGENDA INDICATORI LED CARICABATTERIA (B, FIG. 7)	22
6.2.5 FINE DELLA RICARICA	23
6.3 DISPLAY (FIG. 3)	23
7 UTILIZZO DELLA MACCHINA	23
7.1 AVVIAMENTO DELLA MACCHINA (FIG. 8)	23
7.2 APPLICAZIONE MOBILE	24
7.2.1 COLLEGARE LA MACCHINA ALL'APPLICAZIONE	24
7.2.2 PRIMO UTILIZZO DELL'APPLICAZIONE	24
7.3 FUNZIONE BOOST (FIG. 6)	24
7.4 FUNZIONE CRUISE CONTROL (FIG. 6)	25
7.5 TERMINALE PIATTO PER TUBO SOFFIANTE (DUCKBILL)	25
7.6 ARRESTO DELLA MACCHINA (FIG. 8)	25
8 MODALITÀ OPERATIVE E TECNICHE DI LAVORO	26
8.1 MODALITÀ OPERATIVE	27
8.2 TECNICHE DI LAVORO	27
8.3 TERMINE DEL LAVORO	27
9 MANUTENZIONE	28
9.1 MANUTENZIONE ORDINARIA	28
9.1.1 RAFFREDDAMENTO MOTORE	29
9.1.2 MANUTENZIONE E CONSERVAZIONE DELLA BATTERIA	29
9.1.3 CONSERVAZIONE	29
9.1.4 TABELLA DI MANUTENZIONE	30
9.2 MANUTENZIONE STRAORDINARIA	30
10 TRASPORTO	31
11 RIMESSAGGIO	31

12 TUTELA AMBIENTALE.....	32
12.1 DEMOLIZIONE E SMALTIMENTO.....	32
13 RISOLUZIONE DEI PROBLEMI.....	33
14 DICHIARAZIONE DI CONFORMITÀ.....	34
15 CERTIFICATO DI GARANZIA	35

1 INTRODUZIONE

Grazie per aver scelto un prodotto Emak.

La nostra rete di rivenditori e officine autorizzate sono a Sua completa disposizione per qualsiasi necessità.

IT

ATTENZIONE

Per un corretto impiego della macchina e per evitare incidenti, non iniziare il lavoro senza aver letto questo manuale con la massima attenzione.

ATTENZIONE

Questo manuale deve accompagnare la macchina durante tutta la sua vita.

Su questo manuale sono indicate le spiegazioni di funzionamento dei vari componenti e le istruzioni per i necessari controlli e per la manutenzione.

ATTENZIONE

Leggere attentamente anche il manuale di uso e manutenzione della batteria e del caricabatteria!

NOTA

Le descrizioni e le illustrazioni contenute nel presente manuale si intendono non rigorosamente impegnative. Il costruttore si riserva il diritto di apportare eventuali modifiche senza impegnarsi ad aggiornare di volta in volta questo manuale.

Le figure sono indicative. I componenti effettivi possono variare rispetto a quelli raffigurati. In caso di dubbio contattare un Centro Assistenza Autorizzato.

1.1 COME LEGGERE IL MANUALE

Il manuale è diviso in capitoli e paragrafi. Ogni paragrafo è un sottolivello del capitolo di attinenza. I riferimenti a capitoli o paragrafi sono segnalati con la dicitura "capitolo" o "paragrafo" seguita dal numero relativo. Esempio: "capitolo 2".

Oltre alle istruzioni per l'uso e la manutenzione, questo manuale contiene informazioni che richiedono un'attenzione particolare. Tali informazioni sono contrassegnate dai simboli descritti di seguito:

ATTENZIONE

Quando sussiste il rischio di incidenti o lesioni personali, anche mortali, o gravi danni alle cose.

CAUTELA

Quando sussiste il rischio di danni alla macchina o a singoli componenti della stessa.

NOTA

Fornisce un'informazione aggiuntiva alle istruzioni dei messaggi di sicurezza precedenti.

Le figure in queste istruzioni per l'uso sono numerate 1, 2, 3, e così via. I componenti indicati nelle figure sono contrassegnati con lettere o numeri, a seconda del caso. Un riferimento al componente C nella figura 2 viene indicato con la dicitura: "Vedere C, Fig. 2" o semplicemente "(C, Fig. 2)". Un riferimento al componente 2 nella figura 1 viene indicato con la dicitura: "Vedere 2, Fig. 1" o semplicemente "(2, Fig. 1)".

2 CONOSCERE LA MACCHINA

2.1 DESCRIZIONE DELLA MACCHINA E CAMPO DI UTILIZZO

Questa macchina è una attrezzatura da giardinaggio e precisamente un soffiatore portatile con motore elettrico alimentato a batteria, previsto per uso hobbistico.

2.1.1 Uso previsto

Un soffiatore può essere utilizzato per:

- Rimuovere e raccogliere foglie. Rimuovere spazzatura o erba tagliata da strade, sentieri pedonali, parchi, parcheggi, capanni, terreni sportivi ecc.
- Rimuovere sfalci d'erba.
- Rimuovere o frantumare grovigli d'erba.
- Pulire parcheggi.
- Pulire attrezzature agricole ed edili.
- Pulire anfiteatri e parchi di divertimento.
- Rimuovere neve leggera o soffice.
- Asciugare marciapiedi e aree esterne.
- Rimuovere la spazzatura da angoli, zone di raccordo, fra pietre di pavimentazioni ecc.

2.1.2 Uso improprio



ATTENZIONE

Qualsiasi altro impiego, difforme da quelli sopra citati, può rivelarsi pericoloso e causare danni a persone e/o cose.

Un soffiatore **NON** deve essere utilizzato per ripulire:

- Grandi quantitativi di ghiaia o polvere di ghiaia.
- Detriti di lavori edili.
- Polvere di gesso.
- Polvere di cemento e calcestruzzo.
- Terriccio secco di giardino.
- Non usare il soffiatore per spargere o atomizzare fertilizzanti, prodotti chimici e altre sostanze tossiche o carburante, a meno che l'apparecchio non sia progettato per tale applicazione e in tal caso sia utilizzato in un'area adeguata.

- Se la sostanza soffiata è una sostanza presente in commercio, consultare la scheda dati di sicurezza della sostanza o rivolgersi al produttore del materiale.

ATTENZIONE

La silice è un componente base presente in sabbia, quarzo, mattoni, argilla, granito, roccia e numerosi altri materiali, inclusi prodotti di calcestruzzo e muratura. La ripetuta e/o intensa inalazione di silice cristallina presente nell'aria può causare malattie respiratorie gravi o letali, inclusa la silicosi. In presenza di simili materiali, osservare sempre le precauzioni respiratorie indicate.

ATTENZIONE

L'inalazione di polvere di amianto è pericolosa e può causare lesioni gravi o letali, malattie respiratorie o cancro. L'uso e lo smaltimento di prodotti contenenti amianto sono severamente regolamentati. Non soffiare o disturbare amianto o prodotti contenenti amianto, come rivestimenti isolanti in amianto. Se vi è motivo di credere che si stiano disturbando materiali contenenti amianto, contattare immediatamente il proprio datore di lavoro o l'autorità sanitaria locale.

L'uso improprio della macchina comporta il decadimento della garanzia e il declino di ogni responsabilità del Costruttore, riversando sull'utilizzatore gli oneri derivanti da danni o lesioni proprie o a terzi.

2.2 NORME DI SICUREZZA GENERALI

- Lavorare solo quando la visibilità e la luce sono sufficienti per vedere chiaramente.
- Arrestare il motore prima di appoggiare la macchina.
- Prestare particolare attenzione e allarme, quando si indossano le protezioni uditive, in quanto tali apparecchiature possono limitare la capacità di ascoltare i suoni indicanti i rischi (inviti, segnali, avvertimenti, ecc.)
- Siate estremamente cauti quando si lavora su pendii o terreni sconnessi.
- Mantenere sempre asciutte e pulite le impugnature.
- **Non utilizzare il soffiatore stando su una scala, un supporto o un tavolino.**
- **Non cercare mai di soffiare via sostanze calde o che stanno bruciando oppure liquidi combustibili.**
- Non camminare all'indietro quando si utilizza l'apparecchio.
- Utilizzare il soffiatore solo in orari ragionevoli, evitando il mattino presto o la sera tardi quando si potrebbe arrecare disturbo alle persone. Osservare gli orari di rispetto del silenzio contemplati dalle ordinanze locali.
- Controllare la direzione e l'intensità del vento. Non indirizzare mai l'ugello o i detriti soffiati verso persone, animali domestici, auto o abitazioni.
- Non soffiare i detriti verso porte o finestre aperte.
- Usare l'apparecchio con riguardo nei confronti delle persone che passano e delle proprietà nelle vicinanze.
- Non lasciare il soffiatore in funzione quando è incustodito.
- Prestare attenzione a cosa si soffia o si sposta.

- Esercitarsi a soffiare via sfalci d'erba o bicchieri di carta senza sollevare polvere.
- Prima di utilizzare il soffiatore, inumidire le aree polverose.
- Non usare mai un soffiatore per spostare materiali eccessivamente polverosi.
- Non dirigere il getto d'aria verso persone o animali. Il soffiatore può lanciare oggetti piccoli ad alta velocità. Arrestare immediatamente l'apparecchio se si avvicina una persona.

2.3 COMPONENTI DELLA MACCHINA (FIG. 1)

- | | |
|----------------------|---------------------------------------------------|
| 1. Unità motrice | 6. Anelli cinghiaggio |
| 2. Impugnatura | 7. Terminale piatto per tubo soffiante (Duckbill) |
| 3. Display | 8. Batteria |
| 4. Leva interruttore | |
| 5. Tubo soffiatore | |

2.4 ETICHETTA DI IDENTIFICAZIONE (FIG. 2)

1. Tensione di alimentazione.
2. Dispositivo a corrente continua.
3. Tipo di macchina: **SOFFIATORE A BATTERIA**
4. Nome ed indirizzo del costruttore.
5. Marchio di conformità CE.
6. Livello di potenza acustica.
7. Vedi capitolo 2.4.1 *Informazione agli utenti*.

2.4.1 Informazione agli utenti



Prodotto conforme ai sensi delle Direttive 2011/65/CE e 2012/19/CE, relative alla riduzione dell'uso di sostanze pericolose nelle apparecchiature elettriche ed elettroniche, nonché allo smaltimento dei rifiuti.

Questo simbolo riportato sull'apparecchiatura indica che il prodotto alla fine della propria vita utile **deve** essere raccolto separatamente dagli altri rifiuti.

L'utente dovrà, pertanto, conferire l'apparecchiatura giunta a fine vita agli idonei centri di raccolta differenziata dei rifiuti elettronici ed elettrici, oppure riconsegnarla al rivenditore al momento dell'acquisto di una **nuova apparecchiatura di tipo equivalente, in ragione di uno a uno**.

L'adeguata raccolta differenziata per l'avvio successivo dell'apparecchiatura dismessa al riciclaggio, al trattamento e allo smaltimento ambientalmente compatibile, contribuisce ad evitare possibili effetti negativi sull'ambiente e sulla salute, e favorisce il riciclo dei materiali di cui è composta l'apparecchiatura.

Lo smaltimento abusivo del prodotto da parte dell'utente comporta l'applicazione delle sanzioni previste dalla legislazione nazionale.

⚠ ATTENZIONE

Smaltire le batterie separatamente dalla macchina!

⚠ ATTENZIONE

Leggere attentamente anche il manuale di uso e manutenzione della batteria e del caricabatteria!

IT

2.5 SPIEGAZIONE SIMBOLI E AVVERTENZE DI SICUREZZA (FIG. 2)

La vostra macchina deve essere utilizzata con prudenza. A tale scopo, sulla macchina sono stati posti dei pittogrammi, destinati a ricordarvi le principali precauzioni d'uso. Il loro significato è spiegato qui di seguito. Vi raccomandiamo inoltre di leggere attentamente le norme di sicurezza riportate nell'apposito capitolo del presente manuale.

Sostituire le etichette danneggiate o illeggibili.

8. **⚠ ATTENZIONE**

Questa macchina, se non usata correttamente, può essere pericolosa per sé e per gli altri.

9. Prima di usare questa macchina leggere il manuale di istruzioni.

10. Durante il lavoro, indossare le cuffie antirumore.

11. L'utilizzatore del soffiatore deve essere sicuro che persone o animali non siano più vicine di 10 metri. Tutte le volte che più operatori stanno lavorando nella stessa area, devono mantenere una distanza di sicurezza che non sia inferiore ai 10 metri l'uno dall'altro.

12. Durante il lavoro, indossare mascherina antipolvere.

13. Non esporre alla pioggia (o all'umidità).

14. **⚠ ATTENZIONE**

Il soffiatore può lanciare oggetti ad alta velocità che possono rimbalzare e colpire l'operatore. Questo può causare seri danni agli occhi. Indossare sempre protezioni per gli occhi.

2.6 DATI TECNICI

Tensione	V DC	56
Potenza	W	1000
Peso	kg	2,3
Numero di giri min. / max.	min ⁻¹	8000 / 22000
Massima velocità dell'aria	m/s	55
Portata volumetrica	m ³ /h	850

Modulo radio

Banda di frequenza	Banda ISM 2,4 GHz
Potenza di invio massima trasmessa	1 mW
Portata del segnale	Circa 10 m

NOTA

L'intensità del segnale dipende dalle condizioni ambientali e dal terminale mobile. La portata può variare fortemente a seconda delle condizioni esterne, compreso l'apparecchio ricevitore. All'interno di ambienti chiusi e in presenza di barriere metalliche (ad esempio pareti, scaffali, valigie), la portata può risultare decisamente ridotta.

Emissioni acustiche e vibrazioni

	Unità di misura	Norme di riferimento	BVi 570 - SAI 570
Pressione Sonora ⁽¹⁾⁽²⁾	LpA av - dB(A)	EN 50636-2-100 EN 11201	86
Incertezza	dB (A)		2,12
Livello di Potenza Sonora Misurato ⁽¹⁾⁽²⁾	dB (A)	2000/14/EC EN 11201 EN ISO 3744	96,87
Incertezza	dB (A)		2,37
Livello Potenza Sonora Garantita	LpA av - dB(A)	2000/14/EC EN 11201 EN ISO 3744	99
Livello di vibrazioni ⁽¹⁾⁽²⁾⁽³⁾	m/s ²	EN 50636-2-100 EN 12096	< 2,5
Incertezza	m/s ²	EN 12096	1,0

⁽¹⁾ Velocità max a vuoto.

⁽²⁾ Velocità max a batteria completamente carica.

⁽³⁾ Il valore totale della vibrazione dichiarato è stato misurato secondo un metodo di prova standard e può essere utilizzato per confrontare un utensile con un altro; il valore totale della vibrazione dichiarata può anche essere utilizzato in una valutazione preliminare dell'esposizione.

ATTENZIONE

I valori di emissioni acustiche e vibrazioni durante l'uso effettivo della macchina elettrica possono differire dai valori dichiarati come conseguenza del modo in cui viene usata la macchina e in particolare della parte che si sta lavorando.

Misure di sicurezza per proteggere l'operatore sulla base di una stima dell'esposizione nelle effettive condizioni d'uso (tenendo conto di tutte le parti del ciclo operativo come i tempi in cui la macchina è spenta e quando è inattiva oltre al tempo di innesco) devono essere identificate.

3 AVVERTENZE DI SICUREZZA GENERALE PER LA MACCHINA

ATTENZIONE

IT **Leggere tutte le avvertenze di sicurezza, le istruzioni, le illustrazioni e le specifiche fornite con questo macchinario. Se non si osservano tutte le istruzioni elencate di seguito, si può incorrere in folgorazione, incendi e/o lesioni gravi.**

NOTA

Regolamenti nazionali possono limitare l'uso della macchina.

CAUTELA

Le etichette adesive rovinate o diventate illeggibili devono essere sostituite. Richiedere le nuove etichette a un Centro Assistenza Autorizzato.

ATTENZIONE

Ascoltare segnali di avvertimento o urla quando si indossa la protezione acustica. Rimuovere sempre la protezione dell'udito non appena il motore si arresta.

ATTENZIONE

Questo prodotto genera un campo elettromagnetico durante il funzionamento! Questo campo, in alcune circostanze, può interferire con impianti medici attivi o passivi! Per ridurre il rischio di lesioni gravi o mortali, consigliamo ai portatori di impianti medici di consultare il loro medico e il produttore dell'impianto medico prima di usare questo prodotto!

ATTENZIONE

Leggere attentamente anche il manuale di uso e manutenzione della batteria e del caricabatteria!

Conservare tutte le avvertenze e le istruzioni per riferimenti futuri.

Il termine "macchina elettrica" nelle avvertenze si riferisce a macchine elettriche azionate mediante collegamento alla rete (con cavo) o azionate a batteria (senza cavo).

Sicurezza dell'area di lavoro

- a. **Tenere pulita e ben illuminata l'area di lavoro.** Le aree ingombre e/o poco illuminate possono provocare incidenti.
- b. **Non far funzionare le macchine elettriche in atmosfere esplosive, ad esempio, in presenza di liquidi infiammabili, gas o polveri.** Le macchine elettriche creano scintille che possono provocare l'accensione di polveri o di fumi.
- c. **Tenere i bambini e gli astanti a distanza durante il funzionamento di una macchina elettrica.** Le distrazioni possono far perdere il controllo della macchina.

Sicurezza elettrica

- a. **Evitare il contatto del corpo con superfici collegate a terra o a massa quali tubi, radiatori, cucine e frigoriferi.** Se il vostro corpo è a terra o a massa, il rischio di scossa elettrica aumenta.
- b. **Non esporre le macchine elettriche alla pioggia né utilizzarle in luoghi umidi.** L'ingresso di acqua in una macchina elettrica aumenta il rischio di scossa elettrica.

Sicurezza personale

- a. **Non distrarsi, controllare quello che si sta facendo e usare il buon senso quando si azionano macchine elettriche. Non azionare la macchina elettrica quando si è stanchi o sotto l'influsso di droghe, alcool o medicinali.** Un momento di disattenzione durante l'azionamento di macchine elettriche può provocare delle serie lesioni personali.
- b. **Usare dispositivi di protezione personale. Indossare sempre protezioni per gli occhi.** I dispositivi di protezione quali maschere anti-polvere, calzature di sicurezza antiscivolo, casco di sicurezza o protezioni per l'udito riducono la possibilità di subire lesioni personali.
- c. **Evitare le accensioni accidentali. Assicurarsi che l'interruttore sia in posizione di spento prima di collegare la macchina alla rete elettrica e/o ai pacchi batterie, prima di sollevarla o di trasportarla.** Trasportare macchine elettriche tenendo premuto l'interruttore o collegate alla rete con l'interruttore in posizione di accensione, può provocare degli incidenti.
- d. **Togliere qualsiasi chiave di regolazione prima di accendere la macchina elettrica.** Una chiave lasciata attaccata a una parte rotante della macchina elettrica può provocare lesioni personali.
- e. **Non sporgersi. Mantenere sempre la posizione e l'equilibrio appropriati.** Ciò permette di controllare meglio la macchina elettrica in situazioni impreviste.
- f. **Vestirsi in modo appropriato. Non indossare vestiti larghi né gioielli. Tenere capelli, indumenti e guanti distanti dalle parti in movimento.** Vestiti larghi, gioielli o capelli lunghi possono impigliarsi nelle parti in movimento.
- g. **Se vi sono dispositivi da collegare a impianti per l'estrazione e la raccolta di polvere, accertarsi che siano collegati e usati in maniera appropriata.** L'uso di questi dispositivi può ridurre i rischi correlati alla polvere.
- h. **Non lasciare che la familiarità acquisita con l'uso frequente di utensili consenta di diventare noncurante e di ignorare i principi di sicurezza degli utensili.** Un'azione negligente può causare lesioni gravi in una frazione di secondo.
- i. Nel caso si voglia cedere o prestare ad altri la macchina, assicurarsi che l'utilizzatore prenda visione delle istruzioni d'uso contenute nel presente manuale.

Uso e manutenzione delle macchine elettriche

- a. **Non forzare la macchina elettrica. Usare la macchina elettrica adatta all'operazione da eseguire.** La macchina elettrica appropriata permette di eseguire il lavoro con maggiore efficienza e sicurezza rimanendo nei limiti dei parametri di uso previsti.
- b. **Non usare la macchina elettrica se l'interruttore di accensione e di spegnimento non si aziona correttamente.** Lo spegnimento della macchina avviene con la macchina in lock-off e tenendo premuto per 5 secondi la leva interruttore. Qualsiasi macchina elettrica che non può essere controllata con l'interruttore è pericolosa e deve essere sottoposta a riparazioni.

- c. **Scollegare la spina dalla rete di alimentazione e/o il pacco batterie dalla macchina elettrica prima di effettuare qualsiasi regolazione, cambiare accessori o riporre le macchine elettriche.** Tali misure di sicurezza preventive riducono il rischio di avvio accidentale della macchina elettrica.
- d. **Riporre la macchina elettriche non utilizzate fuori dalla portata dei bambini e non permetterne l'uso a persone inesperte della macchina o che non conoscano queste istruzioni.** Le macchine elettriche sono pericolose se utilizzate da persone inesperte.
- e. **Effettuare la manutenzione necessaria sulle macchine elettriche. Verificare il possibile errato montaggio o bloccaggio delle parti in movimento, la rottura delle parti e qualsiasi altra condizione che possa influenzare il funzionamento delle macchine elettriche. Se è danneggiata, far riparare la macchina elettrica prima di utilizzarla.** Numerosi incidenti sono provocati proprio dal cattivo stato di manutenzione delle macchine elettriche.
- f. **Usare la macchina elettrica, gli accessori, ecc. in conformità con queste istruzioni e nel modo previsto per il particolare tipo di macchina elettrica, tenendo conto delle condizioni di lavoro e dell'operazione da eseguire.** L'uso della macchina elettrica per operazioni diverse da quelle previste può dare luogo a situazioni pericolose.
- g. **Mantenere le impugnature e le superfici di presa asciutte, pulite e prive di olio e grasso.** Le impugnature scivolose e le superfici di presa non consentono una gestione e un controllo sicuri della macchina in situazioni impreviste.

Uso e precauzioni d'uso delle macchine a batteria

- a. **Ricaricare solamente con il caricatore specificato dal costruttore.** Un caricatore adatto per un tipo di pacco batterie può generare un rischio di incendio se utilizzato per altri pacchi batterie.
- b. **Utilizzare macchine elettriche solo con i pacchi batterie specificatamente stabiliti.** L'uso di un qualsiasi altro pacco batterie può creare il rischio di lesioni e incendi.
- c. **Quando il pacco batterie non è in uso, bisogna tenerlo lontano da altri oggetti di metallo quali graffette, monete, chiavi, chiodi, viti o altri piccoli oggetti metallici che possono creare un collegamento tra due morsetti.** Cortocircuitare i morsetti della batteria può provocare ustioni o incendi.
- d. **Se è in cattive condizioni, la batteria può perdere del liquido: evitare ogni contatto. Se si verifica un contatto accidentale, sciacquare immediatamente con acqua. Se il liquido entra negli occhi, cercare immediato aiuto medico.** Il liquido fuoriuscito dalla batteria può provocare irritazioni o ustioni.
- e. **Non utilizzare batterie o macchine danneggiati o modificati.** Batterie danneggiate o modificate possono presentare un comportamento imprevedibile con conseguente incendio, esplosione o rischio di lesioni.
- f. **Non esporre il pacco batteria o la macchina al fuoco o temperature elevate.** L'esposizione al fuoco o a temperature sopra i 130 °C (265 °F) può causare esplosione.
- g. **Seguire tutte le istruzioni di carica e non caricare il pacco batteria o la macchina al di fuori dell'intervallo di temperatura specificato nelle istruzioni.** Caricando la batteria impropriamente o fuori dall'intervallo di temperatura specificato si può danneggiare la batteria e aumentare il rischio di incendio.

Assistenza

- a. **Far riparare la macchina elettrica solo da tecnici qualificati e utilizzare solamente ricambi originali.** Ciò garantisce la costante sicurezza della macchina elettrica.
- b. **Mai fare manutenzione a un pacco batteria danneggiato.** La manutenzione dei pacchi batteria deve essere svolta solamente dal costruttore o dal fornitore di servizi autorizzati.

IT

4 NORME D'USO

Come operare con il soffiatore elettrico a batteria

Durante l'uso, assumere una posizione ferma e stabile, e mantenere un atteggiamento prudente.

- Evitare di lavorare con suolo bagnato o scivoloso o comunque su terreni troppo accidentati o ripidi che non garantiscono la stabilità dell'operatore durante il lavoro.
- Non correre mai, ma camminare e prestare attenzione alle irregolarità del terreno e alla presenza di eventuali ostacoli.
- Valutare i rischi potenziali del terreno di lavoro e prendere tutte le necessarie precauzioni per garantire la propria sicurezza, in particolare sui declivi, terreni accidentati, scivolosi o mobili.
- Sui declivi, lavorare in modo trasversale al pendio, mai salendo o scendendo.
- Prestare molta attenzione in prossimità di dirupi, fossi o argini.
- Quando si utilizza la macchina vicino alla strada, fare attenzione al traffico.
- Prestare attenzione in prossimità di cavi elettrici sotto tensione.

La macchina non deve essere utilizzata da persone che non siano in grado di tenerla saldamente con una mano e/o di rimanere stabilmente in equilibrio sulle gambe durante il lavoro.

Non permettere mai che la macchina venga utilizzata da bambini o da persone che non abbiano la necessaria dimestichezza con le istruzioni. Le leggi locali possono fissare un'età minima per l'utilizzatore.

La macchina non deve essere utilizzata da più di una persona.

Non utilizzare mai la macchina:

- con persone, in particolare bambini, o animali nelle vicinanze;
- se l'utilizzatore è in condizioni di stanchezza o malessere, oppure ha assunto farmaci, droghe, alcool o sostanze nocive alle sue capacità di riflessi e attenzione;
- se le protezioni sono danneggiate o sono state danneggiate o sono state rimosse.

Raccomandazioni per i principianti

Prima di affrontare per la prima volta un lavoro con la macchina, è opportuno acquisire la necessaria familiarità con la stessa e le tecniche di lavoro più opportune, provando ad impugnare saldamente la macchina ed effettuare i movimenti richiesti dal lavoro.

4.1 PRESCRIZIONI DI SICUREZZA AGGIUNTIVE

1. Leggere attentamente le istruzioni.
2. Prendere familiarità con i comandi e con un uso appropriato della macchina.
3. Attenzione a non toccare parti pericolose in movimento prima che la macchina sia spenta e che le parti pericolose in movimento si siano fermate completamente.
4. Indossare occhiali di protezione.
5. Non permettere mai che la macchina venga utilizzata da bambini o da persone che non abbiano la necessaria dimestichezza con le istruzioni.
6. Arrestare l'uso della macchina quando delle persone, in particolare bambini, o animali sono nelle vicinanze.
7. Lavorare solamente alla luce del giorno.
8. Prima di utilizzare la macchina e dopo qualsiasi urto, controllare che non vi siano segni di usura o di danneggiamento ed effettuare le necessarie riparazioni.
9. Non utilizzare mai la macchina con protezioni danneggiate o mancanti.
10. Non usare mai parti di ricambio o accessori non forniti o non consigliati dal costruttore.
11. Rimuovere la batteria dal suo alloggiamento prima di controllare, pulire o lavorare sulla macchina e quando la macchina non viene utilizzata.
12. Assicurarsi sempre che i passaggi dell'aria di raffreddamento siano sempre liberi da detriti.
13. Dopo ogni uso, rimuovere la batteria dal suo alloggiamento e controllare eventuali danni.
14. Conservare la macchina fuori della portata dei bambini.
15. Interrompere immediatamente il lavoro in caso di incidenti o rottura.
16. Non usare la macchina in caso di cattivo tempo e soprattutto in caso di presenza di fulmini.
17. Rimuovere sempre la batteria quando si passa la macchina a un'altra persona.

Manipolazione e utilizzo corretto degli utensili elettrici a batteria

- a. Accertarsi che l'apparecchio sia spento prima di inserire la batteria. Montare una batteria in un apparecchio elettrico acceso può provocare incidenti.
- b. Per caricare le batterie utilizzare solo carica batterie raccomandati dal produttore. I carica batterie sono generalmente specifici per il tipo di batteria; se usati con altri tipi, c'è il rischio d'incendio.
- c. Utilizzare soltanto le batterie specifiche previste per il vostro utensile. L'uso di altre batterie può provocare lesioni e rischio di incendio.
- d. Tenere la batteria non utilizzata lontana da fermagli per ufficio, monete, chiavi, chiodi, viti o altri piccoli oggetti metallici che potrebbero provocare un corto circuito dei contatti. Un cortocircuito fra i contatti della batteria può comportare combustioni o incendi.
- e. Controllare che la batteria sia in buone condizioni e che non ci siano segni di danneggiamento. Non usare la macchina con una batteria danneggiata o usurata.

4.2 ISTRUZIONI PER L'USO DEGLI ACCUMULATORI

Precauzioni generali

- La batteria non deve mai essere aperta.



ATTENZIONE

Non gettare mai nel fuoco le batterie usate. PERICOLO DI ESPLOSIONE!

- Collegare il caricabatteria solo a prese con la tensione di rete indicata sulla targhetta d'identificazione.
- Usare solo una batteria originale.
- Durante l'uso prolungato, la batteria potrebbe riscaldarsi. Fatela raffreddare prima di ricaricarla.
- Non conservare la batteria e il caricabatteria alla portata dei bambini.
- Non usare il caricabatteria in luoghi con presenza di vapori o sostanze infiammabili.
- Caricare le batterie solo con temperatura compresa tra 10°C e 40°C.
- Conservare le batterie in ambienti con temperatura compresa tra 0°C e 23°C.
- Non causare mai cortocircuito tra i contatti degli accumulatori e non collegarli ad oggetti metallici.
- Durante il trasporto delle batterie, fare attenzione a che i contatti non vengano collegati tra loro e non usare contenitori metallici per il trasporto.
- Il cortocircuito della batteria può causare una esplosione. In ogni caso, il cortocircuito danneggia l'accumulatore.
- Controllare regolarmente se il cavo del caricabatteria è danneggiato. Se il cavo è danneggiato, occorre sostituire il caricabatteria.
- Ricaricare completamente le batterie, prima di riporle per il periodo invernale.
- La batteria può essere ricaricata solo con caricabatteria CRG 520.

5 ASSEMBLAGGIO



ATTENZIONE

Assicurarsi che tutti i componenti della macchina siano ben collegati e le viti serrate.

NOTA

Seguire scrupolosamente le norme locali per lo smaltimento degli imballi.

Per ragioni di sicurezza e trasporto, la batteria agli ioni di litio (se fornito) è consegnato separatamente dalla macchina e parzialmente carica.

Prima di utilizzare la macchina è necessario caricare la batteria, secondo le modalità indicate nel capitolo 6.2 *CARICA DELLA BATTERIA*.

5.1 MONTAGGIO DEL TUBO CON GANCIO A SCATTO (FIG. 9)

Innestare il tubo soffiatore (A) mantenendo il gancio (B) in corrispondenza della guida (C), fino ad avvertire lo scatto dell'avvenuto aggancio. Per rimuovere il tubo soffiatore, premere il gancio (B) e rimuovere il tubo.

IT

ATTENZIONE

Quando si monta il tubo, il motore deve essere spento.

Regolazione della lunghezza

Il tubo soffiatore (A) può essere agganciato a due lunghezze diverse. Premere il gancio (B) e far scorrere il tubo (A) fino ad agganciarlo alla diversa lunghezza prevista.

5.2 MONTAGGIO DEL TERMINALE PIATTO PER TUBO SOFFIANTE (DUCKBILL)

La "duckbill" riferisce a una bocchetta o ugello a forma di becco d'anatra, progettato per concentrare e dirigere il flusso d'aria erogato dal soffiatore in modo più mirato e preciso. La forma particolare dell'ugello duckbill aiuta a creare un flusso d'aria diretto e focalizzato, il che lo rende ideale per spostare detriti o foglie da aree specifiche, come crepe nei marciapiedi o altre aree di difficile accesso.

Per installare la "duckbill" è sufficiente inserirla direttamente sul tubo stesso e far combaciare il piccolo dentino presente sul tubo con l'apposita sede presente sulla "duckbill". Per rimuovere la "duckbill", è sufficiente ruotarla su se stessa e sfilarla dal tubo.

6 PREPARAZIONE AL LAVORO

6.1 VERIFICA DELLA MACCHINA

ATTENZIONE

Assicurarsi che la batteria non sia inserita nel suo alloggiamento.

Prima di iniziare il lavoro occorre:

- controllare che i passaggi dell'aria di raffreddamento non siano ostruiti;
- controllare che l'impugnatura e protezioni della macchina siano pulite ed asciutte, correttamente montate e saldamente fissate alla macchina;
- controllare che la macchina non rechi segni di usura o di danneggiamento dovuti a urti o altre cause ed effettuare le necessarie riparazioni;
- controllare che la batteria sia in buone condizioni e che non ci siano segni di danneggiamento. Non usare la macchina con una batteria danneggiata o usurata;
- caricare la batteria, secondo le modalità indicate nel capitolo 6.2 *CARICA DELLA BATTERIA*.

6.2 CARICA DELLA BATTERIA

CAUTELA

Accertarsi che la tensione di rete della presa di corrente corrisponda a quella indicata sull'etichetta del caricabatteria.

Per rimuovere la batteria (A) dalla macchina premere il pulsante (B) e sfilare la batteria (A, Fig. 5).

Per installare la batteria sulla macchina, inserire la batteria (A) nell'alloggiamento. Assicurarsi che la batteria sia completamente inserita (Fig. 5).

6.2.1 Utilizzo corretto

- Prima di avviare la procedura di ricarica, verificare attentamente che il caricabatterie sia collocato su una superficie stabile e ben ventilata, al riparo dall'acqua.
- Controllare che la tensione di rete della presa di corrente sia conforme alle specifiche del caricabatterie indicate sulla targhetta (mai collegarlo ad una tensione diversa), assicurarsi che la presa di corrente sia in condizioni ottimali.
- Durante la ricarica, non coprire il caricabatterie e mantenerlo ben ventilato. NON coprire le griglie di ventilazione del caricabatterie e NON posizionarlo su una superficie morbida come una coperta o un cuscino. Assicurati che le griglie di ventilazione del caricabatterie siano pulite.
- Non utilizzare batterie che si sono surriscaldate durante il processo di ricarica, poiché le celle delle batterie potrebbero aver subito danni pericolosi.
- Mai caricare o utilizzare batterie che si sono surriscaldate; sostituiscile immediatamente, se possibile.
- La batteria è dotata di una protezione che impedisce la ricarica se la temperatura ambientale non è compresa fra 0 °C e +45 °C.
- La batteria può essere ricaricata in ogni momento, anche parzialmente, senza il rischio di danneggiarla.
- Mai scaricare completamente il pacco batterie, scaricare completamente il pacco batterie porterà all'invecchiamento prematuro delle celle delle batterie.

ATTENZIONE

Usare solo batterie originali. L'uso di batterie di tipo non corretto può comportare il rischio di incendio, esplosioni e lesioni personali.

6.2.2 Modalità di ricarica (Fig. 7)

- Inserire la spina di alimentazione del caricabatteria nella presa di rete. Il LED (B) si illumina di luce verde.
- Assicurarsi che la batteria sia compatibile con il caricabatterie. Inserire la batteria nel caricabatteria come mostrato dalla freccia in figura, facendo attenzione a sentirli incastrare completamente. Quando si avverte un clic, ciò indica che sono stati inseriti correttamente e che la batteria è stata installata con successo. Se la spina del caricabatteria è collegata alla presa di corrente, inizierà a lampeggiare un LED (B) di colore verde per indicare l'inizio della ricarica.
- La batteria è completamente carica quando le luci LED (E) si illuminano di luce verde fissa.

ATTENZIONE

Scollare sempre il carica batteria dalla rete al termine di ogni ricarica della batteria.

⚠ ATTENZIONE

Se la batteria ricaricabile non si carica, verificare che il cavo di alimentazione sia ben collegato. Se ancora non si riesce a caricare la batteria, contattare un centro assistenza autorizzato. Una corretta ricarica della batteria contribuisce al suo buon funzionamento nel tempo. La batteria deve essere ricaricata quando si nota un calo di potenza dell'apparecchio.

IT

6.2.3 Monitoraggio del livello di ricarica (Fig. 4)

1. Quando il pacco batterie si sta caricando normalmente, i LED1, LED2, LED3 e LED4 (C) lampeggiano sotto forma di barra di avanzamento. Quando il pacco batteria è carico, i quattro LED sono sempre accesi per cinque secondi, per poi entrare in modalità di ibernazione, dove le luci sono tutte spente.
2. In modalità standby, il pacco batteria è dotato di un pulsante per il controllo del livello di carica. È sufficiente premere il pulsante (B) per leggere il livello di carica del pacco batteria, come indicato dagli indicatori LED (C):

Display LED batteria	Stato della carica
4 LED accesi	Capacità residua $\geq 75\%$.
3 LED accesi	Capacità residua $\geq 50\%$.
2 LED accesi	Capacità residua $\geq 25\%$. Interrompere il lavoro il prima possibile e caricare la batteria.
1 LED acceso	Capacità residua $\geq 10\%$. Interrompere il lavoro il prima possibile e caricare la batteria. In caso contrario, la durata della batteria si ridurrà notevolmente.
1 LED acceso lampeggiante	Quando il LED1 lampeggia, significa che la carica residua della batteria è $\leq 10\%$, ma la batteria non smette di scaricarsi. Quando la frequenza di lampeggiamento aumenta, è necessario interrompere la scarica e caricare immediatamente la batteria, altrimenti la batteria si danneggerà. Caricare la batteria il prima possibile. In caso contrario, la durata della batteria si ridurrà notevolmente.

3. In modalità ibernazione, premere il pulsante (B) per risvegliarla. La batteria entrerà nuovamente in modalità ibernazione dopo 10 minuti.

6.2.4 Legenda indicatori LED caricabatteria (B, Fig. 7)





Display LED	Stato del caricabatteria
Luce verde	Modalità standby
Luce verde lampeggiante	In ricarica
Luce rossa	Caricabatteria anomalo
Luce rossa lampeggiante	Protezione anomala della batteria

6.2.5 Fine della ricarica

- Scollegare l'alimentazione quando la ricarica è completa.
- Premere il pulsante (D, Fig. 7) per sfilare la batteria.

6.3 DISPLAY (FIG. 3)

Accendere il display premendo una volta il pulsante ON/OFF (A).

Icona	Descrizione
	<p>Spia di allarme. Indica che la macchina presenta una problematica che può essere risolta dall'operatore. Esempio: surriscaldamento della batteria o utilizzo eccessivo della macchina. Interrompere il lavoro e lasciare a riposo la macchina per alcuni minuti. Il colore indica il tipo di allarme:</p> <ul style="list-style-type: none"> • Verde: macchina in stato lock-off • Azzurro: problema lato batteria • Rosso: problema lato macchina/centralina (possibile surriscaldamento)
	<p>Spia di assistenza. Indica che potrebbe essersi presentato un problema non risolvibile dall'operatore. Interrompere immediatamente il lavoro e rivolgersi al più presto a un Centro Assistenza Autorizzato.</p>
	<p>Spia blu. Si accende fissa quando è avvenuta la connessione con il dispositivo mobile. Vedi capitolo 7.2 <i>Applicazione mobile</i>.</p>
	<p>Indicatore di carica della batteria. Durante l'uso della macchina l'indicatore è acceso. Il colore indica lo stato di carica:</p> <ul style="list-style-type: none"> • Verde: carica superiore al 50% • Giallo: carica compresa fra 50% - 10% • Rosso: carica inferiore al 10%
	<p>Indicatore di velocità del flusso d'aria. Tre livelli di velocità + Boost. All'accensione la velocità è impostata al terzo livello. Per cambiare la velocità, premere il pulsante ON/OFF (A). La velocità viene impostata solo in sequenza crescente (esempio: 1-2-3-1-2-3 eccetera).</p>

7 UTILIZZO DELLA MACCHINA

7.1 AVVIAMENTO DELLA MACCHINA (FIG. 8)

Prima di avviare la macchina inserire la batteria (A) nel suo alloggiamento.

Per avviare la macchina:

1. Premere il pulsante ON/OFF (D). All'accensione la velocità del flusso d'aria è impostata al terzo livello.
2. Afferrare saldamente la macchina con una mano.
3. Azionare la leva interruttore (C).

4. È possibile regolare la velocità del flusso d'aria premendo il pulsante ON/OFF (D). La velocità viene impostata solo in sequenza crescente (esempio: 1-2-3-1-2-3 eccetera).

ATTENZIONE

In caso surriscaldamento, la batteria si disinserisce per motivi di sicurezza tramite il circuito di protezione. Estrarre la batteria dalla macchina e lasciarla raffreddare. Una volta che si è raffreddata è possibile rimontarla nella macchina e proseguire il lavoro.

7.2 APPLICAZIONE MOBILE

7.2.1 Collegare la macchina all'applicazione

Accendere la macchina. La spia blu si accende fissa quando è avvenuta la connessione con il dispositivo mobile. La ricerca può essere riattivata rimuovendo e reinserendo la batteria. Per dettagli specifici, fare riferimento alle istruzioni nell'applicazione dedicata (Oleo-Mac Hub - Efcò Hub). L'applicazione è gratuita per i dispositivi mobili e fornisce funzioni estese (informazioni aggiuntive sulla macchina, dettagli, guida, parti della macchina e manutenzione). Le macchine dotate di tecnologia wireless integrata possono connettersi ai dispositivi mobili e abilitare funzioni aggiuntive.

7.2.2 Primo utilizzo dell'applicazione

1. Scaricare l'applicazione sul proprio dispositivo mobile.
2. Registrarsi nell'applicazione.
3. Seguire le istruzioni per collegare e registrare la macchina.

NOTA

L'applicazione Oleo-Mac Hub - Efcò Hub è disponibile per il download in tutti i mercati. Rivolegersi a un Centro Assistenza Autorizzato per maggiori informazioni.

7.3 FUNZIONE BOOST (FIG. 6)

Questa macchina è dotata della funzione "Boost", che permette di aumentare la quantità di aria erogata.

Per utilizzare la funzione Boost, seguire le seguenti istruzioni:

1. Assicurarsi che la macchina sia accesa e correttamente funzionante.
2. Posizionare l'impugnatura saldamente e in modo stabile, mantenendo una presa ferma.
3. Azionare la leva interruttore (B) e successivamente premere il pulsante ON/OFF (A), con il pollice o l'indice, per attivare il flusso d'aria potenziato (Boost). Questa operazione è possibile farla a qualsiasi livello di velocità del flusso d'aria. Una volta attivato, il Boost dura 50 secondi. Durante l'utilizzo del Boost si illumina la spia del quarto livello di velocità (C).
4. Per disattivare il Boost e tornare alla modalità normale di soffiaggio, premere il pulsante ON/OFF (A) o rilasciare momentaneamente la leva interruttore (B).

NOTA

- Si consiglia di utilizzare la funzione Boost solo quando è necessario un maggiore potere soffiante (esempio: foglie attaccate al terreno). Non utilizzare la funzione Boost in continuazione.
- L'uso del booster riduce considerevolmente la durata della batteria. Si consiglia pertanto di utilizzare il Boost con moderazione e in modo appropriato per ottimizzare l'efficienza del soffiatore.

IT

7.4 FUNZIONE CRUISE CONTROL (FIG. 6)

Questa macchina è dotata della funzione cruise control, che permette di mantenere costante la quantità d'aria erogata, senza ricorrere all'utilizzo di comandi in maniera continua. Per attivare tale funzione, è possibile farlo da macchina ferma. È sufficiente premere e mantenere premuto il pulsante (A) e subito dopo premere la leva interruttore (B). Quando i LED presenti sul display lampeggeranno, sarà possibile rilasciare i pulsanti. Una volta attivata la funzione cruise control, la velocità e la quantità d'aria erogata rimarranno costanti, eliminando la necessità di ulteriori interventi manuali.

Per disattivare la funzione in modo rapido, premere uno qualsiasi dei due pulsanti (A) o (B), per interrompere immediatamente il regime di controllo automatico della velocità. Questo fornisce una maggiore flessibilità e un controllo preciso sul funzionamento della macchina, consentendo di adattarlo tempestivamente alle specifiche esigenze dell'operatore.

7.5 TERMINALE PIATTO PER TUBO SOFFIANTE (DUCKBILL)

Il terminale piatto (7, Fig. 1), noto anche come "Duckbill", è stato appositamente progettato con una geometria interna ottimizzata per aumentare la velocità dell'aria in uscita dal tubo soffiante. Questa accelerazione dell'aria consente di spostare agevolmente e con precisione foglie bagnate, detriti leggeri e altre particelle indesiderate dall'area di lavoro.

7.6 ARRESTO DELLA MACCHINA (FIG. 8)

Tenere premuto il pulsante ON/OFF (D) per 10 secondi, la macchina entra nello stato di lock-off e la spia di allarme sul display si illumina di verde. Con la macchina in lock-off, tenere premuta per 5 secondi la leva interruttore (C).

ATTENZIONE

Per la vostra ed altrui sicurezza:

1. **Non usare la macchina senza aver prima letto attentamente le istruzioni. Prendere familiarità con i comandi e con un uso appropriato della macchina. Imparare ad arrestarla rapidamente.**
2. **Rischi residui – nonostante tutte le prescrizioni di sicurezza siano rispettate, possono ancora sussistere alcuni ulteriori rischi:**
 - **Proiezioni di frammenti che possono lesionare gli occhi.**
3. **Ricordare che l'operatore o l'utilizzatore è responsabile di incidenti e imprevisti che si possono verificare ad altre persone o alle loro proprietà.**
4. **Indossare un abbigliamento adeguato durante il lavoro. Il vostro Rivenditore è in grado di fornirvi le informazioni sui materiali antiinfortunistici più idonei a garantire la sicurezza sul lavoro.**
5. **Lavorare solamente alla luce del giorno o con buona luce artificiale.**
6. **Ispezionare a fondo tutta l'area di lavoro e togliere tutto ciò che potrebbe venire scagliato dalla macchina (rami, fili di ferro, cavi nascosti, sassi, ecc.).**
7. **Fermare la macchina e rimuovere la batteria dal suo alloggiamento:**
 - **se la macchina comincia a vibrare in modo anomalo: in tal caso, ricercare immediatamente la causa delle vibrazioni e provvedere alle verifiche necessarie presso un Centro Assistenza Autorizzato;**
 - **ogni qualvolta si lascia la macchina incustodita;**
 - **prima di controllare, pulire o lavorare sulla macchina;**
 - **dopo aver colpito un corpo estraneo. Verificare eventuali danni ed effettuare le necessarie riparazioni prima di usare nuovamente la macchina;**
 - **quando la macchina non viene utilizzata.**
8. **Per evitare il rischio di incendio, non lasciare la macchina surriscaldata fra le foglie o l'erba secca.**

CAUTELA

Ricordare sempre che una macchina elettrica usata scorrettamente può essere di disturbo per gli altri. Per il rispetto degli altri e dell'ambiente:

- **Evitare di usare la macchina in ambienti e orari che possono essere di disturbo.**
- **Seguire scrupolosamente le norme locali per lo smaltimento dei materiali di risulta.**
- **Seguire scrupolosamente le norme locali per lo smaltimento di parti deteriorate o qualsiasi elemento a forte impatto ambientale.**

ATTENZIONE

L'esposizione prolungata alle vibrazioni può causare lesioni e disturbi neurovascolari (conosciuti anche come "fenomeno di Raynaud" o "mano bianca") specialmente a chi soffre di disturbi circolatori. I sintomi possono riguardare le mani, i polsi e le dita e si manifestano con perdita di sensibilità, torpore, prurito, dolore, decolorazione o modifiche strutturali della pelle. Questi effetti possono essere ampliati dalle basse temperature ambientali e/o da una presa eccessiva sulle impugnature. All'insorgere dei sintomi, occorre ridurre i tempi di utilizzo della macchina e consultare un medico.

IT

8.1 MODALITÀ OPERATIVE

La batteria è dotata di una protezione che ne impedisce la scarica totale.

La macchina si spegne automaticamente se l'accumulatore è scarico. In tal caso, occorre ricaricarlo tempestivamente.

8.2 TECNICHE DI LAVORO

- Controllare le condizioni del soffiatore prima di utilizzarlo, in particolare dell'ingresso di aspirazione.
- In presenza di molta polvere, spruzzare leggermente l'area di lavoro con un tubo o un attacco per nebulizzatore quando è disponibile acqua.
- Prestare attenzione a bambini, animali domestici, autovetture o finestre aperte e soffiare via i detriti in condizioni di sicurezza.
- Dopo l'uso del soffiatore, pulirlo e gettare i detriti nel bidone della spazzatura.
- Usare la prolunga dell'ugello completa in modo che il flusso d'aria possa essere utilizzato vicino al terreno.

ATTENZIONE

Indossare i dispositivi di protezione individuale (DPI) richiesti quando si lavora con il soffiatore:

- 1. Protezioni per gli occhi.**
- 2. Cuffia.**
- 3. Protezione acustica.**
- 4. Maschera di protezione in ambienti polverosi.**

ATTENZIONE

Quando si lavora in un angolo, soffiare dall'angolo verso l'interno e dall'interno verso il centro dell'area di lavoro.

8.3 TERMINE DEL LAVORO

A lavoro ultimato arrestare il motore come indicato nel capitolo 7.6 *ARRESTO DELLA MACCHINA* (Fig. 8).

ATTENZIONE

Lasciare raffreddare la macchina prima di collocarla in qualsiasi ambiente.

Per ridurre il rischio d'incendio, liberare la macchina da residui di rami e foglie; non lasciare contenitori con i materiali di risulta all'interno di un locale.

IT

Dopo ogni sessione di lavoro, è opportuno pulire il tubo soffiatore dopo averlo smontato e le feritoie della griglia di protezione da detriti e sporcizia.

9 MANUTENZIONE

ATTENZIONE

- **Durante le operazioni di manutenzione indossare sempre i guanti protettivi.**
- **Non effettuare le manutenzioni con motore o batteria calda. Fermare la macchina e lasciarla raffreddare. Effettuare la manutenzione con la macchina spenta e la batteria rimossa.**
- **La mancata o non corretta manutenzione, la rimozione o la modifica di dispositivi di sicurezza e/o l'uso di parti di ricambio non originali, possono causare lesioni gravi o mortali all'operatore o a terzi.**

ATTENZIONE

Leggere attentamente anche il manuale di uso e manutenzione della batteria e del caricabatteria!

9.1 MANUTENZIONE ORDINARIA

ATTENZIONE

Rimuovere sempre la batteria prima di qualsiasi intervento di manutenzione sulla macchina. Rivolgersi a un Centro Assistenza Autorizzato per riparare eventuali danni alla macchina.

ATTENZIONE

Per la vostra ed altrui sicurezza:

- **Dopo ogni uso, rimuovere la batteria dal suo alloggiamento e controllare eventuali danni.**
- **Una corretta manutenzione è fondamentale per mantenere nel tempo l'efficienza e la sicurezza di impiego originali della macchina.**
- **Mantenere serrati dadi e viti, per essere certi che la macchina sia sempre in condizioni sicure di funzionamento.**
- **Non usare mai la macchina con parti usurate o danneggiate. I pezzi danneggiati devono essere sostituiti e mai riparati.**
- **Usare solo ricambi originali. I pezzi di qualità non equivalente possono danneggiare la macchina e nuocere alla sicurezza.**

ATTENZIONE

Durante le operazioni di manutenzione rimuovere la batteria dal suo alloggiamento.

Ispezionare la macchina prima di ogni utilizzo per verificare che non ci siano parti usurate o danneggiate. Non utilizzarla se trovate pezzi rotti o usurati.

9.1.1 Raffreddamento motore

Per evitare il surriscaldamento e danni al motore le griglie di aspirazione dell'aria di raffreddamento devono essere sempre mantenute pulite e libere da foglie e detriti.

9.1.2 Manutenzione e conservazione della batteria

ATTENZIONE

Leggere attentamente anche il manuale di uso e manutenzione della batteria e del caricabatteria!

- Conservare il pacco batteria fuori dalla portata dei bambini, in un luogo buio e asciutto, ad una temperatura compresa tra 0 – 23 °C, in assenza di polvere o atmosfera corrosiva. Non conservare sotto la luce solare diretta.
- Conservare e trasportare il pacco batteria nella sua confezione originale.
- Tenere le batterie inutilizzate lontano da graffette, monete, chiavi, chiodi, viti e altri oggetti di metallo che potrebbero causare un corto circuito tra i contatti. Non mettere in cortocircuito un pacco batteria.
- Riporre i pacchi batteria in modo ordinato. Evitare di riporli in modo disordinato in un contenitore, ad esempio una scatola o in un cassetto, dove potrebbero essere messi in cortocircuito a vicenda o da altri oggetti metallici. Un cortocircuito tra i contatti del pacco batteria può causare ustioni o incendi.
- Tenere la presa d'aria del pacco batteria libera da polvere e sporco. Pulire il pacco batteria con un panno asciutto e morbido. In caso di sporco ostinato, utilizzare un panno leggermente umido.
- Ispezionare regolarmente il pacco batteria. In caso di danni visibili, segni di usura o altri problemi, interrompere l'uso del pacco batteria e contattare un Centro Assistenza Autorizzato.
- Non lasciare inserito il pacco batteria inutilizzato sul caricabatteria per un lungo periodo di tempo. Riporre il pacco batteria nella sua confezione originale o altro luogo asciutto.
- Se il pacco batteria non è utilizzato per un lunghi periodi, effettuare una ricarica completa quando viene riposto inizialmente e ogni 15 – 30 giorni successivi, per prevenire deterioramento e danni.
- In caso di sovraccarico o surriscaldamento, la batteria viene scollegata automaticamente dal circuito di protezione per motivi di sicurezza. Scollegare il caricabatteria dalla presa di corrente e rimuovere la batteria. Lasciare raffreddare completamente la batteria. Una volta che la batteria si è raffreddata, è possibile riprendere la procedura di ricarica.

9.1.3 Conservazione

Al termine di ogni sessione di lavoro, ripulire accuratamente la macchina da polvere e detriti, riparare o sostituire le parti difettose.

La macchina deve essere conservata in un luogo asciutto, al riparo dalle intemperie e fuori dalla portata dei bambini.

9.1.4 Tabella di manutenzione

Di seguito è riportato un elenco delle operazioni di manutenzione che devono essere eseguite sulla macchina. La maggior parte delle voci sono descritte nella sezione 9.1 *MANUTENZIONE ORDINARIA*. L'utente deve eseguire solo i lavori di manutenzione e assistenza descritti in questo Manuale dell'operatore. Tutte le operazioni di manutenzione non riportate sul presente manuale devono essere effettuate da un Centro Assistenza Autorizzato.

<i>Manutenzione</i>	<i>Manutenzione giornaliera</i>	<i>Manutenzione mensile</i>
Pulire l'esterno della macchina con un panno pulito e asciutto. Non usare mai l'acqua.	X	
Mantenere le impugnature asciutte, pulite e prive di olio e grasso.	X	
Assicurarsi che la leva interruttore funzioni correttamente e che non sia danneggiata.	X	
Controllare che le parti esterne della macchina non siano danneggiate o rotte.	X	
Controllare che dadi e viti siano ben serrati.	X	
Controlla che la batteria sia intatta.	X	
Controlla la carica della batteria.	X	
Controllare che il carica batterie sia integro e funzionante.	X	
Controllare i collegamenti tra la batteria e la macchina e controllare anche il collegamento tra la batteria e il carica batterie.		X

9.2 MANUTENZIONE STRAORDINARIA

È necessario, a fine stagione se con uso intenso, ogni due anni con uso normale, provvedere a un controllo generale da eseguirsi con un tecnico specializzato della rete di assistenza.

Trova il Centro Assistenza Autorizzato più vicino a te su: <https://www.myemak.com/int/filiali-e-distributori/distributori>.

ATTENZIONE

- **Tutte le operazioni di manutenzione non riportate sul presente manuale devono essere effettuate da un Centro Assistenza Autorizzato. Per garantire un costante e regolare funzionamento della macchina, ricordate che le eventuali sostituzioni delle parti di ricambio dovranno essere effettuate esclusivamente con RICAMBI ORIGINALI.**
- **Eventuali modifiche non autorizzate e/o l'uso di parti di ricambio non originali possono causare lesioni gravi o mortali all'operatore o a terzi e sono causa del decadimento immediato della garanzia.**

10 TRASPORTO

ATTENZIONE

Per il trasporto della macchina su veicolo accertarsi del corretto e robusto fissaggio sul veicolo tramite cinghie. La macchina va trasportata in posizione orizzontale assicurandosi inoltre che non vengano violate le vigenti norme di trasporto per tali macchine.

IT

Movimentazione in sicurezza del soffiatore elettrico a batteria

Ogni volta che è necessario movimentare o trasportare la macchina occorre:

- spegnere la macchina, attendere l'arresto e rimuovere la batteria dal suo alloggiamento;
- afferrare la macchina unicamente dalla impugnatura.

Quando si trasporta la macchina con un automezzo, occorre posizionarla in modo da non costituire pericolo per nessuno e bloccarla saldamente.

11 RIMESSAGGIO

ATTENZIONE

Leggere attentamente anche il manuale di uso e manutenzione della batteria e del caricabatteria!

Quando la macchina deve rimanere ferma per lunghi periodi:

- Rimuovere la batteria (leggere anche il manuale della batteria per il corretto rimessaggio).
- Seguire tutte le norme di manutenzione precedentemente descritte.
- Pulire perfettamente la macchina e ingrassare le parti metalliche.
- Fare andare la macchina a vuoto per svuotare completamente anche il tubo di mandata e la pompa dell'olio.
- Conservare la macchina in ambiente asciutto, possibilmente non a diretto contatto con il suolo e lontano da fonti di calore.
- Riporre la macchina lontano dalla portata dei bambini.
- Le procedure di messa in servizio dopo un rimessaggio invernale sono le stesse che si effettuano durante l'avvio normale della macchina (vedi capitolo 7.1 *AVVIAMENTO DELLA MACCHINA (Fig. 8)*).

12 TUTELA AMBIENTALE

La tutela dell'ambiente deve essere un aspetto rilevante e prioritario nell'uso della macchina, a beneficio della convivenza civile e dell'ambiente in cui viviamo.

- Evitare di essere un elemento di disturbo nei confronti del vicinato.
- Seguire scrupolosamente le norme locali per lo smaltimento di imballi, oli, benzina, batterie, filtri, parti deteriorate o qualsiasi elemento a forte impatto ambientale. Questi rifiuti non devono essere gettati nella spazzatura, ma devono essere separati e conferiti agli appositi centri di raccolta, che provvederanno al riciclaggio dei materiali.

12.1 DEMOLIZIONE E SMALTIMENTO

Al momento della messa fuori servizio, non abbandonare la macchina nell'ambiente, ma rivolgersi a un centro di raccolta.

Buona parte dei materiali impiegati nella costruzione della macchina sono riciclabili; tutti i metalli (acciaio, alluminio, ottone) si possono consegnare ad un normale ferro-recupero. Per informazioni rivolgersi al normale servizio di raccolta di rifiuti della vostra zona. Lo smaltimento dei rifiuti derivati dalla demolizione della macchina dovrà essere eseguito nel rispetto ambientale, evitando di inquinare suolo, aria e acqua.

In ogni caso dovranno essere rispettate le locali legislazioni vigenti in materia.

All'atto della demolizione della macchina, dovrete distruggere l'etichetta della marcatura CE assieme al presente manuale.

13 RISOLUZIONE DEI PROBLEMI

ATTENZIONE

- **Arrestare sempre la macchina e rimuovere la batteria prima di effettuare tutte le prove correttive raccomandate nella tabella sottostante, tranne i casi in cui venga esplicitamente richiesto il funzionamento della macchina.**
- **Quando si sono verificate tutte le possibili cause e il problema non è risolto, consultare un Centro Assistenza Autorizzato. Se si verifica un problema che non è elencato in questa tabella, consultare un Centro Assistenza Autorizzato.**

ATTENZIONE

Non tentare mai di effettuare riparazioni senza avere i mezzi e le cognizioni tecniche necessarie. Ogni intervento male eseguito, comporta automaticamente il decadimento della Garanzia ed il declino di ogni responsabilità del Costruttore.

<i>PROBLEMA</i>	<i>POSSIBILI CAUSE</i>	<i>SOLUZIONE</i>
Azionando l'interruttore, il motore non si avvia	Batteria mancante o non inserita correttamente	Assicurarsi che la batteria sia ben alloggiata
	Batteria scarica	Controllare lo stato di carica e ricaricare la batteria
Il motore si arresta durante il lavoro	Batteria mancante o non inserita correttamente	Assicurarsi che la batteria sia ben alloggiata
	Batteria scarica	Controllare lo stato di carica e ricaricare la batteria
Ridotta autonomia della batteria	Condizioni di utilizzo gravose con maggiore assorbimento di corrente	Ottimizzare l'utilizzo
Il carica batterie non effettua la ricarica della batteria (LED rosso acceso)	Contatti sporchi	Pulire i contatti
Il carica batterie non effettua la ricarica della batteria (nessun LED acceso)	Mancanza di tensione al carica batteria	Controllare che la spina sia inserita e che vi sia tensione alla presa di corrente
	Carica batteria difettoso	Sostituire con un ricambio originale
La macchina vibra in modo anomalo	Girante danneggiata o rotta	Rivolgersi ad un Centro Assistenza Autorizzato

14 DICHIARAZIONE DI CONFORMITÀ

Il sottoscritto, **EMAK spa via Fermi, 4 - 42011 Bagnolo in Piano (RE) ITALY**
dichiara sotto la propria responsabilità che la macchina:

1. Genere: **SOFFIATORE A BATTERIA**

2. Marca: / Tipo: **Oleo-Mac BVi 570**

Efco SAi 570

3. identificazione di serie:

C04 XXX 0001 - C04 XXX 9999 (OM BVi 570)

C05 XXX 0001 - C05 XXX 9999 (EF SAi 570)

è conforme alle prescrizioni della
Direttiva / Regolamento e successive
modifiche o integrazioni:

**2006/42/EC - 2014/30/EU - 2000/14/EC - 2011 /65/EC -
2014/53/UE**

è conforme alle disposizioni delle
seguenti norme armonizzate:

**EN 60335-1:2012 – EN ISO 12100 considerando quanto
previsto dalla norma armonizzata EN 50636-2-100:2015 –
EN 55014-1:2017 – EN 55014-2:2015 - EN 62233:2008 –
ETSI EN 301 489-1 V2.2.3 - 2019 –
ETSI EN 301 489-17 V3.2.4 - 2020 –
ETSI EN 300 328 V2.2.2 - 2019**

Procedure per valutazione di
conformità seguite:

Annex V

Livello di potenza sonora misurato:

97 dB (A)

Livello di potenza sonora garantita:

99 dB (A)

Fatto a:

Bagnolo in piano (RE) Italy - via Fermi, 4

Data:

10/03/2024

Documentazione Tecnica depositata
in:

Sede Amministrativa. - Direzione Tecnica

Luigi Bartoli - C.E.O.

15 CERTIFICATO DI GARANZIA

Questa macchina è stata concepita e realizzata attraverso le più moderne tecniche produttive. La Ditta costruttrice garantisce i propri prodotti per un periodo di 24 mesi dalla data di acquisto per utilizzo privato e hobbistico. La garanzia è limitata a 12 mesi in caso di uso professionale.

Condizioni generali di garanzia

1. La garanzia viene riconosciuta a partire dalla data d'acquisto. La Ditta costruttrice tramite la rete di vendita e assistenza tecnica sostituisce gratuitamente le parti difettose dovute a materiale, lavorazioni e produzione. La garanzia non toglie all'acquirente i diritti legali previsti dal codice civile contro le conseguenze dei difetti o vizi causati dalla cosa venduta.
2. Il personale tecnico interverrà il più presto possibile nei limiti di tempo concessi da esigenze organizzative.
3. **Per richiedere l'assistenza in garanzia è necessario esibire al personale autorizzato il sotto riportato certificato di garanzia timbrato dal rivenditore, compilato in tutte le sue parti e corredato di fattura d'acquisto o scontrino fiscalmente obbligatorio comprovante la data d'acquisto.**
4. La garanzia decade in caso di:
 - Assenza palese di manutenzione,
 - Utilizzo non corretto del prodotto o manomissioni,
 - Utilizzo di lubrificanti o combustibili non adatti,
 - Utilizzo di parti di ricambio o accessori non originali,
 - Interventi effettuati da personale non autorizzato.
5. La Ditta costruttrice esclude dalla garanzia i materiali di consumo e le parti soggette a un normale logorio di funzionamento.
6. La garanzia esclude gli interventi di aggiornamento e miglioramento del prodotto.
7. La garanzia non copre la messa a punto e gli interventi di manutenzione che dovessero occorrere durante il periodo di garanzia.
8. Eventuali danni causati durante il trasporto devono essere immediatamente segnalati al trasportatore pena il decadere della garanzia.
9. Per i motori di altre marche (Briggs & Stratton, Tecumseh, Kawasaki, Honda, ecc.) montati sulle nostre macchine, vale la garanzia concessa dai costruttori del motore.
10. La garanzia non copre eventuali danni, diretti o indiretti, causati a persone o cose da guasti della macchina o conseguenti alla forzata sospensione prolungata nell'uso della stessa.

MODELLO

N° DI SERIE

ACQUISTATO DAL SIG.

Non spedire! Allegare solo all'eventuale richiesta di garanzia tecnica.

DATA

CONCESSIONARIO



1 INTRODUCTION	38
1.1 HOW TO READ THIS MANUAL	38
2 KNOWING THE MACHINE.....	39
2.1 DESCRIPTION OF THE MACHINE AND FIELD OF USE.....	39
2.1.1 INTENDED USE	39
2.1.2 MISUSE.....	39
2.2 GENERAL SAFETY RULES	40
2.3 MACHINE COMPONENTS (FIG. 1)	41
2.4 IDENTIFICATION LABEL (FIG. 2)	41
2.4.1 USER INFORMATION	41
2.5 SAFETY SYMBOLS AND WARNINGS (FIG. 2)	42
2.6 TECHNICAL DATA.....	42
3 GENERAL MACHINE SAFETY WARNINGS	43
4 RULES FOR OPERATION.....	46
4.1 ADDITIONAL SAFETY REGULATIONS.....	47
4.2 INSTRUCTIONS FOR USING THE RECHARGEABLE BATTERIES.....	48
5 ASSEMBLY.....	49
5.1 ASSEMBLING BLOWER HOSE WITH SNAP HOOK (FIG. 9)	49
5.2 ASSEMBLING THE FLAT END PIECE FOR BLOWER TUBE (DUCKBILL)	49
6 PREPARING FOR OPERATION	49
6.1 CHECKING THE MACHINE	49
6.2 BATTERY CHARGING.....	50
6.2.1 CORRECT USE.....	50
6.2.2 HOW TO CHARGE (FIG. 7)	51
6.2.3 MONITORING THE CHARGE LEVEL (FIG. 4)	51
6.2.4 KEY TO BATTERY CHARGER LED INDICATORS (B, FIG. 7)	52
6.2.5 CHARGING COMPLETED	52
6.3 DISPLAY (FIG. 3)	52
7 USING THE MACHINE	53
7.1 STARTING THE MACHINE (FIG. 8)	53
7.2 MOBILE APPLICATION	53
7.2.1 CONNECT THE MACHINE TO THE APPLICATION	53
7.2.2 FIRST TIME USING THE APPLICATION	53
7.3 BOOST FUNCTION (FIG. 6).....	53
7.4 CRUISE CONTROL FUNCTION (FIG. 6).....	54
7.5 FLAT END PIECE FOR BLOWER TUBE (DUCKBILL)	54
7.6 STOPPING THE MACHINE (FIG. 8)	54
8 MODES OF OPERATION AND WORKING TECHNIQUES.....	55
8.1 OPERATING MODES	56
8.2 WORKING TECHNIQUES	56
8.3 AFTER FINISHING WORK.....	56
9 MAINTENANCE	57
9.1 ROUTINE MAINTENANCE.....	57
9.1.1 ENGINE COOLING	58
9.1.2 BATTERY MAINTENANCE AND STORAGE.....	58
9.1.3 STORAGE.....	58
9.1.4 MAINTENANCE TABLE.....	59
9.2 MAJOR SERVICING.....	59
10 TRANSPORT	60
11 STORAGE.....	60

12 ENVIRONMENTAL PROTECTION 61
 12.1 DEMOLITION AND DISPOSAL.....61
13 TROUBLESHOOTING 62
14 DECLARATION OF CONFORMITY 63
15 WARRANTY CERTIFICATE 64

1 INTRODUCTION

Thank you for selecting an Emak product.

Our network of dealers and authorized workshops will always be at your complete disposal for any need you may have.

EN

WARNING

For correct use of the machine and to avoid accidents, do not start working until you have read this manual carefully.

WARNING

This manual shall accompany the machine throughout its life.

You will find explanations concerning the operation of the various parts plus instructions for necessary checks and relative maintenance.

WARNING

Also read the battery and battery charger instruction and maintenance manual!

NOTE

The descriptions and illustrations contained in this manual are not binding. The Manufacturer reserves the right to undertake any modifications it deems necessary without revising this manual.

Images are for illustrative purposes only. The actual components may vary from those depicted. If in doubt, please contact an Authorized Service Center.

1.1 HOW TO READ THIS MANUAL

The manual is divided into chapters and paragraphs. Each paragraph is a sub-level of its respective chapter. References to chapters or paragraphs are indicated with the wording "chapter" or "paragraph" followed by the respective number. Example: "chapter 2".

In addition to the operating instructions, this manual contains paragraphs that require your special attention. Such paragraphs are marked with the symbols described below:

WARNING

Where there is a risk of an accident or personal, even fatal, injury or serious damage to property.

CAUTION

Where there is a risk of damaging the machine or its individual components.

NOTE

Provides additional information to previous safety message instructions.

The figures in these instructions for use are numbered 1, 2, 3, and so on. The components indicated in the figures are marked with letters or numbers, depending on the case. A reference to component C in Figure 2 is indicated with the wording: "See C, Fig. 2" or simply "(C, Fig. 2)". A reference to component 2 in Figure 1 is indicated with the wording: "See 2, Fig. 1" or simply "(2, Fig. 1)".

2 KNOWING THE MACHINE

2.1 DESCRIPTION OF THE MACHINE AND FIELD OF USE

This machine is a gardening tool. Specifically, it is a portable blower with a battery-powered, electric motor designed for non-professional use.

2.1.1 Intended use

A blower may be used to:

- Remove and collect leaves. Remove trash or grass clippings from roads, footpaths, parks, parking lots, sheds, sports grounds, etc.
- Remove grass clippings.
- Remove or break up tangled grass.
- Clean parking lots.
- Clean agricultural and construction equipment.
- Clean amphitheaters and amusement parks.
- Remove light or soft snow.
- Dry sidewalks and outdoor areas.
- Remove trash from corners, junction areas, between paving stones, etc.

2.1.2 Misuse



WARNING

Any other use, differing from those mentioned above, can be hazardous and cause damage to persons and/or property.

A blower should **NOT** be used to clean up:

- Large quantities of gravel or gravel dust.
- Debris from construction work.
- Gypsum powder.
- Cement and concrete dust.
- Dry garden soil.
- Do not use the blower to spread or mist fertilizer, chemicals and other toxic substances or fuel unless the unit is designed for such an application, and then use it in a suitable area.
- If the blown substance is a commercially available substance, consult the safety data sheet for the substance or contact the manufacturer of the material.

 **WARNING**

Silica is a basic component found in sand, quartz, brick, clay, granite, rock and numerous other materials, including concrete and masonry products. Repeated and/or intense inhalation of airborne crystalline silica can cause severe or fatal respiratory illness, including silicosis. In the presence of such materials, always follow the indicated respiratory precautions.

EN

 **WARNING**

Inhalation of asbestos dust is dangerous and can cause serious or fatal injury, respiratory disease or cancer. The use and disposal of asbestos-containing products are strictly regulated. Do not blow or disturb asbestos or asbestos-containing products, such as asbestos insulation coatings. If there is reason to believe that you are disturbing asbestos-containing materials, contact your employer or local health authority immediately.

Misuse of the machine shall void the warranty and manufacturer's liability, leaving the user liable for costs deriving from damage or injury to the user or to others.

2.2 GENERAL SAFETY RULES

- Work only in conditions offering sufficient visibility and light to see clearly.
- Stop the engine before setting the machine down.
- Be particularly cautious and alert when wearing hearing protection, as such equipment may limit your ability to hear sounds indicating danger (shouts, signals, warnings, etc.)
- Be extremely careful when working on slopes or uneven terrain.
- Always keep the handles dry and clean.
- **Do not use the blower while standing on a ladder, stand or table.**
- **Never try to blow away hot or burning substances or combustible liquids.**
- Do not walk backwards when using the unit.
- Only use the blower at reasonable times, avoiding early mornings or late evenings when you could disturb people. Comply with any local bylaws imposing noise restrictions during certain hours of the day.
- Check the direction and intensity of the wind. Never direct the nozzle or blown debris towards people, pets, cars or homes.
- Do not blow debris towards open doors or windows.
- Use the unit with consideration for people passing by and nearby property.
- Do not leave the machine running when unattended.
- Pay attention to what you blow or move.
- Practice blowing away grass clippings or paper cups without raising dust.
- Moisten dusty areas before using the blower.
- Never use a blower to move excessively dusty or powdery materials.

- Do not direct the air jet at people or animals. The blower can throw small objects at high speed. Stop the machine immediately if a person approaches.

2.3 MACHINE COMPONENTS (FIG. 1)

- | | |
|-----------------|----------------------------------------------|
| 1. Power unit | 5. Blower tube |
| 2. Handle | 6. Strap rings |
| 3. Display | 7. Flat end piece for blower tube (Duckbill) |
| 4. Switch lever | 8. Battery |

2.4 IDENTIFICATION LABEL (FIG. 2)

1. Power supply voltage.
2. Direct current device.
3. Type of machine: **BATTERY-POWERED BLOWER**
4. Name and address of manufacturer.
5. CE conformity marking.
6. Sound power level.
7. See chapter 2.4.1 *User information*.

2.4.1 User information



Product in compliance with Directives 2011/65/EC and 2012/19/EC on the reduction of hazardous substances in electrical and electronic equipment and the disposal of waste from such equipment.

When the symbol appears on the equipment, this means that it **must** be collected separately from other waste at the end of its working life.

When the equipment is no longer serviceable, accordingly, it should be taken by the user to a special sorted collection center for electrical and electronic waste, or if purchasing a **new product of similar type, returned to the dealer on a one-for-one basis (takeback scheme)**.

Proper sorted collection ensures that the discarded equipment can be sent subsequently for eco-friendly recycling, treatment and disposal; this helps to avoid any possible negative impact on the environment and on health, besides enabling the reclamation of materials used in manufacturing the equipment.

Unauthorized dumping of waste is irresponsible, and punishable under statutory regulations.



WARNING

Dispose of the batteries separately from the machine!



WARNING

Also read the battery and battery charger instruction and maintenance manual!

2.5 SAFETY SYMBOLS AND WARNINGS (FIG. 2)

This machine must be used with care. To this end, the machine bears pictograms intended to remind you of the main precautions for use. Their meaning is explained below. We also recommend that you carefully read the safety rules given in the relevant chapter of this manual.

Replace damaged or illegible labels.

EN 8.  **WARNING**
This machine, if not used correctly, can be hazardous to itself and to others.

9. Read the instruction manual before using this machine.

10. Wear noise reduction earmuffs while you work.

11. The operator of the blower must make certain that bystanders or animals stay at a distance of no less than 10 meters from the machine. When there are two or more machines being used in the same area, their operators must keep a safe distance of at least 10 meters one from another.

12. While working, wear the dust mask.

13. Do not expose to rain (or moisture).

14.  **WARNING**
The blower can fling objects at high speed, which may rebound and strike the operator. Flying objects could cause serious damage to the eyes. Always wear eye protection.

2.6 TECHNICAL DATA

Voltage	V DC	56
Power	W	1000
Weight	kg	2.3
RPM min. / max.	min ⁻¹	8000 / 22000
Maximum air speed	m/s	55
Air flow	m ³ /h	850

Radio module

Frequency band	ISM band 2.4 GHz
Maximum transmitted output power	1 mW
Signal range	Approx. 10 m

NOTE

The intensity of the signal depends on environmental conditions and the mobile terminal. Range can vary greatly depending on external conditions, including the receiving device. Inside closed rooms and in the presence of metal barriers (e.g. walls, shelves, suitcases), the range can be significantly reduced.

Noise emissions and vibrations

	Unit of Measurement	Reference standards	BVi 570 - Sai 570
Sound Pressure ⁽¹⁾⁽²⁾	LpA av - dB(A)	EN 50636-2-100 EN 11201	86
Uncertainty	dB (A)		2.12
Measured Sound Power Level ⁽¹⁾⁽²⁾	dB (A)	2000/14/EC EN 11201 EN ISO 3744	96.87
Uncertainty	dB (A)		2.37
Guaranteed Sound Power Level	LpA av - dB(A)	2000/14/EC EN 11201 EN ISO 3744	99
Vibration level ⁽¹⁾⁽²⁾⁽³⁾	m/s²	EN 50636-2-100 EN 12096	< 2.5
Uncertainty	m/s²	EN 12096	1.0

⁽¹⁾ Max no-load speed.

⁽²⁾ Max speed with fully charged battery.

⁽³⁾ The total value of the declared vibration has been measured using a standard test method and can be used to compare one tool with another; the total value of the declared vibration can also be used in a preliminary exposure assessment.

WARNING

During the actual use of the power tool, the sound emission and vibration values may vary from the declared values depending on the way the machine is used and in particular the part that is being worked on.

Safety measures to protect the operator based on an exposure estimate in the actual conditions of use (taking into account all parts of the operating cycle, such as the times when the machine is switched off and when it is inactive in addition to the trigger time) must be identified.

3 GENERAL MACHINE SAFETY WARNINGS

WARNING

Read all safety warnings, instructions, figures and specifications provided with this equipment. Failure to follow all instructions listed below may result in electric shock, fire and/or serious injury.

NOTE

National regulations may limit the use of the machine.

CAUTION

Damaged or illegible adhesive labels must be replaced. Request new labels from an Authorized Service Center.

 **WARNING**

Listen to warning signals or shouts when wearing hearing protection. Always remove hearing protection as soon as the motor stops.

 **WARNING**

When operated, this product generates an electromagnetic field! In some circumstances, this field may interfere with active or passive medical implants! To reduce the risk of serious or fatal injury, we advise medical implant wearers to consult their doctor and the medical implant manufacturer before using this product!

 **WARNING**

Also read the battery and battery charger instruction and maintenance manual!

Save all warnings and instructions for future reference.

The term “power tool” in the warnings refers to your mains-operated (corded) power tool or battery-operated (cordless) power tool.

Safety in the work area

- a. **Keep work area clean and well lit.** Cluttered or dark areas invite accidents.
- b. **Do not operate power tools in explosive atmospheres, such as in the presence of flammable liquids, gases or dust.** Power tools create sparks which may ignite the dust or fumes.
- c. **Keep children and bystanders away while operating a power tool.** Distractions can cause you to lose control of the machine.

Electrical safety

- a. **Avoid body contact with earthed or grounded surfaces such as pipes, radiators, ranges and refrigerators.** There is an increased risk of electric shock if your body is earthed or grounded.
- b. **Do not expose power tools to rain or moisture.** Water entering a power tool will increase the risk of electric shock.

Personal safety

- a. **Stay alert, watch what you are doing and use common sense when operating a power tool. Do not use the power tool while you are tired or under the influence of drugs, alcohol or medication.** A moment of inattention while operating power tools may result in serious personal injury.
- b. **Use personal protective equipment. Always wear eye protection.** Protective equipment such as dust mask, non-skid safety shoes, hard hat, or hearing protection used for appropriate conditions will reduce personal injuries.
- c. **Prevent unintentional starting. Ensure the switch is in the off-position before connecting to a power source and/or battery pack, picking up or carrying the tool.**

Carrying power tools with your finger on the switch or energizing power tools that have the switch on invites accidents.

- d. **Remove any adjusting key or wrench before turning the power tool on.** A wrench or a key left attached to a rotating part of the power tool may result in personal injury.
- e. **Do not overreach. Keep proper footing and balance at all times.** This enables better control of the power tool in unexpected situations.
- f. **Dress properly. Do not wear loose clothing or jewellery. Keep your hair, clothing and gloves away from moving parts.** Loose clothes, jewellery or long hair can be caught in moving parts.
- g. **If devices are provided for the connection of dust extraction and collection facilities, ensure these are connected and properly used.** Use of dust collection equipment can reduce dust-related hazards.
- h. **Do not let the familiarity gained with the frequent use of the tools allow you to become careless and ignore the safety principles of the tools.** An act of negligence can cause serious injury in a fraction of a second.
- i. If you wish to give or lend the machine to others, make sure that the user sees the instructions for use contained in this manual.

Power tool use and care

- a. **Do not force the power tool. Use the correct power tool for the job.** The correct power tool will do the job better and safer at the rate for which it was designed.
- b. **Do not use the power tool if the switch does not turn it on and off.** To switch off the machine, put the machine in lock-off and press the switch lever for 5 seconds. Any power tool that cannot be controlled with the switch is dangerous and must be repaired.
- c. **Disconnect the plug from the power source and/or the battery pack from the power tool before making any adjustments, changing accessories, or storing power tools.** Such preventive safety measures reduce the risk of starting the power tool accidentally.
- d. **Store idle power tools out of the reach of children and do not allow persons unfamiliar with the power tool or these instructions to operate the power tool.** Power tools are dangerous in the hands of untrained users.
- e. **Maintain power tools. Check for misalignment or binding of moving parts, breakage of parts and any other condition that may affect the power tool's operation. If damaged, have the power tool repaired before use.** Many accidents are caused by poorly maintained power tools.
- f. **Use the power tool, accessories, etc., in accordance with these instructions and in the manner intended for the particular type of power tool, taking into account the working conditions and the work to be performed.** Use of the power tool for operations different from those intended could result in a hazardous situation.
- g. **Keep handles and grip surfaces dry, clean, and free from oil and grease.** Slippery handles and grip surfaces do not enable safe handling and control of the machine in unforeseen situations.

Use and precautions for use for battery-powered machines

- a. **Only charge the battery using the charger specified by the manufacturer.** A charger suitable for one type of battery pack may generate a fire hazard if used for other battery packs.
- b. **Use power tools only with specifically established battery packs.** Use of any other battery pack may create a risk of injury or fire.
- c. **When the battery pack is not in use, you should keep it away from other metal objects such as paper clips, coins, keys, nails, screws or other small metal objects that can create a connection between two terminals.** Short-circuiting the battery terminals can cause burns or fire.
- d. **If it is in poor condition, the battery may leak liquid: avoid all contact. If accidental contact occurs, rinse with water immediately. If the liquid gets into the eyes, seek immediate medical help.** The liquid leaking out of the battery can cause irritation or burns.
- e. **Do not use damaged or modified batteries or machines.** Damaged or modified batteries may exhibit unpredictable behavior resulting in fire, explosion or risk of injury.
- f. **Do not expose the battery pack or machine to fire or high temperatures.** Exposure to fire or temperatures above 130 °C (265 °F) may cause explosion.
- g. **Follow all charging instructions and do not charge the battery pack or machine outside the temperature range specified in the instructions.** Charging the battery improperly or outside the specified temperature range may damage the battery and increase the risk of fire.

Service

- a. **Have your power tool serviced by a qualified repair person using only identical replacement parts.** This will ensure that the safety of the power tool is maintained.
- b. **Never service a damaged battery pack.** Battery packs should only be serviced by the manufacturer or authorized service provider.

4 RULES FOR OPERATION

How to operate the battery-powered electric blower

During operation, keep a firm and stable position, and maintain a cautious attitude.

- Avoid working on wet or slippery ground, or on rough or steep terrain that will not ensure the operator's stability during operation.
- Never run, but walk and pay attention to the unevenness of the ground and the presence of any obstacles.
- Assess the potential risks that may arise in the area to be worked on, and take all the necessary precautions to ensure your safety, particularly on slopes, uneven or slippery terrain, or loose soil.
- On slopes, work across the slope, never downwards or upwards.
- Pay close attention to cliffs, ditches or embankments.
- When using the machine near the road, pay attention to traffic.

- Pay attention when near live electrical cables.

The machine must not be used by persons who are unable to hold it firmly with one hand and/or remain steadily balanced on their legs while working.

Never allow the machine to be used by children, or persons unfamiliar with these instructions. Local laws may set a minimum age for the operator.

The machine must not be used by more than one person.

Never use the machine:

- when people, especially children, or animals are nearby;
- if the user is tired or unwell, or has taken medications, drugs, alcohol or substances harmful to their ability to react and their alertness;
- if the guards are damaged or have been damaged or have been removed.

Recommendations for beginners

Before using the machine for a job for the first time, it is a good idea to gain the necessary familiarity with it and the most suitable work techniques, by trying to firmly grip the machine and performing the movements required by the work.

4.1 ADDITIONAL SAFETY REGULATIONS

1. Carefully read the instructions.
2. Become familiar with the controls and the correct use of the machine.
3. Be careful not to touch hazardous moving parts before the machine is switched off and the hazardous moving parts have stopped completely.
4. Wear protective goggles.
5. Never allow the machine to be used by children, or persons unfamiliar with these instructions.
6. Stop using the machine when people, especially children, or animals are nearby.
7. Only work in daylight.
8. Before using the machine and after any impact, check for signs of wear or damage and make the necessary repairs.
9. Never use the machine with damaged or missing guards.
10. Never use spare parts or accessories not provided or recommended by the manufacturer.
11. Remove the battery from its housing before checking, cleaning or working on the machine and when the machine is not in use.
12. Always make sure the cooling vents are always free of debris.
13. After each use, remove the battery from its housing and check for any damage.
14. Store the machine out of reach of children.
15. Immediately stop working in case of accident or breakage.
16. Do not use the machine in case of bad weather and especially in the presence of lightning.

17. Always remove the battery when passing the machine to another person.

Handling and proper use of battery-powered tools

- a. Make sure the tool is switched off before inserting the battery. Installing a battery into a power tool that is switched on can cause accidents.
- b. To charge the batteries, only use battery chargers recommended by the manufacturer. Battery chargers are generally specific to the type of battery; if used with other types, there is a risk of fire hazard.
- c. Only use the special batteries provided for your tool. Using other batteries can cause injury or constitute a fire hazard.
- d. Keep the unused battery away from office clips, coins, keys, nails, screws or other small metal objects that could cause a short circuit in the contacts. A short circuit between the battery contacts can result in combustion or fire.
- e. Check that the battery is in good conditions and that there are no signs of damage. Do not use the machine with a damaged or worn battery.

4.2 INSTRUCTIONS FOR USING THE RECHARGEABLE BATTERIES

General precautions

- The battery must never be opened.



WARNING

Never throw used batteries into a fire. EXPLOSION HAZARD!

- Connect the battery charger only to outlets with the mains voltage shown on the nameplate.
- Use only an original battery.
- During prolonged use, the battery may heat up. Let it cool down before recharging it.
- Store the battery and battery charger out of reach of children.
- Do not use the battery charger in the presence of flammable substances or fumes.
- Only charge the batteries at a temperature between 10°C and 40°C.
- Store the batteries in areas at a temperature between 0°C and 23°C.
- Never cause a short-circuit between the contacts of the rechargeable batteries and do not connect them to metal objects.
- When transporting batteries, make sure that the contacts are not connected to each other and do not use metal containers to transport them.
- Short-circuiting the battery can cause an explosion. In any case, the short circuit damages the rechargeable battery.
- Regularly check that the battery charger cable is not damaged. If the cable is damaged, replace the battery charger.
- Fully recharge the batteries before storing them for the winter.
- The battery can only be recharged with the CRG 520 battery charger.

5 ASSEMBLY

WARNING

Ensure that all machine components are securely connected and the screws tightened.

NOTE

Scrupulously comply with local regulations for the disposal of packaging.

For safety reasons, during transportation, the lithium-ion battery (if provided) is delivered separately from the machine and partially charged.

Before using the machine, you must charge the battery following the instructions given in chapter 6.2 *BATTERY CHARGING*.

5.1 ASSEMBLING BLOWER HOSE WITH SNAP HOOK (FIG. 9)

Engage the blower hose (A), by holding the hook (B) at the guide (C), until you hear the click indicating that the hook has engaged. To remove the blower hose, press the hook (B) and remove the hose.

WARNING

When fitting the hose, the motor must be off.

Adjusting the length

The blower tube (A) can be hooked at two different lengths. Press the hook (B) and slide the tube (A) until it is hooked at the desired length.

5.2 ASSEMBLING THE FLAT END PIECE FOR BLOWER TUBE (DUCKBILL)

The “duckbill” is the duckbill-shaped nozzle or spout, designed to more precisely concentrate and direct the flow of air delivered by the blower. The special duckbill-shaped spout helps to create a direct and focused airflow, making it ideal for moving debris or leaves from specific areas, such as cracks in the pavement, or other hard-to-reach areas.

To install the “duckbill”, simply insert it directly onto the tube itself, matching the small notch on the tube with its corresponding seat on the “duckbill”. To remove the “duckbill”, simply turn it and slide it off the tube.

6 PREPARING FOR OPERATION

6.1 CHECKING THE MACHINE

WARNING

Make sure that the battery is not fitted in its housing.

Before beginning work, it is necessary to:

- check that the cooling vents are not clogged;

- check that the handle and machine guards are clean and dry, correctly assembled and firmly secured to the machine;
- check that the machine has no signs of wear or damage due to impact or other causes, and make the necessary repairs;
- check that the battery is in good conditions and that there are no signs of damage. Do not use the machine with a damaged or worn battery;
- charge the battery following the instructions given in chapter 6.2 *BATTERY CHARGING*.

6.2 BATTERY CHARGING

CAUTION

Make sure that the mains voltage of the power outlet corresponds to that indicated on the battery charger label.

To remove the battery (A) from the machine, press the button (B) and slide the battery out (A, Fig. 5).

To install the battery onto the machine, insert the battery (A) into its housing. Make sure the battery is properly inserted (Fig. 5).

6.2.1 Correct use

- Before starting the charging procedure, carefully check that the battery charger is placed on a stable, well-ventilated surface, away from water.
- Check that the mains voltage of the power outlet complies with the specifications of the charger indicated on the nameplate (never connect it to a different voltage), make sure that the power outlet is in optimum condition.
- When charging, do not cover the battery charger and keep it well ventilated. DO NOT cover the battery charger's air vents and DO NOT place it on a soft surface such as a blanket or pillow. Make sure that the battery charger's air vents are clean.
- Do not use batteries that have overheated during the charging process, as the cells may have suffered dangerous damage.
- Never charge or use batteries that have overheated; replace them immediately if possible.
- The battery comes with a protective device that prevents recharging if the ambient temperature is not between 0 °C and +45 °C.
- The battery can be recharged at any time, even partially, without the risk of damaging it.
- Never fully discharge the battery pack; fully discharging the battery pack will lead to premature aging of the battery cells.

WARNING

Use only original battery packs. The use of other batteries poses a fire risk and may result in injuries or an explosion.

6.2.2 How to charge (Fig. 7)

- Insert the power plug of the battery charger into the mains socket. The LED (B) lights up green.
- Make sure that the battery is compatible with the battery charger. Insert the battery into the charger as shown by the arrow in the illustration, making sure to feel them snap in completely. When you hear a click, this indicates that it has been inserted correctly and that the battery has been installed successfully. If the charger plug is connected to the power outlet, a green LED (B) will start flashing to indicate that charging has begun.
- The battery is fully charged when the LED (E) lights glow solid green.

WARNING

Always disconnect the battery charger from the mains power supply when you finish charging the battery.

WARNING

If the rechargeable battery does not charge, check that the power cable is properly connected. If you are still unable to charge the battery, contact an authorized service center. Timely recharging of the battery will help it to serve you well for a long time. The battery must be charged when you notice that the device is losing power.

6.2.3 Monitoring the charge level (Fig. 4)

1. When the battery pack is charging normally, LED1, LED2, LED3 and LED4 (C) flash as a progress bar. When the battery pack is fully charged, the four LEDs are steady for five seconds, and then enter hibernation mode, where all the lights are off.
2. In standby mode, the battery pack is equipped with a button to check the charge level. Simply press the button (B) to read the battery pack's charge level, as indicated by the LED indicators (C):

Battery LED display	Charging status
4 lit LEDs	Remaining capacity $\geq 75\%$.
3 lit LEDs	Remaining capacity $\geq 50\%$.
2 lit LEDs	Remaining capacity $\geq 25\%$. Stop work as soon as possible and charge the battery.
1 lit LED	Remaining capacity $\geq 10\%$. Stop work as soon as possible and charge the battery. If not, battery life will be considerably reduced.
1 flashing LED	When LED1 flashes, it means that the remaining charge in the battery is $\leq 10\%$, but the battery will not stop discharging. When the flashing increases in frequency, stop discharging and immediately start charging the battery, or it will become damaged. Charge the battery pack as soon as possible. If not, battery life will be considerably reduced.

- In hibernation mode, press the button (B) to wake it up. The battery will enter hibernation mode again after 10 minutes.

6.2.4 Key to battery charger LED indicators (B, Fig. 7)





<i>LED display</i>	<i>Charger status</i>
Green light	Standby mode
Green light flashing	Charging
Red light	Faulty charger
Red light flashing	Faulty battery protection

6.2.5 Charging completed

- Disconnect the power supply when charging is complete.
- Press the button (D, Fig. 7) to slide out the battery pack.

6.3 DISPLAY (FIG. 3)

Switch on the display by pressing the ON/OFF (A) button once.

<i>Icon</i>	<i>Description</i>
	<p>Alarm warning light. Indicates that the machine has an issue that can be resolved by the operator. Example: battery overheating, or excessive use of the machine. Stop working and let the machine rest for a few minutes. The color indicates what type of alarm it is:</p> <ul style="list-style-type: none"> Green: machine in lock-off status Blue: problem on battery side Red: problem on machine/control unit side (possible overheating)
	<p>Service indicator light. Indicates that there may a problem that cannot be resolved by the operator. Immediately stop working and contact an Authorized Service Center as soon as possible.</p>
	<p>Blue warning light. The light is on steady when connected with the mobile device. See chapter 7.2 <i>Mobile application</i>.</p>
	<p>Battery charge indicator. The indicator is on while operating the machine. The color indicates the charge status:</p> <ul style="list-style-type: none"> Green: charge greater than 50% Yellow: charge between 50% - 10% Red: charge below 10%
	<p>Airflow speed indicator. Three speed levels + Boost. When switched on, the speed is set to the third level. To change speed, press the ON/OFF (A) button. The speed is only set in increasing sequence (e.g.: 1-2-3-1-2-3, etc.).</p>

7 USING THE MACHINE

7.1 STARTING THE MACHINE (FIG. 8)

Before starting up the machine, insert the battery (A) into its housing.

To start up the machine:

1. Press the ON/OFF (D) button. When switched on, the airflow speed is set to the third level.
2. Firmly grip the machine with one hand.
3. Operate the switch lever (C).
4. The airflow speed can be adjusted by pressing the ON/OFF (D) button. The speed is only set in increasing sequence (e.g.: 1-2-3-1-2-3, etc.).



WARNING

In the case of overheating the battery will be disconnected automatically by the protection circuit for safety reasons. Remove the battery from the machine and allow it to cool. Once the battery has cooled it can be refitted and work can be resumed.

7.2 MOBILE APPLICATION

7.2.1 Connect the machine to the application

Switch on the machine. The blue light is on steady when connected with the mobile device. Search can be activated by removing and reinserting the battery. For more details, see the instructions in the dedicated application (Oleo-Mac Hub - Efco Hub). The application is free for mobile devices and provides extended functions (additional information on the machine, machine details, operation, parts and maintenance). Machines with integrated wireless technology can connect with mobile devices and enable additional functions.

7.2.2 First time using the application

1. Download the application on your mobile device.
2. Register with the application.
3. Follow the instructions to connect and register the machine.

NOTE

The Oleo-Mac Hub - Efco Hub application is available for download in all markets. Contact an Authorized Service Center for more information.

7.3 BOOST FUNCTION (FIG. 6)

This machine is fitted with the "Boost" function, which allows you to increase the amount of air delivered.

To use the Boost function, follow the instructions below:

1. Make sure the machine is turned on and operating properly.
2. Hold the handle firmly and securely, keeping a steady grip.

3. Operate the switch lever (B) and then press the ON/OFF (A) button, with your thumb or index, to activate the boost airflow. This operation can be done at any airflow speed setting. Once activated, Boost lasts for 50 seconds. While using the Boost function, the fourth speed setting warning light (C) comes on.
4. To deactivate Boost and return to normal blower mode, press the ON/OFF (A) button, or temporarily release the switch lever (B).

NOTE

- We recommend using the Boost function only when more blowing power is needed (example: leaves stuck to the ground). Do not use the Boost function continuously.
- Using the booster reduces battery life considerably. Therefore, we recommend using the Boost sparingly and appropriately to optimize the efficiency of the blower.

7.4 CRUISE CONTROL FUNCTION (FIG. 6)

This machine is fitted with a cruise control function, which enables maintaining a constant airflow output, without having to constantly use the controls. This function can only be activated with the machine stopped. Simply press and hold the button (A) and, immediately after, press the switch lever (B). When the LED lights on the display start flashing, you can release the buttons. After activating the cruise control function, the airflow output and speed will remain constant, removing the need for further manual interventions.

To quickly deactivate it, press any of the two buttons, (A) or (B), to immediately stop the automatic speed control mode. This provides greater flexibility and precise control over operation of the machine, enabling quickly meeting the specific needs of the operator.

7.5 FLAT END PIECE FOR BLOWER TUBE (DUCKBILL)

The flat end piece (7, Fig. 1), also known as “Duckbill”, was specially designed with an internal geometry optimized to increase the speed of air coming out of the blower tube. This airflow acceleration allows moving wet leaves, light debris and other dirt from the work area easily and precisely.

7.6 STOPPING THE MACHINE (FIG. 8)

Press and hold down the ON/OFF (D) button for 10 seconds: the machine will enter the lock-off status and the alarm warning light on the display will light up green. With the machine in lock-off, press and hold the switch lever (C) for 5 seconds.

WARNING

For your safety and the safety of others:

1. Do not use the machine before carefully reading the instructions. Become familiar with the controls and the correct use of the machine. Learn how to quickly stop it.
2. Residual risks – Despite complying with all safety requirements, some additional risks may still persist:
 - Ejected fragments that may damage the eyes.
3. Remember that the operator or user is responsible for accidents and unforeseen events that may occur to other people or their property.
4. Wear appropriate clothing while working. Your dealer can give you information on the most appropriate accident prevention material to ensure workplace safety.
5. Only work in daylight or with a good source of artificial light.
6. Thoroughly inspect the entire work area and remove anything that could be thrown by the machine (branches, wires, hidden cables, stones, etc.).
7. Stop the machine and remove the battery from its housing:
 - if the machine starts to vibrate abnormally: in this case, immediately look for the cause of the vibration and make the necessary checks at an Authorized Service Center;
 - each time the machine is left unattended;
 - before checking, cleaning, or working on the machine;
 - after hitting a foreign object. Check for any damages and make the necessary repairs before using the machine again;
 - when the machine is not in use.
8. To avoid the risk of fire, do not leave the machine on leaves or dry grass when the machine is overheated.

CAUTION

Always remember that incorrectly used power tools may be disruptive to others. To respect others and the environment:

- Avoid using the machine in places and at times that may be disruptive.
- Strictly comply with local regulations for the disposal of waste material.
- Strictly comply with local regulations for the disposal of damaged parts or any element with a strong environmental impact.

⚠ WARNING

Long-term exposure to vibration can cause injury and neuro-vascular disorders (also known as “Raynaud’s phenomenon” or “white hand” phenomenon) especially to those suffering from circulatory disorders. Symptoms can affect the hands, wrists and fingers and manifest with loss of feeling, numbness, itching, pain, discoloration or structural changes in the skin. These effects can be worsened by low ambient temperatures and/or an excessive grip on the handles. At the onset of symptoms, limit the time you use the machine and seek medical advice.

8.1 OPERATING MODES

The battery has a protection device that prevents its total discharge.

The machine switches off automatically if the rechargeable battery is flat. In this case, it must be promptly recharged.

8.2 WORKING TECHNIQUES

- Check the conditions of the blower before using it, particularly the air intake.
- If there is a lot of dust, lightly spray the work area with a hose or mist blower attachment when water is available.
- Pay attention to children, pets, open cars or windows, and blow away debris safely.
- After using the blower, clean it and dispose of debris in the garbage can.
- Use the complete nozzle extension so that the airflow can be used near the ground.

⚠ WARNING

Wear the required personal protective equipment (PPE) when working with the blower:

- 1. Eye protection.**
- 2. Ear defenders.**
- 3. Hearing protection.**
- 4. Protective mask in dusty environments.**

⚠ WARNING

When working in a corner, blow from the corner to the inside and from the inside to the center of the work area.

8.3 AFTER FINISHING WORK

After finishing work, stop the engine as indicated in chapter 7.6 *STOPPING THE MACHINE* (Fig. 8).

⚠ WARNING

Let the machine cool down before storing it in any environment.

To reduce the risk of fire, remove any branch residue or leaves from the machine; do not leave containers with waste material inside a room.

After each work session, it is a good idea to disassemble the blower hose, then clean the debris and dirt from the blower hose and the safety guard slots.

EN

9 MAINTENANCE

⚠ WARNING

- **Always wear protective gloves during maintenance operations.**
- **Do not carry out maintenance with the motor or battery hot. Stop the machine and let it cool down. Carry out maintenance with the machine switched off and the battery removed.**
- **Failure to maintain or improper maintenance, removal or modification of safety devices, and/or use of non-original spare parts, can cause serious or fatal injury to the operator or third parties.**

⚠ WARNING

Also read the battery and battery charger instruction and maintenance manual!

9.1 ROUTINE MAINTENANCE

⚠ WARNING

Always remove the battery before any maintenance work on the machine. Contact an Authorized Service Center to repair any damage to the machine.

⚠ WARNING

For your safety and the safety of others:

- **After each use, remove the battery from its housing and check for any damage.**
- **Proper maintenance is essential to maintain the original good working order and safety of the machine over time.**
- **Keep nuts and screws tightened, to make sure the machine is always in safe working conditions.**
- **Never use the machine with worn or damaged parts. Damaged parts must always be replaced and never repaired.**
- **Only use original spare parts. Parts that are not of the same quality could damage the machine and harm safety.**

 **WARNING**

During maintenance operations, remove the battery from its housing.

Inspect the tool before each use to check for worn or damaged components. Do not use the chain saw if you notice any broken or excessively worn parts.

EN

9.1.1 Engine cooling

To avoid overheating and damaging the motor, the cooling air intake grilles must always be kept clean and free from leaves and debris.

9.1.2 Battery maintenance and storage

 **WARNING**

Also read the battery and battery charger instruction and maintenance manual!

- Store the battery pack away from the reach of children, in a dark and dry place, at a temperature between 0-23°C, with no dust and no corrosive atmosphere. Do not store under direct sunlight.
- Store and transport the battery pack in its original packaging.
- Keep unused batteries away from paper clips, coins, keys, nails, screws and other metal objects that could cause a short circuit between the contacts. Do not short-circuit the battery pack.
- Store battery packs in an organized manner. Avoid storing them haphazardly in a container, such as a box or drawer, where they could be shorted to each other or by other metal objects. A short circuit between the battery pack contacts can result in burns or fire.
- Keep the battery pack vent free from dust and dirt. Clean the battery pack with a dry, soft cloth. In case of stubborn dirt, use a slightly damp cloth.
- Regularly inspect the battery pack. In the event of visible damage, wear signs, or other issues, stop using the battery pack and contact an Authorized Service Center.
- Do not leave the battery pack unused on the battery charger for long periods of time. Place the battery pack back in its original packaging or other dry place.
- If the battery pack is not used for a long time, do a full recharge when it is initially stored and every 15 to 30 days thereafter to prevent deterioration and damage.
- In the event of overcharging and overheating, the battery is automatically disconnected from the protection circuit for safety reasons. Disconnect the battery charger from the power outlet and remove the battery. Let the battery cool down completely. Once the battery has cooled you can resume the charging procedure.

9.1.3 Storage

At the end of each work session, thoroughly clean the machine of dust and debris, repair or replace defective parts.

The machine must be stored in a dry place, protected from bad weather and out of reach of children.

9.1.4 Maintenance table

The following is a list of the maintenance operations that must be carried out on the machine. Most entries are described in section 9.1 *ROUTINE MAINTENANCE*. The user must perform only the maintenance and servicing described in this Operator's Manual. Any maintenance operations not specifically dealt with in this manual must be carried out by an Authorized Service Center.

<i>Maintenance</i>	<i>Daily maintenance</i>	<i>Monthly maintenance</i>
Clean the outside of the machine with a clean, dry cloth. Never use water.	X	
Keep the handles dry, clean, and free from oil and grease.	X	
Make sure the switch lever works correctly and is not damaged.	X	
Check that there are no broken or damaged parts on the outer parts of the machine.	X	
Check that nuts and screws are tightened.	X	
Check that the battery is intact.	X	
Check the battery charge status.	X	
Check that the battery charger is intact and operational.	X	
Check the connections between the battery and the machine, and check the connection between the battery and battery charger as well.		X

9.2 MAJOR SERVICING

It is advisable to carry out a general inspection at the end of the season for heavy use, and every two years for normal use, to be carried out by a specialized technician from the service network.

Find the Authorized Service Center closest to you on: <https://www.myemak.com/int/filiali-e-distributori/distributori>.



WARNING

- **Any maintenance operations not specifically dealt with in this manual must be carried out by an Authorized Service Center. To ensure that your machine continues to function correctly, use only ORIGINAL SPARE PARTS.**
- **Any unauthorized changes and/or the use of non-original spare parts may cause serious and even fatal injury to the operator or third parties and will immediately void the warranty.**

10 TRANSPORT

WARNING

When transporting the machine on a vehicle, ensure that it is firmly and securely fastened using straps or belts. The machine must be transported in the horizontal position, also ensuring compliance with applicable transport regulations for such machines.

EN

Safely handling the battery-powered electric blower

Every time it is necessary to move or transport the machine, it is necessary to:

- switch off the machine, wait for it to stop and remove the battery from its housing;
- hold the machine only by the handle.

When transporting the machine with a vehicle, it must be positioned in such a way so as not to constitute a hazard for anyone and be firmly secured.

11 STORAGE

WARNING

Also read the battery and battery charger instruction and maintenance manual!

If the machine is to be stored for long periods:

- Remove the battery (read also the battery manual, which contains information for correct battery storage).
- Follow all the maintenance operations described in this manual.
- Clean machine perfectly and grease metal parts.
- Run the machine empty to completely empty also the delivery pipe and the oil pump.
- Store the machine in a dry place, preferably not in direct contact with the ground and away from heat sources.
- Store the machine out of the reach of children.
- The procedures for returning the machine to service following winter storage are the same as for starting up during everyday use (see chapter 7.1 *STARTING THE MACHINE (Fig. 8)*).

12 ENVIRONMENTAL PROTECTION

Environmental protection should be a priority of considerable importance when using the machine, for the benefit of both social cohesion and the environment in which we live.

- Try not to cause any disturbance to the surrounding area.
- Scrupulously comply with local regulations and provisions for the disposal of packaging, oils, petrol, gasoline, batteries, filters, deteriorated parts or any elements which have a strong impact on the environment. This waste must not be disposed of as normal waste, it must be separated and taken to specified waste disposal centers where the material will be recycled.

EN

12.1 DEMOLITION AND DISPOSAL

When the machine reaches the end of its service life, do not dispose of it into the environment; instead take it to a waste disposal center.

Most materials used in the manufacture of the machine are recyclable; all metals (steel, aluminum, brass) can be delivered to a normal recycling station. For information, contact your local waste recycling service. Waste disposal must be carried out with respect for the environment, avoiding soil, air and water pollution.

In all cases, applicable local legislation must be complied with.

When the machine is scrapped the CE mark label must also be destroyed together with this manual.

13 TROUBLESHOOTING

WARNING

- **Always stop the machine and disconnect the battery before performing all the corrective tests recommended in the table below, except in cases where machine operation is explicitly requested.**
- **When all possible causes have been checked and the problem is not resolved, consult an Authorized Service Center. If a problem occurs that is not listed in this table, consult an Authorized Service Center.**

WARNING

Do not attempt to carry out repairs without the necessary means and technical expertise. Poorly executed repairs will automatically invalidate the warranty and relieve the manufacturer of all liability.

<i>PROBLEM</i>	<i>POSSIBLE CAUSES</i>	<i>SOLUTION</i>
When operating the switch, the motor does not start	Battery is missing or fitted incorrectly	Make sure the battery is properly inserted
	Battery is flat	Check the charge status and recharge the battery
The motor stops while working	Battery is missing or fitted incorrectly	Make sure the battery is properly inserted
	Battery is flat	Check the charge status and recharge the battery
Reduced duration of the battery	Conditions of heavy use with greater current absorption	Optimize usage
The battery charger does not recharge the battery (red LED light on)	Dirty contacts	Clean the contacts
The battery charger does not recharge the battery (no LED light on)	No voltage to the battery charger	Check that the plug is inserted and that there is voltage to the power outlet
	Defective battery charger	Replace with original spare part
The machine vibrates abnormally	Broken or damaged impeller	Refer to an Authorized Service Center

14 DECLARATION OF CONFORMITY

The undersigned, **EMAK spa via Fermi, 4 - 42011 Bagnolo in Piano (RE) ITALY**
declares under its own responsibility that the machine:

1. Category: **BATTERY-POWERED BLOWER**

2. Brand: /Type: **Oleo-Mac BVi 570**

Efco SAi 570

3. serial number identification:

C04 XXX 0001 - C04 XXX 9999 (OM BVi 570)

C05 XXX 0001 - C05 XXX 9999 (EF SAi 570)

complies with the provisions of the
Directive / Regulation and subsequent
amendments or additions:

**2006/42/EC - 2014/30/EU - 2000/14/EC - 2011/65/EC -
2014/53/EU**

conforms to the provisions of the
following harmonized standards:

**EN 60335-1:2012 – EN ISO 12100 considering the
provisions of harmonized standard EN 50636-2-100:2015 –
EN 55014-1:2017 – EN 55014-2:2015 - EN 62233:2008 –
ETSI EN 301 489-1 V2.2.3 - 2019 –
ETSI EN 301 489-17 V3.2.4 - 2020 –
ETSI EN 300 328 V2.2.2 - 2019**

Procedures for evaluation of
conformity followed:

Annex V

Measured Sound Power Level:

97 dB (A)

Guaranteed Sound Power Level:

99 dB (A)

Made in:

Bagnolo in Piano (RE) Italy - via Fermi, 4

Date:

10/03/2024

Technical documentation filed in:

Administrative Headquarters. - Technical Department

Luigi Bartoli - C.E.O.

15 WARRANTY CERTIFICATE

This machine has been designed and manufactured using the most modern techniques. The company guarantees its products for 24 months from the date of purchase, for home and leisure use. Warranty is limited to 12 months in the case of professional use.

Limited warranty

EN

1. The warranty period starts on the date of purchase. The manufacturer, acting through the sales and technical assistance network, will replace free of charge any parts proven defective in material, machining or manufacturing. The warranty does not affect the purchaser's rights as established under legislation governing the consequences of defects in the machine.
2. Technical personnel will undertake the necessary repairs in the minimum time possible, compatible with organizational needs.
3. **To make any claim under the warranty, this certificate of warranty, fully completed, bearing the dealer's stamp and accompanied by the invoice or receipt showing the date of purchase, must be displayed to the personnel authorized to approve work.**
4. The warranty becomes null and void if:
 - The product has evidently not been serviced correctly,
 - The machine has been used for improper purposes or has been modified in any way,
 - Unsuitable lubricants and fuels have been used,
 - Non-original spare parts or accessories have been fitted,
 - Work has been done on the product by unauthorized persons.
5. The manufacturer's warranty does not cover consumables or parts subject to normal wear in operation.
6. The warranty does not cover work to update or improve the machine.
7. The warranty does not cover any preparation or maintenance work required during the warranty period.
8. Damage incurred during transport must be immediately brought to the attention of the carrier: failure to do so shall render the warranty null and void.
9. Motors of other manufacturers (Briggs & Stratton, Tecumseh, Kawasaki, Honda, etc.) fitted to our machines are covered by the warranties of the motor manufacturer.
10. The warranty does not cover injury or damage caused directly or indirectly to persons or things by defects in the machine or by periods of extended disuse of the machine resulting from the said defects.

MODEL

SERIAL No _____

BOUGHT BY MR/MS

DATE

DEALER

Do not send! Only attach to requests for technical warranties.

1 INTRODUCTION	67
1.1 MODALITÉS DE LECTURE DU MANUEL	67
2 PRÉSENTATION DE LA MACHINE.....	68
2.1 DESCRIPTION DE LA MACHINE ET DOMAINE D'UTILISATION.....	68
2.1.1 USAGE PRÉVU	68
2.1.2 USAGE IMPROPRE ET/OU INHABITUEL	68
2.2 CONSIGNES DE SÉCURITÉ GÉNÉRALES	69
2.3 COMPOSANTS DE LA MACHINE (FIG. 1)	70
2.4 ÉTIQUETTE D'IDENTIFICATION (FIG. 2).....	70
2.4.1 INFORMATION AUX UTILISATEURS.....	70
2.5 EXPLICATION DES SYMBOLES ET AVERTISSEMENTS DE SÉCURITÉ (FIG. 2).....	71
2.6 DONNÉES TECHNIQUES	71
3 CONSIGNES DE SÉCURITÉ GÉNÉRALES CONCERNANT LA MACHINE	73
4 RÈGLES D'UTILISATION	76
4.1 PRESCRIPTIONS DE SÉCURITÉ SUPPLÉMENTAIRES	77
4.2 CONSIGNES D'UTILISATION DES ACCUMULATEURS	78
5 ASSEMBLAGE	78
5.1 MONTAGE DU TUBE AVEC CROCHET À ENCLIQUETER (FIG. 9)	79
5.2 MONTAGE DE L'EMBOUT PLAT POUR TUBE DE SOUFFLAGE (DUCKBILL).....	79
6 PRÉPARATION AVANT L'UTILISATION	79
6.1 CONTRÔLE DE LA MACHINE	79
6.2 RECHARGE DE LA BATTERIE.....	80
6.2.1 UTILISATION CORRECTE.....	80
6.2.2 MODALITÉ DE RECHARGE (FIG. 7)	80
6.2.3 CONTRÔLE DU NIVEAU DE CHARGE (FIG. 4)	81
6.2.4 LÉGENDE DES LEDS DU CHARGEUR DE BATTERIE (B, FIG. 7)	82
6.2.5 FIN DE LA CHARGE	82
6.3 ÉCRAN (FIG. 3)	82
7 UTILISATION DE LA MACHINE	83
7.1 DÉMARRAGE DE LA MACHINE (FIG. 8).....	83
7.2 APPLICATION MOBILE	83
7.2.1 CONNECTER LA MACHINE À L'APPLICATION	83
7.2.2 PREMIÈRE UTILISATION DE L'APPLICATION	83
7.3 FONCTION BOOST (FIG. 6).....	83
7.4 FONCTION CRUISE CONTROL (FIG. 6).....	84
7.5 EMBOUT PLAT POUR TUBE DE SOUFFLAGE (DUCKBILL).....	84
7.6 ARRÊT DE LA MACHINE (FIG. 8)	84
8 MODES OPÉRATOIRES ET TECHNIQUES DE TRAVAIL	85
8.1 MODES OPÉRATOIRES	86
8.2 TECHNIQUES DE TRAVAIL	86
8.3 FIN DU TRAVAIL	87
9 ENTRETIEN	87
9.1 ENTRETIEN COURANT	88
9.1.1 REFROIDISSEMENT DU MOTEUR.....	88
9.1.2 MAINTENANCE ET CONSERVATION DE LA BATTERIE	88
9.1.3 CONSERVATION	89
9.1.4 TABLEAU D'ENTRETIEN.....	89
9.2 ENTRETIEN EXTRAORDINAIRE	90
10 TRANSPORT	90
11 ENTREPOSAGE	91

12 PROTECTION DE L'ENVIRONNEMENT	91
12.1 DÉMOLITION ET ÉLIMINATION.....	91
13 DÉPANNAGE	92
14 DÉCLARATION DE CONFORMITÉ	93
15 CERTIFICAT DE GARANTIE	94

1 INTRODUCTION

Merci d'avoir choisi un produit Emak.

Notre réseau de distributeurs et d'assistance est à votre disposition pour toute nécessité.

ATTENTION

Pour un emploi correct de la machine et pour éviter tout accident, ne commencez pas le travail sans avoir préalablement lu ce manuel avec attention.

FR

ATTENTION

Ce manuel doit accompagner la machine tout au long de sa durée de vie.

Vous y trouverez les descriptions du fonctionnement des différents composants, ainsi que les instructions relatives aux contrôles et aux procédures d'entretien requis.

ATTENTION

Lire attentivement le manuel d'utilisation et d'entretien de la batterie et du chargeur de batterie !

REMARQUE

Les descriptions et les illustrations figurant dans le présent manuel ne sont pas rigoureusement contractuelles. Le constructeur se réserve le droit d'apporter des modifications éventuelles sans être tenu de mettre à jour à chaque fois ce manuel.

Les figures ne sont données qu'à titre indicatif. Les composants réels peuvent être différents de ceux illustrés. En cas de doute, contactez le centre d'assistance agréé.

1.1 MODALITÉS DE LECTURE DU MANUEL

Le manuel est subdivisé en chapitres et en paragraphes. Chaque paragraphe correspond à un sous-niveau du chapitre auquel il se rapporte. Les références à des chapitres ou des paragraphes sont signalées par la mention « chapitre » ou « paragraphe » suivie du numéro correspondant. Exemple : « chapitre 2 ».

Outre les instructions relatives au fonctionnement, le présent manuel contient des paragraphes requérant une attention particulière de votre part. Ces paragraphes sont signalés par les symboles décrits ci-dessous :

ATTENTION

Lorsqu'il existe des risques d'accidents, de blessures corporelles voire mortelles, ou de graves dommages au matériel.

AVERTISSEMENT

Lorsqu'il existe un risque de dommages relatifs à la machine ou à ses composants.

REMARQUE

Donne une information complémentaire aux consignes de sécurité précédentes.

Les figures reportées dans ces instructions d'utilisation sont numérotées 1, 2, 3, etc. Les composants illustrés sur les figures sont indiqués par des lettres ou des chiffres, selon le cas. Une référence au composant C sur la figure 2 est indiquée de la manière suivante : « Voir C, Fig. 2 » ou simplement « (C, Fig. 2) ». Une référence au composant 2 sur la figure 1 est indiquée de la manière suivante : « Voir 2, Fig. 1 » ou simplement « (2, Fig. 1) ».

FR

2 PRÉSENTATION DE LA MACHINE

2.1 DESCRIPTION DE LA MACHINE ET DOMAINE D'UTILISATION

Cette machine est un outil de jardinage et plus précisément un souffleur portatif avec moteur électrique alimenté par une batterie ; ce souffleur est destiné à un usage domestique.

2.1.1 Usage prévu

Un souffleur peut être utilisé pour :

- éliminer et collecter les feuilles mortes ; éliminer les ordures et l'herbe fauchée sur les routes, les sentiers, les parcs, parkings, hangars, champs de sport, etc..
- éliminer les touffes d'herbes ;
- éliminer et disperser les tas d'herbe ;
- nettoyer les parkings ;
- nettoyer les outillages agricoles et des chantiers de construction ;
- nettoyer les amphithéâtres et parcs de loisirs ;
- évacuer la neige légère ou fraîche ;
- faire sécher des trottoirs ou des zones publiques ;
- éliminer les ordures dans les recoins, les zones de raccord, entre les pierres du sol, etc..

2.1.2 Usage impropre et/ou inhabituel



ATTENTION

Tout autre usage que ceux indiqués plus haut, peut s'avérer dangereux et provoquer des dommages aux personnes et/ou aux choses (biens).

NE PAS utiliser un souffleur pour nettoyer :

- de grandes quantités de gravier ou de poussières ;
- des débris de construction ;
- de la poussière de plâtre ;
- de la poussière de ciment et de béton ;
- de l'engrais sec de jardin.

- Ne pas utiliser le souffleur pour épandre ou atomiser des fertilisants, des produits chimiques, d'autres substances toxiques ou du carburant, à moins que l'appareil ne soit conçu pour ce genre d'application et, dans ce cas, l'utiliser à cet effet uniquement dans une zone adéquate.
- Si la substance soufflée est une substance présente dans le commerce, consulter la fiche des données de ladite substance ou s'adresser au producteur.

ATTENTION

La silice est un composant de base présent dans le sable, le quartz, la brique, l'argile, le granit, la pierre et bien d'autres matériaux, y compris les produits en béton. L'inhalation constante et/ou intensive de silice cristalline présente dans l'air peut entraîner des maladies respiratoires graves voire mortelles, y compris la silicose. En présence de tels matériaux, toujours prendre les précautions prévues pour protéger les voies respiratoires.

ATTENTION

L'inhalation de poussière d'amiante est dangereuse et peut entraîner des lésions graves voire mortelles, des maladies respiratoires ou le cancer. L'utilisation et l'élimination des produits contenant de l'amiante sont strictement réglementés. Ne pas souffler sur de l'amiante ou tout autre matériau qui en contient, tels que les revêtements isolants. En cas de doute sur la présence d'amiante, contacter immédiatement le responsable des travaux ou l'organisme sanitaire local.

L'usage impropre et/ou inhabituel de la machine comporte l'annulation de plein droit de la garantie et dégage le constructeur de toute responsabilité, en faisant assumer à l'utilisateur les frais dérivant des dommages ou lésions propres ou à des tiers.

2.2 CONSIGNES DE SÉCURITÉ GÉNÉRALES

- Travailler uniquement lorsque la visibilité et l'éclairage sont suffisants.
- Arrêter le moteur avant de poser la machine.
- Soyez particulièrement attentif et vigilant lorsque vous portez des casques de protection car de tels équipements peuvent limiter la capacité d'entendre les signaux sonores d'avertissement (alarmes, signaux d'avertissement, etc.).
- Soyez particulièrement prudent lorsque vous travaillez sur les terrains en pente ou accidentés.
- S'assurer que les poignées sont toujours propres et sèches.
- **Ne pas utiliser le souffleur sur une échelle, un support ou une table.**
- **Ne pas chercher à souffler sur des substances chaudes ou en train de brûler ou des liquides combustibles.**
- Ne pas marcher vers l'arrière quand on utilise l'appareil.
- Utiliser le souffleur à des horaires raisonnables, jamais tôt le matin ou tard le soir pour ne gêner personne. Observer les horaires de respect du silence prévus par les ordonnances locales.
- Contrôler la direction et l'intensité du vent. Ne pas orienter le gicleur ou les détritrus vers des personnes, des animaux domestiques, des véhicules ou des habitations.
- Ne pas souffler les détritrus vers les fenêtres ou les portes ouvertes.

- Utiliser l'appareil avec prudence envers les passants et les propriétés du voisinage.
- Ne pas laisser le souffleur allumé sans surveillance.
- Faire particulièrement attention aux éléments déplacés par l'air.
- S'entraîner à souffler sur l'herbe coupée ou des gobelets en carton sans soulever de poussière.
- Avant d'utiliser un souffleur, humidifier les zones poussiéreuses.
- Ne pas utiliser le souffleur sur du matériel excessivement poussiéreux.
- Ne pas diriger le jet d'air sur des personnes ou des animaux. Le souffleur peut lancer de petits objets à grande vitesse. Arrêter immédiatement l'appareil à l'approche d'une personne.

2.3 COMPOSANTS DE LA MACHINE (FIG. 1)

- | | |
|--------------------------|--------------------------------------------------|
| 1. Unité motrice | 6. Points de fixation sangle |
| 2. Poignée | 7. Embout plat pour tube de soufflage (Duckbill) |
| 3. Écran | 8. Batterie |
| 4. Gâchette interrupteur | |
| 5. Tube du souffleur | |

2.4 ÉTIQUETTE D'IDENTIFICATION (FIG. 2)

1. Tension d'alimentation.
2. Dispositif à courant continu.
3. Type de machine : **SOUFFLEUR À BATTERIE**
4. Nom et adresse du constructeur.
5. Marquage CE.
6. Niveau de puissance acoustique.
7. Voir chapitre 2.4.1 *Information aux utilisateurs*.

2.4.1 Information aux utilisateurs



Article conforme aux Directives 2011/65/CE et 2012/19/CE relatives à la limitation de l'utilisation de certaines substances dangereuses dans les équipements électriques et électroniques et à l'élimination des déchets.

Ce symbole apposé sur l'appareil indique que l'article en question **devra** faire l'objet d'une élimination séparée des autres déchets à la fin de sa vie utile.

Par conséquent, l'utilisateur devra apporter l'appareil à un centre de collecte sélective des DEEE ou le retourner au revendeur au moment de l'achat d'un **nouvel appareil de type équivalent, selon un rapport de un à un**.

Le tri sélectif correct en vue du recyclage, du traitement et de l'élimination de l'appareil de manière compatible avec l'environnement contribue à éviter tout effet négatif sur l'environnement et sur la santé et favorise le recyclage des matériaux qui composent l'appareil.

L'élimination abusive de l'appareil de la part de l'utilisateur comporte l'application des sanctions prévues par la loi de chaque pays.

 **ATTENTION**

Mettre la batterie au rebut en la séparant de la machine !

 **ATTENTION**

Lire attentivement le manuel d'utilisation et d'entretien de la batterie et du chargeur de batterie !

FR

2.5 EXPLICATION DES SYMBOLES ET AVERTISSEMENTS DE SÉCURITÉ (FIG. 2)

Utiliser la machine avec prudence. Pour cela, des pictogrammes sont apposés sur la machine pour vous rappeler les précautions d'emploi principales de celle-ci. La signification de ces pictogrammes est donnée ci-après. Veuillez en outre lire attentivement les règles de sécurité que vous trouverez dans le chapitre correspondant du présent manuel.

Remplacer les étiquettes abîmées ou illisibles.

8.  **ATTENTION**

Cette machine peut être dangereuse pour soi-même et pour les autres si elle n'est pas correctement utilisée.

9. Lire le présent manuel avant d'utiliser la machine.

10. Porter un casque anti-bruit pendant le travail.

11. L'utilisateur du souffleur doit être sûr que des personnes ou des animaux ne sont pas dans le voisinage à moins de 10 mètres. Chaque fois que plusieurs opérateurs travaillent dans le même endroit, ils doivent maintenir une distance de sécurité non inférieure à 10 mètres l'un de l'autre.

12. Porter un masque anti-poussière pendant le travail.

13. Ne pas exposer à la pluie (ou à l'humidité).

14.  **ATTENTION**

Le souffleur peut lancer des objets à haute vitesse susceptibles de rebondir et de heurter l'opérateur. Ceci peut provoquer de sérieux dommages aux yeux. Toujours porter des protections pour les yeux.

2.6 DONNÉES TECHNIQUES

Tension	V cc	56
Puissance	W	1000
Poids	kg	2,3
Régime mini / maxi	min ⁻¹	8000 / 22000
Vitesse maximale de l'air	m/s	55
Capacité volumétrique	m ³ /h	850

Module radio

Bande de fréquences	Bande ISM 2,4 GHz
Puissance d'envoi maximale transmise	1 mW
Portée du signal	10 m env.

REMARQUE

L'intensité du signal dépend des conditions ambiantes et du terminal mobile. La portée peut varier énormément en fonction des conditions extérieures, notamment du récepteur. Dans des locaux fermés et en présence de barrières métalliques (par exemple, murs, étagères, valises), la portée peut s'avérer fortement réduite.

Émissions sonores et vibrations

	Unité de mesure	Normes de référence	BVi 570 - SAi 570
Pression sonore ⁽¹⁾⁽²⁾	LpA av - dB(A)	EN 50636-2-100 EN 11201	86
Incertitude	dB (A)		2,12
Niveau de puissance sonore calculé ⁽¹⁾⁽²⁾	dB (A)	2000/14/EC EN 11201 EN ISO 3744	96,87
Incertitude	dB (A)		2,37
Niveau de puissance sonore garantie	LpA av - dB(A)	2000/14/EC EN 11201 EN ISO 3744	99
Niveau de vibrations ⁽¹⁾⁽²⁾⁽³⁾	m/s ²	EN 50636-2-100 EN 12096	< 2,5
Incertitude	m/s ²	EN 12096	1,0

(1) Vitesse maxi à vide.

(2) Vitesse maxi batterie pleine charge.

(3) La valeur de vibration totale déclarée a été mesurée selon une méthode d'essai standard et peut être utilisée pour la comparaison entre deux outils ; la valeur de vibration totale déclarée peut également être prise en compte pour une évaluation préliminaire de l'exposition.



ATTENTION

Les valeurs d'émission acoustique et de vibration lors de l'utilisation réelle de la machine électrique peuvent différer des valeurs déclarées en raison de la manière dont la machine est utilisée et en particulier de la partie sur laquelle on travaille.

Des mesures de sécurité pour protéger l'opérateur en fonction d'une évaluation de l'exposition dans les conditions d'utilisation effectives (en tenant compte de toutes les parties du cycle opératoire comme la durée pendant laquelle la machine est éteinte et la durée pendant laquelle la machine est inactive au-delà du temps d'amorçage) doivent être identifiées.

3 CONSIGNES DE SÉCURITÉ GÉNÉRALES CONCERNANT LA MACHINE

ATTENTION

Lire toutes les recommandations de sécurité, les consignes, les illustrations et les spécifications fournies avec cet appareil. Le non-respect de toutes les consignes illustrées ci-après peut provoquer des électrocutions, des incendies et/ou des blessures graves.

REMARQUE

Certaines normes nationales peuvent limiter l'utilisation de la machine.

AVERTISSEMENT

Les étiquettes autocollantes abîmées ou illisibles doivent être remplacées. Demander des étiquettes neuves à un centre d'assistance agréé.

ATTENTION

Écouter les signaux d'avertissement ou les cris quand on porte des protections auditives. Toujours enlever la protection auditive dès l'arrêt du moteur.

ATTENTION

Cette machine produit un champ électromagnétique pendant le fonctionnement ! Dans certaines circonstances, ce champ électromagnétique peut interférer avec des dispositifs médicaux actifs ou passifs ! Pour réduire le risque de blessures graves ou mortelles, nous conseillons aux personnes portant des dispositifs médicaux de consulter leur médecin et le fabricant du dispositif médical avant d'utiliser cette machine !

ATTENTION

Lire attentivement le manuel d'utilisation et d'entretien de la batterie et du chargeur de batterie !

Conserver toutes les recommandations et les instructions pour toute référence ultérieure.

Le terme « machine électrique » utilisé dans les recommandations indique des machines électriques actionnées après avoir été branchées sur secteur (avec un câble) ou actionnées par le biais d'une batterie (sans câble).

Sécurité de la zone de travail

- La zone de travail doit toujours être propre et bien éclairée.** Les zones de travail encombrées et/ou mal éclairées peuvent entraîner des accidents.
- Ne pas faire fonctionner les machines électriques dans des atmosphères explosibles, par exemple en présence de liquides inflammables, gaz ou poudres.** Les machines électriques provoquent des étincelles qui peuvent enflammer les poudres ou créer des fumées.
- Éloigner les enfants et les personnes présentes durant l'utilisation d'une machine électrique.** Toute distraction peut entraîner la perte de contrôle de la machine.

Sécurité électrique

- a. **Éviter tout contact avec des surfaces mises à la terre ou à la masse tels que les tuyaux, les radiateurs, les cuisinières et les réfrigérateurs.** Lorsqu'un corps est en contact avec la terre ou la masse, le risque de choc électrique augmente.
- b. **Ne pas exposer les machines électriques à la pluie et ne pas les utiliser dans des endroits humides.** Les risques d'électrocution augmentent si de l'eau pénètre dans une machine électrique.

FR

Sécurité personnelle

- a. **Rester vigilant, toujours contrôler le travail en cours et faire preuve de bon sens en cas d'utilisation d'une machine électrique. Ne pas actionner la machine électrique en cas de fatigue ou sous l'effet de drogue, d'alcool ou de médicaments.** Il suffit d'un instant d'inattention pour se provoquer des blessures graves.
- b. **Porter les équipements de protection individuelle (EPI). Toujours porter des protections pour les yeux.** Les dispositifs de protection tels que masques anti-poussière, chaussures antidérapantes, casque ou protections pour les oreilles réduisent la possibilité de lésions.
- c. **Éviter de mettre en marche la machine accidentellement. S'assurer que l'interrupteur est en position « OFF » avant de brancher la machine sur secteur et/ou aux batteries, avant de la soulever et de la transporter.** Ne pas transporter les machines électriques en gardant le doigt sur l'interrupteur ou en la laissant branchée sur secteur avec l'interrupteur sur « ON » pour éviter tout accident.
- d. **Ôter toute sorte de clé de réglage avant de mettre la machine en marche.** Toute clé accrochée à une pièce tournante de la machine électrique peut entraîner des lésions.
- e. **Ne pas se pencher. Garder une position stable.** Ceci permet de mieux contrôler la machine électrique en cas d'imprévu.
- f. **Porter des vêtements de travail. Ne pas porter de vêtements larges ni de bijoux. Attacher les cheveux et s'assurer que les vêtements ou les gants ne seront pas happés par les parties en mouvement.** Les vêtements amples, les bijoux et les cheveux longs peuvent s'accrocher dans les parties en mouvement.
- g. **Si l'outil est relié à une installation d'extraction et de récupération de la poussière à travers un dispositif, s'assurer que ce dernier est raccordé et utilisé correctement.** Ce genre de dispositif peut réduire les risques liés à la poussière.
- h. **Le fait de s'être familiarisé avec l'utilisation fréquente d'outil ne doit pas donner prétexte à justifier toute attitude désinvolte et à ignorer les principes de sécurité des outils.** Une action négligente peut causer des lésions graves en une fraction de seconde.
- i. Dans le cas de cession ou de prêt à d'autres personnes, s'assurer que celles-ci ont bien lu et compris les instructions d'utilisation contenues dans le présent manuel.

Utilisation et entretien des machines électriques

- a. **Ne pas faire marcher la machine électrique au-delà de ses capacités. Utiliser la machine électrique adaptée au travail à effectuer.** La machine électrique appropriée

permet d'obtenir de meilleurs résultats en toute sécurité en respectant les conditions prévues.

- b. **Ne pas utiliser la machine électrique si l'interrupteur marche/arrêt s'avère défectueux.** La machine s'éteint en condition lock-off et en appuyant 5 secondes sur la gâchette interrupteur. Si la machine électrique ne peut pas être contrôlée à travers l'interrupteur, elle devient dangereuse et nécessite une réparation.
- c. **Avant de procéder à un réglage, remplacer un accessoire ou ranger les machines électriques, les débrancher du secteur ou des batteries.** Ces mesures de sécurité évitent que la machine électrique ne se mette en marche accidentellement.
- d. **Ranger les machines électriques non utilisées hors de la portée des enfants et ne pas permettre à des personnes n'ayant pas reçu les instructions adéquates de les utiliser.** Les machines électriques sont dangereuses dans des mains inexpertes.
- e. **Procéder à l'entretien nécessaire. S'assurer que les parties en mouvement sont montées correctement et qu'elles ne résultent pas bloquées. S'assurer également qu'elles ne sont pas cassées pour ne pas compromettre le fonctionnement des machines électriques. Si elle résulte endommagée, faire réparer la machine électrique avant de l'utiliser.** De nombreux accidents sont dus à l'entretien incorrect des machines électriques.
- f. **Utiliser la machine électrique, les accessoires, etc. conformément aux consignes et selon les modalités prévues pour ce type de machine électrique, en tenant compte des conditions de travail et de l'opération à effectuer.** Ne pas utiliser la machine électrique pour des opérations différentes de celles pour lesquelles elle a été conçue afin d'éviter toute situation dangereuse.
- g. **Maintenir les poignées et les surfaces de préhension sèches, propres et sans traces d'huile et de graisse.** Les poignées glissantes et les surfaces de préhension ne permettent pas une gestion et un contrôle sûrs du taille-haies en cas de situations imprévues.

Utilisation et précautions d'emploi des machines sur batterie

- a. **Recharger uniquement le chargeur indiqué par le fabricant.** Un chargeur prévu pour un type de batteries peut provoquer un incendie s'il est utilisé avec un autre type de batteries.
- b. **Utiliser les machines électriques exclusivement avec les batteries recommandées.** Tout autre type de batteries risque de provoquer des blessures et un incendie.
- c. **Lorsque les batteries ne sont pas utilisées, les ranger à l'écart de tout objet métallique, tel que trombones, pièces de monnaie, clefs, clous, vis et tout autre petit objet métallique qui risquerait de créer un contact entre deux bornes.** Le court-circuit entre les bornes de la batterie peut provoquer des brûlures ou un incendie.
- d. **Si la batterie est défectueuse, le liquide qu'elle contient peut s'en échapper : éviter tout contact. En cas de contact accidentel, rincer immédiatement sous l'eau. Si le liquide entre en contact avec les yeux, consulter immédiatement un médecin.** Le liquide qui s'échappe de la batterie peut provoquer des irritations ou des brûlures.
- e. **Ne pas utiliser de batteries ou de machines endommagées ou modifiées.** Des batteries endommagées ou modifiées peuvent présenter un comportement imprévisible entraînant un incendie, une explosion ou un risque de blessure..
- f. **Ne pas exposer les batteries ou la machine au feu ou à des températures élevées.** L'exposition au feu ou à des températures dépassant 130 °C (265 °F) peut entraîner une explosion.

- g. **Suivre toutes les consignes de recharge et ne pas charger les batteries ou la machine en dehors de la plage de température indiquée dans les instructions.** Une charge incorrecte de la batterie ou en dehors de la plage de température recommandée peut endommager la batterie et augmenter le risque d'incendie.

Assistance

- a. **Confier la réparation de la machine électrique exclusivement à des techniciens qualifiés et exiger des pièces de rechange originales.** Ceci garantira la sécurité constante de la machine électrique.
- b. **Ne jamais procéder à l'entretien de batteries endommagées.** L'entretien des batteries doit être confié exclusivement au fabricant ou au fournisseur des services agréé.

4 RÈGLES D'UTILISATION

Comment travailler avec le souffleur électrique sur batterie

Lors de l'utilisation, toujours maintenir une position ferme et stable et adopter une attitude prudente.

- Éviter de travailler si le sol est mouillé ou glissant ou, en tout cas, sur des terrains trop accidentés ou en pente ne garantissant pas une stabilité de coupe.
- Ne jamais courir, mais marcher et prêter attention aux irrégularités du terrain et à la présence d'obstacles éventuels.
- Évaluer les risques potentiels du terrain de travail et prendre toutes les précautions nécessaires pour garantir sa propre sécurité, surtout en cas de terrains en pente, accidentés, glissants et meubles.
- Sur les terrains déclives, travailler transversalement (parallèlement) à la pente et en aucun cas perpendiculairement à celle-ci.
- Prêter attention aux escarpements, fossés ou talus.
- Faire attention à la circulation lors de l'utilisation de la machine à proximité d'une route ou voie publique.
- Prêter attention à proximité de câbles électriques sous tension.

La machine ne doit pas être utilisée par des personnes qui ne sont pas en mesure de la tenir fermement d'une seule main et/ou de rester stablement en équilibre sur les jambes pendant le travail.

Ne pas permettre aux enfants ou à des personnes n'ayant pas pris connaissance et compris ces instructions d'utiliser le taille-haies. La réglementation locale peut fixer un âge minimum pour l'utilisateur.

Le taille-haies ne doit pas être utilisé par plus d'une personne.

Ne jamais utiliser la machine :

- si des personnes, en particulier des enfants, ou des animaux se trouvent à proximité ;
- en cas de fatigue ou de malaise, ou sous l'effet de médicaments, d'alcool, de drogues ou de substances pouvant nuire aux capacités à réagir rapidement et à se concentrer ;
- si les protections sont abîmées ou ont été endommagées ou déposées.

Recommandations pour les novices

Avant d'affronter pour la première fois une tâche avec le souffleur, il convient de se familiariser avec et de connaître les techniques de travail les plus adéquates, en essayant de saisir fermement la machine et de réaliser les mouvements requis.

4.1 PRESCRIPTIONS DE SÉCURITÉ SUPPLÉMENTAIRES

1. Lire attentivement les instructions.
2. Se familiariser avec les commandes et l'utilisation appropriée du taille-haies.
3. Veiller à ne pas toucher les parties ou pièces dangereuses en mouvement avant l'extinction du taille-haies et de l'immobilisation totale des parties ou pièces en mouvement.
4. Porter des lunettes de protection.
5. Ne pas permettre aux enfants ou à des personnes n'ayant pas pris connaissance et compris ces instructions d'utiliser le taille-haies.
6. Arrêter d'utiliser le taille-haies lorsque des personnes, notamment des enfants, ou des animaux sont aux alentours.
7. Travailler uniquement à la lumière du jour.
8. Avant d'utiliser le taille-haies et après un choc quelconque, contrôler l'absence de signes d'usure ou d'endommagement et effectuer les réparations nécessaires si besoin est.
9. Ne pas utiliser le taille-haies avec des protections abîmées ou manquantes.
10. Ne jamais utiliser des pièces de rechange ou des accessoires qui ne sont pas fournis ou qui ne sont pas préconisés par le constructeur.
11. Enlever la batterie de son compartiment avant de contrôler, nettoyer ou intervenir sur le taille-haies et lorsque celui-ci n'est pas utilisé.
12. Toujours s'assurer que les passages (grilles) d'air de refroidissement ne sont pas obstrués par des déchets.
13. Après chaque utilisation, retirer la batterie de son compartiment et contrôler son état pour déceler d'éventuels endommagements.
14. Conserver le taille-haies hors de portée des enfants.
15. Cesser immédiatement le travail en cas d'accident ou de rupture.
16. Ne pas utiliser le taille-haies en cas de mauvais temps et surtout en présence d'éclairs.
17. Toujours enlever la batterie lors du transfert du taille-haies à une autre personne.

Manipulation et utilisation correctes des outils électriques sur batterie

- a. S'assurer que l'outil électrique est éteint avant de mettre en place la batterie. Installer une batterie sur un appareil électrique allumé peut provoquer des accidents.
- b. Pour charger la batterie, utiliser uniquement des chargeurs de batterie préconisés par le fabricant. Les chargeurs de batterie sont généralement spécifiques pour le type de batterie ; leur utilisation avec d'autres types peut entraîner un risque d'incendie.
- c. Utiliser seulement les batteries spécifiques prévues pour votre outil de jardinage. L'emploi d'autres batteries peut provoquer des lésions ou entraîner un risque d'incendie.

- d. Tenir la batterie inutilisée à l'écart de trombones, pièces de monnaie, clés, clous, vis ou autres petits objets métalliques qui pourraient provoquer un court-circuit des contacts. Un court-circuit entre les contacts d'une batterie peut produire une combustion ou un début d'incendie.
- e. Contrôler que la batterie soit en bon état et qu'elle ne présente aucun dommage. Ne pas utiliser la taille-haies avec une batterie endommagée ou usée.

4.2 CONSIGNES D'UTILISATION DES ACCUMULATEURS

FR

Précautions générales

- La batterie ne doit jamais être ouverte.



ATTENTION

Ne jamais jeter les batteries usées dans le feu. RISQUE D'EXPLOSION !

- Brancher le chargeur de batterie uniquement à des prises électriques avec une tension de secteur correspondant à celle indiquée sur la plaque signalétique.
- Utiliser seulement une batterie originale.
- La batterie pourrait surchauffer en cas d'utilisation prolongée de l'outil électrique. Laisser refroidir la batterie avant de la recharger.
- Ne pas laisser la batterie et le chargeur de batterie à la portée des enfants.
- Ne pas utiliser le chargeur de batterie dans des endroits présentant des vapeurs ou des substances inflammables.
- Charger les batteries seulement à une température comprise entre 10 °C et 40 °C.
- Conserver les batteries dans des locaux où la température est comprise entre 0 °C et 23 °C.
- Ne jamais causer des courts-circuits entre les contacts des accus et ne brancher aucun objet métalliques sur ceux-ci.
- Lors du transport des batteries, veiller à ce que les contacts ne se branchent pas entre eux et ne pas utiliser des récipients métalliques pour le transport.
- Le court-circuit de la batterie peut provoquer une explosion. En tout cas, le court-circuit endommage l'accu.
- Contrôler régulièrement si le câble du chargeur de batterie est en bon état. Si le câble est abîmé, remplacer le chargeur de batterie.
- Recharger complètement les batteries avant de les ranger pour la période hivernale.
- La batterie peut être rechargée uniquement avec le chargeur de batteries CRG 520.

5 ASSEMBLAGE



ATTENTION

S'assurer que tous les composants de la machine sont montés correctement et que les vis sont serrées.

REMARQUE

Suivre impérativement les normes locales pour éliminer les emballages.

Pour des raisons de sécurité et de transport, la batterie au lithium-ion (si fournie) est livrée séparément de la machine et partiellement chargée.

Avant d'utiliser la machine, il faut nécessairement charger la batterie en suivant les instructions indiquées au chapitre 6.2 *RECHARGE DE LA BATTERIE*.

5.1 MONTAGE DU TUBE AVEC CROCHET À ENCLIQUETER (FIG. 9)

Encliqueter le tube du souffleur (A) en laissant le crochet (B) face à la rainure (C) et attendre le dé clic qui confirme le positionnement. Pour retirer le tube du souffleur, appuyer sur le crochet (B) et dégager le tube.



ATTENTION

Couper le moteur pour pouvoir monter le tube.

Réglage de la longueur

Il est possible d'accrocher le tube du souffleur (A) sur deux longueurs différentes. Appuyer sur le crochet (B) et faire coulisser le tube (A) jusqu'à ce qu'il soit fixé à la longueur choisie.

5.2 MONTAGE DE L'EMBOUIT PLAT POUR TUBE DE SOUFLAGE (DUCKBILL)

Le « duckbill » est un embout en forme de bec de canard, conçu pour concentrer et diriger le flux d'air provenant du souffleur avec plus de précision. La forme spéciale de l'embout en bec de canard aide à créer un flux d'air dirigé et concentré, ce qui le rend idéale pour déplacer les débris ou les feuilles dans des zones spécifiques telles que les fissures sur les trottoirs ou d'autres zones difficiles d'accès.

Pour installer le « duckbill », il suffit de l'emboîter directement sur le tube et de faire correspondre la petite dent du tube avec le logement approprié sur le « duckbill ». Pour retirer le « duckbill », le tourner sur lui-même et le sortir du tube.

6 PRÉPARATION AVANT L'UTILISATION

6.1 CONTRÔLE DE LA MACHINE



ATTENTION

S'assurer que la batterie n'est pas en place dans son compartiment.

Avant de commencer à travailler, il faut :

- contrôler que les passages (grilles) de l'air de refroidissement ne soient pas obstrués ;
- contrôler que la poignée et les protections de la machine soient bien propres et sèches, correctement montées et fermement fixées à la machine ;
- contrôler que la machine ne présente pas de signes d'usure ni d'endommagement dus à des chocs ou à d'autres causes et réparer le cas échéant ;

- contrôler que la batterie soit en bon état et qu'elle ne présente aucun dommage. ne pas utiliser le taille-haies avec une batterie endommagée ou usée ;
- charger la batterie en suivant les instructions indiquées au chapitre 6.2 *RECHARGE DE LA BATTERIE*.

6.2 RECHARGE DE LA BATTERIE

AVERTISSEMENT

S'assurer que la tension de secteur de la prise de courant correspond à celle indiquée sur l'étiquette du chargeur de batterie.

Pour enlever la batterie (A) de la machine, appuyer sur le bouton (B) et dégager la batterie (A, Fig. 5).

Pour installer la batterie sur la machine, introduire la batterie (A) dans le logement. S'assurer que la batterie est emboîtée à fond (Fig. 5).

6.2.1 Utilisation correcte

- Avant de commencer la procédure de charge, vérifier attentivement que le chargeur soit placé sur une surface stable et bien ventilée, à l'abri de l'eau.
- S'assurer que la tension du secteur de la prise de courant est conforme aux spécifications du chargeur de batterie indiquées sur la plaquette (ne jamais le brancher à une tension différente) et que la prise est en parfait état.
- Durant la charge, ne pas recouvrir le chargeur et s'assurer qu'il est bien aéré. NE PAS couvrir les grilles de ventilation du chargeur de batterie et NE PAS le placer sur une surface souple telle qu'une couverture ou un oreiller. S'assurer que les grilles de ventilation du chargeur de batterie sont propres.
- Ne pas utiliser de batteries ayant surchauffé durant la recharge car les cellules pourraient avoir été grièvement endommagées.
- Ne jamais charger ou utiliser de batteries qui ont surchauffé ; les remplacer immédiatement si possible.
- La batterie est munie d'une protection qui empêche la recharge si la température ambiante n'est pas comprise entre 0 °C et +45 °C.
- La batterie peut être rechargée à tout moment, même partiellement, sans le risque de l'endommager.
- Ne jamais décharger complètement le pack batteries car une décharge complète entraînerait un vieillissement prématuré des cellules de la batterie.

ATTENTION

Utiliser exclusivement des batteries originales. L'utilisation de batteries destinées à un autre usage peut provoquer un incendie, une explosion ou des blessures corporelles.

6.2.2 Modalité de recharge (Fig. 7)

- Introduire la fiche d'alimentation du chargeur de batterie dans la prise. La led (B) s'allume de couleur verte.

- S'assurer que la batterie est compatible avec le chargeur de batterie. Introduire la batterie dans le chargeur de batterie comme le montre la flèche sur la figure, en s'assurant qu'elle s'emboîte à fond. Le déclic signale que la batterie a été installée correctement et qu'elle est emboîtée sur le chargeur. Si la fiche du chargeur de batterie est branchée à la prise de courant, une led (B) verte commencera à clignoter pour signaler que la charge a démarré.
- La batterie est rechargée lorsque les leds (E) vertes restent allumées.

⚠ ATTENTION

Toujours débrancher le chargeur de batterie dès que la batterie est rechargée

FR

⚠ ATTENTION

Si la batterie rechargeable ne se recharge pas, vérifier si le cordon d'alimentation est bien branché. Si la batterie ne se recharge toujours pas, contacter un centre d'assistance agréé. Il est nécessaire que la batterie soit rechargée correctement pour assurer son bon fonctionnement et sa longévité. Recharger la batterie dès que l'appareil dénonce une baisse de puissance.

6.2.3 Contrôle du niveau de charge (Fig. 4)

1. Lorsque le pack batteries se recharge normalement, les LED1, LED2, LED3 et LED4 (C) clignotent en formant une barre de progression. Lorsque le pack batteries est rechargé, les quatre leds restent allumées cinq secondes puis passent en mode hibernation, avec toutes les lumières éteintes.
2. En mode veille, le pack batteries est doté d'un bouton pour le contrôle du niveau de charge. Il suffit d'appuyer sur le bouton (B) pour lire le niveau de charge du pack batteries, comme le montrent les voyants (C) :

Afficheur à leds batterie	Niveau de charge
4 leds allumées	Capacité résiduelle $\geq 75\%$
3 leds allumées	Capacité résiduelle $\geq 50\%$
2 leds allumées	Capacité résiduelle $\geq 25\%$ Interrompre immédiatement le travail et recharger la batterie.
1 led allumée	Capacité résiduelle $\geq 10\%$ Interrompre immédiatement le travail et recharger la batterie. Dans le cas contraire, la durée de vie de la batterie diminuera considérablement.
1 led clignotante	Lorsque la led 1 clignote, cela signifie que la charge résiduelle de la batterie est de $\leq 10\%$, mais la batterie continue à se décharger. Lorsque la fréquence de clignotement augmente, interrompre la décharge et recharger immédiatement la batterie pour ne pas risquer de l'endommager. Charger la batterie dès que possible. Dans le cas contraire, la durée de vie de la batterie diminuera considérablement.

3. En mode hibernation, appuyer sur le bouton (B) pour la réveiller. La batterie retournera en mode hibernation au bout de 10 minutes.

6.2.4 Légende des leds du chargeur de batterie (B, Fig. 7)

Afficheur à leds	Statut du chargeur de batterie
Lumière verte	Mode veille
Lumière verte clignotante	En phase de charge
Lumière rouge	Chargeur de batterie en condition d'erreur
Lumière rouge clignotante	Protection anormale de la batterie





FR

6.2.5 Fin de la charge

- Couper l'alimentation lorsque la batterie est rechargée.
- Appuyer sur le bouton (D, Fig. 7) pour dégager la batterie.

6.3 ÉCRAN (FIG. 3)

Allumer l'écran en appuyant une fois sur le bouton ON/OFF (A).

Icône	Description
	<p>Témoin d'alarme. Signale que la machine présente un problème que l'opérateur est en mesure de résoudre. Exemple : surchauffe de la batterie ou utilisation excessive de la machine. Interrompt le travail et laisser reposer la machine quelques minutes. La couleur indique le type d'alarme :</p> <ul style="list-style-type: none"> • Vert : machine en condition de lock-off • Bleu ciel : problème de la batterie • Rouge : problème machine/unité de contrôle (surchauffe possible)
	<p>Témoin d'assistance. Signale la possibilité d'un problème que l'opérateur n'est pas en mesure de résoudre. Interrompt immédiatement le travail et s'adresser immédiatement à un Centre d'assistance agréé.</p>
	<p>Témoin bleu. Il s'allume lorsque la machine est connectée au dispositif mobile. Voir chapitre 7.2 <i>Application mobile</i>.</p>
	<p>Indicateur de charge de la batterie. Pendant l'utilisation de la machine, le témoin est allumé. La couleur indique l'état de charge :</p> <ul style="list-style-type: none"> • Vert : charge supérieure à 50% • Jaune : charge comprise entre 50% et 10% • Rouge : charge inférieure à 10%
	<p>Indicateur de vitesse du flux d'air. Trois vitesses + Boost. Au démarrage, la vitesse est réglée sur le troisième niveau. Pour changer de vitesse, appuyer sur le bouton ON/OFF (A). La vitesse se règle uniquement dans l'ordre croissant (exemple : 1-2-3-1-2-3 etc.).</p>

7 UTILISATION DE LA MACHINE

7.1 DÉMARRAGE DE LA MACHINE (FIG. 8)

Avant de mettre en marche la machine, insérer la batterie (A) dans son compartiment.

Pour mettre en marche la machine :

1. Appuyer sur le bouton ON/OFF (D). Au démarrage, la vitesse du flux d'air est réglée sur le troisième niveau.
2. Saisir fermement la machine d'une seule main.
3. Actionner la gâchette interrupteur (C).
4. Il est possible de régler la vitesse du flux d'air en appuyant sur le bouton ON/OFF (D). La vitesse se règle uniquement dans l'ordre croissant (exemple : 1-2-3-1-2-3 etc.).

ATTENTION

En cas de surchauffe, la batterie se désenclenche pour des raisons de sécurité à travers le circuit de protection. Sortir la batterie et la laisser refroidir. Une fois refroidie, la remonter et reprendre le travail.

7.2 APPLICATION MOBILE

7.2.1 Connecter la machine à l'application

Mettre la machine en marche. Le témoin bleu s'allume lorsque la machine est connectée au dispositif mobile. La recherche peut être relancée en retirant puis en réinstallant la batterie. Pour plus de détails, consulter les instructions de l'application dédiée (Oleo-Mac Hub - Efcò Hub). L'application est gratuite pour les dispositifs mobiles et elle offre des fonctions étendues (informations supplémentaires sur la machine, détails, aide, pièces de la machine et maintenance). Les machines disposant de la technologie sans fil intégrée peuvent être connectées à des dispositifs mobiles et valider des fonctions supplémentaires.

7.2.2 Première utilisation de l'application

1. Téléchargez l'application sur votre dispositif mobile.
2. Enregistrez-vous sur l'application.
3. Suivez les instructions pour connecter et enregistrer la machine.

REMARQUE

L'application Oleo-Mac Hub - Efcò Hub peut être téléchargée dans tous les pays. S'adresser à Centre d'assistance agréé pour de plus amples informations.

7.3 FONCTION BOOST (FIG. 6)

Cette machine dispose de la fonction « Boost » qui permet d'augmenter la quantité d'air distribué.

Pour utiliser la fonction Boost, suivre les consignes ci-après :

1. S'assurer que la machine est allumée et qu'elle fonctionne correctement.
2. Tenir la poignée fermement tout en maintenant une prise ferme.
3. Actionner la gâchette interrupteur (B) puis appuyer sur le bouton ON/OFF (A), avec le pouce ou l'index, pour obtenir le flux d'air renforcé (Boost). Cette opération peut être effectuée à n'importe quel niveau de vitesse du flux d'air. Une fois enclenchée, la fonction Boost dure 50 secondes. Lors de l'utilisation de la fonction Boost, le voyant du quatrième niveau de vitesse (C) s'allume.
4. Pour désactiver la fonction Boost et revenir à la modalité normale de soufflage, appuyer sur le bouton ON/OFF (A) ou relâcher momentanément la gâchette interrupteur (B).

REMARQUE

- Il est conseillé d'utiliser la fonction Boost uniquement lorsque l'opération exige une plus forte quantité d'air (par exemple : feuilles collées au sol). Ne pas utiliser la fonction Boost de manière continue.
- L'utilisation de la fonction boost réduit considérablement la durée de la batterie. Il est donc conseillé d'utiliser la fonction Boost avec modération et de manière appropriée pour optimiser l'efficacité du souffleur.

7.4 FONCTION CRUISE CONTROL (FIG. 6)

Cette machine dispose de la fonction cruise control qui permet de maintenir constante la quantité d'air distribué, sans recourir à l'utilisation de commandes en continu. Cette fonction peut être enclenchée même lorsque la machine est à l'arrêt. Il suffit d'appuyer et de garder le doigt sur le bouton (A) et d'appuyer immédiatement après sur la gâchette interrupteur (B). Il sera possible de relâcher les boutons dès que les leds présentes à l'écran clignotent. Après avoir enclenché la fonction cruise control, la vitesse et la quantité d'air distribué resteront constantes, évitant ainsi de devoir encore intervenir manuellement.

Pour désactiver la fonction rapidement, appuyer sur l'un des deux boutons (A) ou (B) pour stopper immédiatement le régime de contrôle automatique de la vitesse. Cela offre une plus grande flexibilité et un contrôle précis du fonctionnement de la machine, permettant de l'adapter rapidement aux besoins spécifiques de l'opérateur.

7.5 EMBOUT PLAT POUR TUBE DE SOUFFLAGE (DUCKBILL)

La géométrie interne de l'embout plat (7, Fig. 1), appelé également « Duckbill », a été optimisée pour augmenter la vitesse de l'air sortant du tube de soufflage. Cette accélération de l'air permet de déplacer facilement et avec précision des feuilles mouillées, des débris légers et d'autres particules indésirables de la zone de travail.

7.6 ARRÊT DE LA MACHINE (FIG. 8)

Appuyer 10 secondes sur le bouton ON/OFF (D). La machine passe en état de lock-off et le témoin d'alarme devient vert à l'écran. Lorsque la machine est en condition de lock-off, appuyer 5 secondes sur la gâchette interrupteur (C).

ATTENTION

Pour votre sécurité personnelle et de celle des autres :

1. Ne pas utiliser la machine sans avoir au préalable lu attentivement les instructions. Se familiariser avec les commandes et l'utilisation appropriée du taille-haies. Apprendre à arrêter rapidement la machine.
2. Risques résiduels - noter que certains risques ultérieurs peuvent subsister même si toutes les prescriptions de sécurité ont été respectées :
 - Projections de fragments (de végétation ou autres matières) qui peuvent provoquer des lésions oculaires.
3. Se rappeler que l'opérateur ou l'utilisateur est responsable des accidents et imprévus qui peuvent survenir à d'autres personnes ou à leur propriété.
4. Porter des vêtements adéquats pendant le travail. Votre revendeur peut vous fournir les informations sur les équipements de protection contre les accidents les plus appropriés à garantir la sécurité au travail.
5. Travailler uniquement à la lumière du jour ou avec une bonne lumière artificielle.
6. Examiner à fond toute la zone de travail et la débarrasser de tout ce qui pourrait être projeté par la machine (branches, fils de fer, câbles cachés, pierres, etc.).
7. Arrêter la machine et retirer la batterie de son compartiment :
 - si la machine vibre de manière anormale : dans l'affirmative, rechercher immédiatement la cause des vibrations et faire effectuer les contrôles nécessaires auprès d'un centre d'assistance agréé ;
 - chaque fois que la machine est laissée sans surveillance ;
 - avant de contrôler et de nettoyer la machine ou de travailler sur celle-ci ;
 - après avoir heurté un corps étranger. Vérifier les endommagements éventuels et effectuer les réparations nécessaires si besoin est avant de réutiliser la machine ;
 - lorsque la machine n'est pas utilisée.
8. Pour éviter le risque d'incendie, ne pas laisser la machine en condition de surchauffe parmi les feuilles ou l'herbe sèche.



AVERTISSEMENT

Toujours se rappeler qu'une machine électrique peut être une source de nuisance pour les autres si elle n'est pas utilisée correctement. Pour le respect des autres et de l'environnement :

- **Éviter d'utiliser la machine dans des lieux et horaires qui pourraient être source de nuisance.**
- **Respecter scrupuleusement les règlements locaux en matière d'élimination des déchets.**
- **Respecter scrupuleusement les règlements locaux en matière d'élimination des parties ou pièces endommagées ou de tout élément à fort impact environnemental.**



ATTENTION

L'exposition prolongée aux vibrations peut causer des lésions et des troubles neuro-vasculaires (connus aussi comme « phénomène de Raynaud » ou « main blanche »), spécialement aux personnes souffrant de troubles circulatoires. Les symptômes touchent les mains, les poignets et les doigts et se manifestent par une perte de sensibilité, un engourdissement, des démangeaisons, de la douleur, une décoloration ou des modifications structurelles de l'épiderme. Ces effets peuvent s'amplifier en présence de basses températures ambiantes et/ou en cas de pression de préhension excessive sur les poignées. Dès l'apparition des symptômes, il faut écourter le temps d'utilisation de la machine et consulter un médecin.

8.1 MODES OPÉRATOIRES

La batterie est munie d'une protection qui en empêche sa décharge totale.

La machine s'éteint automatiquement si l'accu est déchargé. Si tel est le cas, il faut le recharger très rapidement.

8.2 TECHNIQUES DE TRAVAIL

- Contrôler les conditions du souffleur avant de l'utiliser, et plus particulièrement de l'admission.
- En présence de poussière importante, arroser légèrement la zone de travail avec un tuyau ou utiliser un raccord comme nébuliseur si vous avez de l'eau à disposition.
- Faire attention aux enfants, aux animaux domestiques, aux voitures ou aux fenêtres ouvertes et souffler les détritres en conditions de sécurité.
- Après avoir utilisé le souffleur, nettoyer et jeter les détritres dans les bidons d'ordures.
- Utiliser la rallonge de la buse complète de sorte que le flux d'air puisse être utilisé à proximité du terrain.

⚠ ATTENTION

Porter les équipements de protection individuelle (EPI) nécessaires pour travailler avec le souffleur :

1. Protections pour les yeux.
2. Oreillettes.
3. Protection acoustique.
4. Masque de protection contre la poussière.

⚠ ATTENTION

Pour travailler dans un recoin, souffler du coin vers l'intérieur et de l'intérieur vers le milieu de la zone de travail.

8.3 FIN DU TRAVAIL

Une fois le travail terminé, couper le moteur comme l'indique le chapitre 7.6 *ARRÊT DE LA MACHINE* (Fig. 8).

⚠ ATTENTION

Laisser refroidir la machine avant de la ranger.

Pour réduire le risque d'incendie, débarrasser la machine de tout résidu de branches et de feuilles ; ne pas laisser de récipients contenant des déchets à l'intérieur d'un local.

Après chaque opération, nettoyer le tube du souffleur après l'avoir démonté, sans oublier d'éliminer les résidus et la poussière sur les fentes de la grille de protection.

9 ENTRETIEN**⚠ ATTENTION**

- Durant les opérations d'entretien et de maintenance, il faut toujours porter des gants de protection.
- Ne pas effectuer les opérations d'entretien si le moteur ou la batterie sont encore chauds. Arrêter la machine et la laisser refroidir. Procéder aux opérations d'entretien lorsque la machine est éteinte et après avoir démonté la batterie.
- L'entretien non correct ou le manque d'entretien, le démontage ou la modification des dispositifs de sécurité et/ou l'utilisation de pièces détachées non originales risquent de provoquer des blessures graves, voire mortelles, à l'utilisateur ou à des tiers.

⚠ ATTENTION

Lire attentivement le manuel d'utilisation et d'entretien de la batterie et du chargeur de batterie !

9.1 ENTRETIEN COURANT

ATTENTION

Toujours enlever la batterie avant d'effectuer des travaux d'entretien sur la machine. Contacter un centre de service agréé pour réparer tout dommage à la machine.

ATTENTION

Pour votre sécurité personnelle et de celle des autres :

- **Après chaque utilisation, retirer la batterie de son compartiment et contrôler son état pour déceler d'éventuels endommagements.**
- **Un entretien correct est fondamental pour maintenir durablement l'efficacité et la sécurité d'emploi des pièces d'origine de la machine.**
- **Maintenir correctement serrés écrous et vis pour toujours garantir la sûreté de fonctionnement de la machine.**
- **Ne pas utiliser la machine avec des parties ou pièces usées ou endommagées. Les parties ou pièces abîmées doivent être remplacées et en aucun cas réparées.**
- **Utiliser seulement des pièces de rechange d'origine. Les parties ou pièces d'une qualité inéquivalente peuvent endommager la machine et compromettre la sécurité.**

ATTENTION

Enlever la batterie de son compartiment pendant les opérations d'entretien.

Vérifier chaque fois la machine avant de l'utiliser pour s'assurer qu'aucune partie ne résulte usée ou endommagée. Ne pas l'utiliser si certaines pièces résultent cassées ou usées.

9.1.1 Refroidissement du moteur

Pour éviter une surchauffe et des dommages au moteur, les grilles d'admission d'air de refroidissement doivent toujours être propres et ne pas être gênées par des feuilles et des débris.

9.1.2 Maintenance et conservation de la batterie

ATTENTION

Lire attentivement le manuel d'utilisation et d'entretien de la batterie et du chargeur de batterie !

- **Conserver le pack batterie hors de portée des enfants, dans un endroit non éclairé et sec, à une température comprise entre 0 et 23 °C, non poussiéreux et dont l'atmosphère n'est pas corrosive. Ne pas conserver en plein soleil.**
- **Conserver et transporter le pack batterie dans son emballage d'origine.**
- **Conserver les batteries inutilisées loin des agrafes, pièces de monnaie, clés, clous, vis et autres objets en métal qui pourraient provoquer un court-circuit entre les contacts. Ne pas mettre le pack batterie en court-circuit.**

- Ranger soigneusement les packs batteries. Éviter de les ranger au hasard dans un récipient, tel qu'une boîte ou un tiroir, où ils pourraient être court-circuités les uns par les autres ou par d'autres objets métalliques. Un court-circuit entre les contacts du pack batterie peut produire des brûlures ou un incendie.
- Les fentes d'aération du pack batterie doivent toujours être propres. Nettoyer le pack batteries avec un chiffon sec et doux. En présence de saleté tenace, utiliser un chiffon légèrement humide.
- Vérifier régulièrement le pack batterie. En cas de dommages visibles, de signes d'usure ou d'autres problèmes, cesser d'utiliser le pack batterie et contacter un centre d'assistance agréé.
- Ne pas laisser trop longtemps le pack batterie inutilisé sur le chargeur. Ranger le pack batterie dans son emballage d'origine ou dans un autre endroit sec.
- Si le pack batterie n'est pas utilisé pendant de longues périodes, le charger complètement lors du stockage initial et tous les 15 à 30 jours par la suite pour éviter toute détérioration et tout dommage.
- En cas de surcharge ou de surchauffe, la batterie se déconnecte automatiquement du circuit de protection pour des raisons de sécurité. Débrancher le chargeur de batteries de la prise de courant et ôter la batterie. Laisser refroidir la batterie. Une fois refroidie, il sera possible de relancer la recharge.

9.1.3 Conservation

Au terme de chaque session de travail, débarrasser parfaitement la machine de la poussière et des déchets de tonte, réparer ou remplacer les parties ou pièces défectueuses.

La machine doit être conservée dans un endroit ou lieu sec, à l'abri des intempéries et hors de la portée des enfants.

9.1.4 Tableau d'entretien

Voici une liste des opérations d'entretien qui doivent être effectuées sur la machine. La plupart des chapitres sont décrits dans la section 9.1 *ENTRETIEN COURANT*. L'utilisateur ne doit effectuer que les travaux d'entretien et d'assistance décrits dans le présent manuel d'utilisation et d'entretien. Toutes les opérations d'entretien qui ne sont pas décrites dans le présent manuel doivent être effectuées dans un Centre d'assistance agréé.

<i>Entretien</i>	<i>Entretien journalier</i>	<i>Entretien mensuel</i>
Nettoyer l'extérieur de la machine avec un chiffon propre et sec. Ne jamais utiliser de l'eau.	X	
Maintenir les poignées sèches, propres et exemptes d'huile et de graisse.	X	
S'assurer que le levier interrupteur fonctionne correctement et qu'il n'est pas endommagé.	X	
Vérifier si certaines parties extérieures de la machine sont endommagées ou cassées.	X	
Contrôler le serrage correct des écrous et vis.	X	
Contrôler le bon état de la batterie.	X	
Contrôler l'état de charge de la batterie.	X	

Entretien	Entretien journalier	Entretien mensuel
Contrôler le bon état et l'efficacité de fonctionnement du chargeur de batterie.	X	
Contrôler les branchements entre la batterie et la machine et le raccordement entre la batterie et le chargeur de batterie.		X

FR

9.2 ENTRETIEN EXTRAORDINAIRE

En fin de saison, en cas d'utilisation intense, ou tous les deux ans en cas d'utilisation normale, il convient de demander à un technicien spécialisé du réseau d'assistance d'exécuter un contrôle général.

Trouver le Centre d'assistance agréé le plus proche : <https://www.myemak.com/int/filiali-e-distributori/distributori>.

ATTENTION

- **Toutes les opérations d'entretien qui ne sont pas décrites dans le présent manuel doivent être effectuées dans un Centre d'assistance agréé. Pour garantir le fonctionnement régulier et constant de l'appareil, veillez à ce que les remplacements éventuels de pièces détachées soient effectués exclusivement avec des PIÈCES DÉTACHÉES D'ORIGINE.**
- **Toute modification non autorisée ou utilisation de pièces détachées non originales risque de provoquer des blessures graves, voire mortelles, à l'utilisateur ou à des tiers et annuler immédiatement la garantie.**

10 TRANSPORT

ATTENTION

Pour transporter la tronçonneuse sur un véhicule, s'assurer qu'elle y est fixée correctement à l'aide de sangles. Transporter la machine en position horizontale et s'assurer également que les consignes pour le transport de ce genre de machines ont été respectées.

Manutention sécuritaire du souffleur électrique sur batterie

Pour manutentionner ou transporter le souffleur, il faut :

- éteindre la machine, attendre l'arrêt complet et retirer la batterie de son compartiment ;
- saisir la machine exclusivement par la poignée.

Pour le transport du taille-haies avec un véhicule, le positionner de manière qu'il ne puisse constituer un danger pour quiconque et le bloquer fermement.

11 ENTREPOSAGE



ATTENTION

Lire attentivement le manuel d'utilisation et d'entretien de la batterie et du chargeur de batterie !

Lorsque l'appareil doit être stocké pendant de longues périodes :

- Démontez la batterie (consulter également le manuel de la batterie pour la stocker correctement).
- Respecter toutes les consignes d'entretien décrites ci-dessus.
- Nettoyer à fond le moteur et graisser les parties métalliques.
- Faire tourner la tronçonneuse à vide pour vider également le tuyau de refoulement et la pompe à huile.
- Entreposer la machine dans un endroit sec, de préférence sans le mettre en contact direct avec le sol et à l'écart de toute source de chaleur.
- Ranger la machine hors de portée des enfants.
- Les procédures de mise en service après un remisage hivernal sont les mêmes que pour le démarrage normal de la machine (voir chapitre 7.1 *DÉMARRAGE DE LA MACHINE (Fig. 8)*).

12 PROTECTION DE L'ENVIRONNEMENT

La protection de l'environnement est un aspect fondamental et prioritaire de l'utilisation de la machine, au bénéfice de la vie civile et sociale du contexte dans lequel on vit.

- Éviter de gêner le voisinage.
- Respecter scrupuleusement les règlements locaux en matière d'élimination des emballages, de l'huile, de l'essence, des batteries, des filtres, des parties ou pièces endommagées ou de tout élément à fort impact environnemental. Ne pas jeter ces déchets dans les ordures mais les séparer et les confier à des centres de tri qui se chargeront de les recycler.

12.1 DÉMOLITION ET ÉLIMINATION

Lors de la mise hors service, ne pas abandonner la machine dans la nature, mais s'adresser à un centre de collecte.

Une grande partie des matériaux utilisés pour la fabrication de la tronçonneuse sont recyclables ; tous les métaux (acier, aluminium, laiton) peuvent être remis à un ferrailleur. Pour plus d'informations, contactez le centre de récupération des déchets de votre région. L'élimination des dérivés de démolition de la machine devra se faire dans le respect de l'environnement, en évitant de polluer le sol, l'air et l'eau.

Dans tous les cas respecter les législations et règlements en vigueur en la matière.

Lors de la démolition du souffleur, détruire également l'étiquette du marquage CE ainsi que le présent manuel.



Points de collecte sur www.quefairedemesdechets.fr
Privilégiez la réparation ou le don de votre appareil !

13 DÉPANNAGE

FR

⚠ ATTENTION

- **Toujours arrêter la machine et déposer la batterie avant d'intervenir selon les indications recommandées dans le tableau ci-dessous, sauf indications contraires.**
- **Si le problème persiste après avoir vérifié toutes les causes possibles indiquées, contactez un Centre d'Assistance Agréé. En cas de problème non répertorié dans ce tableau, contactez un Centre d'Assistance Agréé.**

⚠ ATTENTION

N'essayez pas d'effectuer des réparations sans les équipements et les connaissances techniques nécessaires. Toute intervention mal effectuée rend automatiquement la garantie caduque et dégage toute responsabilité du constructeur.

<i>PROBLÈME</i>	<i>CAUSES PROBABLES</i>	<i>SOLUTION</i>
Le moteur ne démarre pas en actionnant la gâchette interrupteur	Batterie manquante ou montée de façon incorrecte	S'assurer que la batterie est bien en place dans son compartiment
	Batterie déchargée	Contrôler l'état de charge et recharger la batterie si nécessaire
Le moteur s'arrête de fonctionner pendant le travail	Batterie manquante ou montée de façon incorrecte	S'assurer que la batterie est bien en place dans son compartiment
	Batterie déchargée	Contrôler l'état de charge et recharger la batterie si nécessaire
Autonomie réduite de la batterie	Conditions d'utilisation sévères avec une plus grande consommation de courant	Optimiser l'utilisation
Le chargeur de batterie ne recharge pas la batterie (LED rouge allumée)	Contacts sales	Nettoyer les contacts
Le chargeur de batterie ne recharge pas la batterie (aucune LED allumée)	Le chargeur de batterie n'est pas alimenté en énergie électrique	Contrôler si la fiche est bien branchée sur la prise et que la prise reçoit le courant
	Chargeur de batterie défectueux	Remplacer par une pièce de rechange d'origine
La machine vibre trop	Turbine endommagée ou cassée	Adressez-vous à un Centre d'Assistance Agréé

14 DÉCLARATION DE CONFORMITÉ

La société soussignée, **EMAK spa via Fermi, 4 - 42011 Bagnolo in Piano (RE) Italie**
déclare sous sa propre responsabilité que la machine :

1. Genre : **SOUFFLEUR À BATTERIE**

2. Marque : / Type : **Oleo-Mac BVi 570**

Efco SAi 570

3. identification de série :

C04 XXX 0001 - C04 XXX 9999 (OM BVi 570)

C05 XXX 0001 - C05 XXX 9999 (EF SAi 570)

est conforme aux prescriptions de la
Directive / du Règlement et de leurs
modifications ou intégrations :

**2006/42/EC - 2014/30/EU - 2000/14/EC - 2011 /65/EC -
2014/53/UE**

est conforme aux prescriptions des
normes harmonisées :

**EN 60335-1:2012 – EN ISO 12100 compte tenu des
dispositions de la norme harmonisée EN 50636-2-100:2015
– EN 55014-1:2017 – EN 55014-2:2015 - EN 62233:2008 –
ETSI EN 301 489-1 V2.2.3 - 2019 –
ETSI EN 301 489-17 V3.2.4 - 2020 –
ETSI EN 300 328 V2.2.2 - 2019**

Procédures d'évaluation de
conformité effectuées :

Annexe V

Niveau de puissance sonore calculé : **97 dB (A)**

Niveau de puissance sonore garantie : **99 dB (A)**

Fait à : **Bagnolo in Piano (RE) Italie - via Fermi, 4**

Date : **10/03/2024**

Dossier technique déposé auprès de : **Siège administratif. - Direction technique**

  **Emak**[®]_{s.p.a.}

Luigi Bartoli - PDG

15 CERTIFICAT DE GARANTIE

Cette machine a été conçue et réalisée à l'aide des techniques de production les plus modernes. Le fabricant garantit ses produits pendant une période de 24 mois à compter de la date d'achat, en cas d'usage privé ou d'activités de bricolage. En cas d'usage professionnel, la garantie est limitée à 12 mois.

Conditions générales de garantie

FR

1. La garantie devient effective à partir de la date d'achat. Le constructeur remplacera gratuitement les pièces présentant des vices de matériau, d'usinage ou de fabrication par le biais de son réseau commercial et d'assistance. La garantie ne prive pas l'acheteur des droits qui lui sont octroyés par le code civil contre les conséquences des défauts ou des vices causés par la chose vendue.
2. Le personnel technique interviendra le plus rapidement possible, dans les délais concédés par les nécessités organisationnelles.
3. **Pour demander l'assistance sous garantie, il est nécessaire de présenter au personnel agréé le certificat de garantie ci-dessous portant le cachet du revendeur, dûment rempli et accompagné de la facture d'achat ou du ticket de caisse obligatoire reportant la date d'achat.**
4. La garantie ne s'applique pas dans les cas suivants :
 - Absence manifeste d'entretien,
 - Utilisation incorrecte ou altération du produit,
 - Utilisation de lubrifiants ou de carburants inadéquats,
 - Utilisation de pièces détachées ou d'accessoires non d'origine,
 - Interventions effectuées par du personnel non autorisé.
5. Le constructeur exclut de la garantie les consommables et les pièces sujettes à usure de fonctionnement normale.
6. La garantie exclut les interventions de mise à jour et d'amélioration du produit.
7. La garantie ne couvre pas la mise au point ni les interventions d'entretien nécessaires pendant la période de validité de la garantie.
8. Les dommages éventuels subis pendant le transport doivent être immédiatement signalés au transporteur sous peine d'annulation de la garantie.
9. Les moteurs d'autres marques (Briggs & Stratton, Tecumseh, Kawasaki, Honda, etc.) montés sur nos machines sont garantis par leurs constructeurs respectifs.
10. La garantie ne couvre pas les dommages éventuels, directs ou indirects, causés à des personnes ou des objets suite à des pannes de la machine ou à l'interruption forcée et prolongée de son utilisation.

MODÈLE

N° de SÉRIE

ACHETÉ PAR M.

DATE

CONCESSIONNAIRE

Ne pas expédier ! Joindre uniquement à l'éventuelle demande de garantie technique.

1 EINLEITUNG.....	97
1.1 KONSULTATION DER ANLEITUNG.....	97
2 SICH MIT DEM GERÄT VERTRAUT MACHEN.....	98
2.1 BESCHREIBUNG DES GERÄTS UND ANWENDUNGSBEREICH.....	98
2.1.1 VORGESEHENE VERWENDUNG.....	98
2.1.2 BESTIMMUNGSFREMDE VERWENDUNG.....	98
2.2 ALLGEMEINE SICHERHEITSVORSCHRIFTEN.....	99
2.3 BAUTEILE DES GERÄTS (ABB. 1).....	100
2.4 TYPENSCHILD (ABB. 2).....	100
2.4.1 BENUTZERINFORMATION.....	100
2.5 ERKLÄRUNG DER SYMBOLE UND SICHERHEITSHINWEISE (ABB. 2).....	101
2.6 TECHNISCHE DATEN.....	102
3 ALLGEMEINE SICHERHEITSHINWEISE FÜR DAS GERÄT.....	103
4 GEBRAUCHSVORSCHRIFTEN.....	106
4.1 ZUSÄTZLICHE SICHERHEITSVORSCHRIFTEN.....	107
4.2 GEBRAUCHSANWEISUNGEN FÜR BATTERIEN.....	108
5 MONTAGE.....	109
5.1 MONTAGE DES ROHRS MIT SCHNAPPHAKEN (ABB. 9).....	109
5.2 MONTAGE DES FLACHEN ENDSTÜCKS FÜR BLASROHR (ENTENSCHNABEL).....	109
6 VORBEREITUNG AUF DIE ARBEIT.....	110
6.1 ÜBERPRÜFUNG DES GERÄTS.....	110
6.2 LADEN DER BATTERIE.....	110
6.2.1 SACHGEMÄßE VERWENDUNG.....	110
6.2.2 LADEVORGANG (ABB. 7).....	111
6.2.3 PRÜFUNG DES LADESTANDS (ABB. 4).....	111
6.2.4 LEGENDE DER LED-ANZEIGEN DES BATTERIELADEGERÄTS (B, ABB. 7).....	112
6.2.5 LADEN BEENDET.....	112
6.3 DISPLAY (ABB. 3).....	112
7 VERWENDUNG DES GERÄTS.....	113
7.1 START DES GERÄTS (ABB. 8).....	113
7.2 MOBILE ANWENDUNG.....	113
7.2.1 VERBINDEN SIE DAS GERÄT MIT DER ANWENDUNG.....	113
7.2.2 ERSTMALIGE NUTZUNG DER ANWENDUNG.....	114
7.3 FUNKTION BOOST (ABB. 6).....	114
7.4 FUNKTION CRUISE CONTROL (ABB. 6).....	114
7.5 FLACHES ENDSTÜCK FÜR BLASROHR (ENTENSCHNABEL).....	115
7.6 STOPP DES GERÄTS (ABB. 8).....	115
8 BETRIEBSWEISEN UND ARBEITSTECHNIKEN.....	116
8.1 BETRIEBSMODI.....	117
8.2 ARBEITSTECHNIKEN.....	117
8.3 ARBEITSENDE.....	117
9 WARTUNG.....	118
9.1 PLANMÄSSIGE WARTUNG.....	118
9.1.1 MOTORKÜHLUNG.....	119
9.1.2 WARTUNG UND AUFBEWAHRUNG DER BATTERIE.....	119
9.1.3 LAGERUNG.....	120
9.1.4 WARTUNGSÜBERSICHT.....	120
9.2 AUßERPLANMÄSSIGE WARTUNG.....	120
10 TRANSPORT.....	121
11 UNTERSTELLUNG.....	121

12 UMWELTSCHUTZ	122
12.1 VERSCHROTTUNG UND ENTSORGUNG	122
13 STÖRUNGSBEHEBUNG	123
14 KONFORMITÄTSERKLÄRUNG	124
15 GARANTIESCHEIN	125

1 EINLEITUNG

Danke für Ihre Wahl eines Emak Produkts.

Unser Händlernetz und unsere Vertragswerkstätten stehen jederzeit zu Ihrer Verfügung.

ACHTUNG

Lesen Sie diese Anleitung vor Arbeitsbeginn aufmerksam durch, um mit dem Gerät richtig umgehen zu können und Unfälle zu vermeiden.

ACHTUNG

Bewahren Sie diese Anleitung für die gesamte Lebensdauer des Geräts auf.

In dieser Betriebsanleitung finden Sie die Erklärung zur Funktionsweise der verschiedenen Bauteile und die Hinweise für die anfallenden Kontrollen und Wartungsarbeiten.

ACHTUNG

Lesen Sie auch die Betriebs- und Wartungsanleitung des Akkus und des Ladegeräts sorgfältig durch!

HINWEIS

Die in dieser Anleitung enthaltenen Beschreibungen und Abbildungen sind unverbindlich. Der Hersteller behält sich das Recht auf etwaige Änderungen vor, ohne dabei die vorliegende Anleitung ändern zu müssen.

Die Abbildungen dienen rein als Beispiel. Die tatsächlichen Bauteile können von den abgebildeten abweichen. Wenden Sie sich bei Fragen bitte an ein autorisiertes Servicezentrum.

1.1 KONSULTATION DER ANLEITUNG

Die Anleitung ist in Kapitel und Abschnitte gegliedert. Jeder Abschnitt ist eine Untergliederung des betreffenden Kapitels. Die Verweise auf Kapitel oder Abschnitte sind durch den Wortlaut „Kapitel“ bzw. „Abschnitt“ gefolgt von der entsprechenden Nummer angegeben. Beispiel: „Kapitel 2“.

Zusätzlich zu den Betriebs- und Wartungsvorschriften enthält diese Anleitung ebenfalls Informationen, auf die Sie besonders achten müssen. Diese Informationen sind durch nachstehende Symbole gekennzeichnet:

ACHTUNG

Es besteht die Gefahr von Unfällen, ernsthaften Verletzungen u.U. mit Todesfolge oder schweren Sachschäden.

WARNUNG

Es besteht die Gefahr von Schäden an der Maschine oder an ihren Bauteilen.

HINWEIS

Vermittelt eine zusätzliche Information im Zusammenhang mit den vorgenannten Sicherheitshinweisen.

Die Abbildungen in dieser Bedienungsanleitung sind mit 1, 2, 3 usw. nummeriert. Die Bauteile in den Abbildungen sind jeweils durch Buchstaben oder Zahlen gekennzeichnet. Ein Verweis auf das Bauteil C in Abbildung 2 wird mit folgender Bezeichnung identifiziert: „Siehe C, Abb. 2“ oder einfach „(C, Abb. 2)“. Ein Verweis auf das Bauteil 2 in Abbildung 1 wird mit folgender Bezeichnung identifiziert: „Siehe 2, Abb. 1“ oder einfach „(2, Abb. 1)“.

DE

2 SICHERHEIT MIT DEM GERÄT VERTRAUT MACHEN

2.1 BESCHREIBUNG DES GERÄTS UND ANWENDUNGSBEREICH

Es handelt sich hierbei um ein Gerät für die Gartenarbeit, insbesondere um einen Laubbläser mit Akku-betriebenem Elektromotor für den Hobbygärtner.

2.1.1 Vorgesehene Verwendung

Ein Bläser eignet sich für folgende Verwendungszwecke:

- Entfernen und Sammeln von Blättern. Beseitigung von Abfällen und Grasschnitt von Straßen, Gehwegen, Parks, Parkplätzen, Hütten, Sportplätzen usw.
- Beseitigung von Schnittabfällen.
- Entfernen oder Zerkleinern von Grasbüscheln.
- Reinigung von Parkplätzen.
- Reinigung von Land- und Baumaschinen.
- Reinigung von Freilichtbühnen und Vergnügungsparks.
- Entfernen von leichtem oder lockerem Schnee.
- Trocknen von Gehwegen und Außenbereichen.
- Entfernen von Abfällen aus Ecken, Übergangsbereichen, zwischen den Pflastersteinen usw.

2.1.2 Bestimmungsfremde Verwendung



ACHTUNG

Jede von den vorgenannten abweichende Verwendung ist gefährlich und kann Personen- bzw. Sachschäden verursachen.

Ein Bläser eignet sich **NICHT** zur Reinigung von:

- Großen Mengen an Schotter oder Kiesstaub.
- Bauabfällen.
- Gipspulver.
- Zement- und Betonstaub.
- Trockener Gartenerde.

- Den Bläser nicht zum Ausbringen oder Zerstäuben von Düngemitteln, Chemikalien und anderen giftigen Stoffen oder Kraftstoffen verwenden, es sei denn, das Gerät ist für eine solche Anwendung ausgelegt und wird in einem geeigneten Bereich eingesetzt.
- Handelt es sich bei dem geblasenen Stoff um einen handelsüblichen Stoff, so ist das Sicherheitsdatenblatt des Stoffes einzusehen oder der Hersteller des Materials zu fragen.

ACHTUNG

Siliziumdioxid ist ein Grundbestandteil von Sand, Quarz, Ziegeln, Ton, Granit, Gestein und zahlreichen anderen Materialien, einschließlich Beton und Mauerwerksprodukten. Das wiederholte bzw. massive Einatmen von kristallinem Siliziumdioxid kann ernsthafte bis hin zu lebensgefährlichen Erkrankungen der Atemwege verursachen, u. a. Silikose. Bei Vorhandensein solcher Stoffe sind stets die angegebenen Atemschutzmaßnahmen zu beachten.

ACHTUNG

Das Einatmen von asbesthaltigen Stäuben ist gefährlich und kann ernsthafte oder gar lebensgefährliche Erkrankungen der Atemwege bis hin zu Krebs verursachen. Die Verwendung und Entsorgung von asbesthaltigen Produkten ist streng reglementiert. Asbest oder asbesthaltige Produkte wie Asbestisierungen nicht ausblasen oder stören. Wenn es Grund zu der Annahme gibt, dass asbesthaltige Materialien gestört werden, sich unverzüglich an den Arbeitgeber oder das örtliche Gesundheitsamt wenden.

Die bestimmungsfremde Verwendung des Geräts hat zusätzlich zum Garantieverfall ebenfalls den Haftungsausschluss des Herstellers zur Folge, so dass der Anwender für Sachschäden sowie für Schäden an der eigenen Personen bzw. an Dritten aufkommt.

2.2 ALLGEMEINE SICHERHEITSVORSCHRIFTEN

- Arbeiten Sie nur, wenn Sicht und Lichtverhältnisse ein sicheres Arbeiten gestatten.
- Stellen Sie den Motor vor Absetzen des Geräts ab.
- Achten Sie besonders auf Alarmer bei Verwendung des Gehörschutzes, denn diese Ausrüstungen können das Hören von Warntönen (Aufforderungen, Signale, Warnungen usw.) beeinträchtigen.
- Seien Sie besonders vorsichtig bei der Arbeit am Hang oder auf unebenem Gelände.
- Halten Sie die Griffe stets trocken und sauber.
- **Verwenden Sie den Bläser nicht, wenn Sie auf einer Leiter, einem Ständer oder einem Tisch stehen.**
- **Versuchen Sie niemals, heiße oder brennende Substanzen oder brennbare Flüssigkeiten wegzublasen.**
- Gehen Sie bei der Benutzung des Geräts nicht rückwärts.
- Arbeiten Sie mit dem Bläser nur zu vernünftigen Uhrzeiten, wenn keine Ruhestörung besteht, also nicht früh morgens oder spät abends. Halten Sie sich an die örtlich vorgeschriebenen Ruhezeiten.
- Prüfen Sie Richtung und Stärke des Windes. Richten Sie die Düse oder die ausgeblasenen Abfälle niemals auf Menschen, Haustiere, Autos oder Häuser.

- Blasen Sie die Abfälle nicht gegen offene Türen oder Fenster.
- Benutzen Sie das Gerät mit Rücksicht auf Passanten und Sachgüter in der Nähe.
- Lassen Sie den Bläser nie mit laufendem Motor unbeaufsichtigt.
- Achten Sie darauf, was Sie ausblasen oder bewegen.
- Üben Sie, Grasschnitt oder Pappbecher wegzublasen, ohne Staub aufzuwirbeln.
- Befeuchten Sie staubige Bereiche, bevor Sie den Bläser einsetzen.
- Benutzen Sie den Bläser nicht, um besonders staubiges Material wegzublasen.
- Richten Sie den Luftstrahl nicht gegen Personen oder Tiere. Der Bläser kann kleine Gegenstände mit hoher Geschwindigkeit verwirbeln. Halten Sie das Gerät sofort an, wenn sich eine Person nähert.

2.3 BAUTEILE DES GERÄTS (ABB. 1)

- | | |
|--------------------|--------------------------------------------------|
| 1. Antriebseinheit | 6. Tragegurt-Ringe |
| 2. Griff | 7. Flaches Endstück für Blasrohr (Entenschnabel) |
| 3. Display | 8. Batterie |
| 4. Schalterhebel | |
| 5. Blasrohr | |

2.4 TYPENSCHILD (ABB. 2)

1. Versorgungsspannung.
2. Gleichstromgerät.
3. Gerätetyp: **BATTERIEBETRIEBENER BLÄSER**
4. Name und Adresse des Herstellers.
5. EG-Konformitätszeichen.
6. Schallleistungspegel.
7. Siehe Kapitel 2.4.1 *Benutzerinformation*.

2.4.1 Benutzerinformation



Gemäß den Richtlinien 2011/65/EG und 2012/19/EG zur Verringerung von Schadstoffen in Elektro- und Elektronikgeräten sowie zur Abfallentsorgung hergestellt.

Dieses Symbol auf dem Gerät weist darauf hin, dass das Produkt am Ende seiner Lebensdauer von anderen Abfällen getrennt gesammelt werden **muss**.

Der Benutzer ist daher verpflichtet, das ausgediente Gerät den Wertstoffstellen für Elektro- und Elektronikschrott zuzuführen oder es beim Kauf eines **neuen, gleichwertigen Geräts eins zu eins dem Händler zurückzugeben**.

Die korrekte getrennte Sammlung für das anschließende Recycling, Aufbereiten und umweltgerechte Entsorgen des Altgeräts trägt dazu bei, umwelt- und gesundheitsschädliche Auswirkungen zu vermeiden, und fördert darüber hinaus das Recyceln der Gerätewerkstoffe.

Die widerrechtliche Entsorgung durch den Verbraucher hat die von der nationalen Gesetzgebung vorgesehenen Strafen zur Folge.

 **ACHTUNG**

Entsorgen Sie die Batterien nicht zusammen mit dem Gerät!

 **ACHTUNG**

Lesen Sie auch die Betriebs- und Wartungsanleitung des Akkus und des Ladegeräts sorgfältig durch!

DE

2.5 ERKLÄRUNG DER SYMBOLE UND SICHERHEITSHINWEISE (ABB. 2)

Verwenden Sie Ihr Gerät mit der gebotenen Umsicht. Die auf dem Gerät angebrachten Piktogramme sollen Sie daher an die wichtigsten Vorsichtsmaßnahmen beim Gebrauch erinnern. Im Nachhinein ist die Bedeutung dieser Piktogramme veranschaulicht. Darüber hinaus sollten Sie die Sicherheitsvorschriften im betreffenden Kapitel dieser Anleitung sorgfältig lesen.

Wechseln Sie beschädigte oder unkenntliche Schilder aus.

8.  **ACHTUNG**

Bei unsachgemäßer Verwendung kann dieses Gerät eine Gefahr für den Bediener und für andere Personen darstellen.

9. Lesen Sie vor der Benutzung des Geräts die Bedienungsanleitung durch.

10. Tragen Sie bei der Arbeit immer einen Gehörschutz.

11. Der Benutzer des Bläasers muss sich vergewissern, dass sich Menschen oder Tiere nicht näher als 10 Meter befinden. Wenn mehrere Bediener im selben Bereich arbeiten, müssen sie einen Sicherheitsabstand von mindestens 10 Metern zueinander einhalten.

12. Tragen Sie bei der Arbeit immer eine Staubschutzmaske.

13. Schützen Sie die Geräte vor Regen (oder Feuchtigkeit).

14.  **ACHTUNG**

Der Bläser kann Gegenstände mit hoher Geschwindigkeit schleudern, die abprallen und den Bediener treffen können. Dies kann ernsthafte Augenschäden verursachen. Tragen Sie immer einen Augenschutz.

2.6 TECHNISCHE DATEN

Spannung	V DC	56
Leistung	W	1000
Gewicht	kg	2,3
Leerlaufdrehzahl min./max.	min ⁻¹	8000 / 22000
Max. Luftgeschwindigkeit	m/s	55
Volumenstrom	m ³ /h	850

DE

Funkmodul

Frequenzband	Band ISM 2,4 GHz
Maximal übertragene Sendeleistung	1 mW
Signalreichweite	Ca. 10 m

HINWEIS

Die Signalstärke hängt von Umgebungsbedingungen und mobilem Endgerät ab. Die Reichweite kann je nach externen Bedingungen, einschließlich des Empfängers, stark schwanken. In geschlossenen Räumen und bei Vorliegen metallischer Hindernisse (z. B. Wände, Regale, Koffer) kann sich die Reichweite erheblich verringern.

Schallemissionen und Vibrationen

	Maßeinheit	Bezugsnormen	BVi 570 - SAi 570
Schalldruck ⁽¹⁾⁽²⁾	LpA av - dB(A)	EN 50636-2-100 EN 11201	86
Messunsicherheit	dB (A)		2,12
Gemessener Schallleistungspegel ⁽¹⁾⁽²⁾	dB (A)	2000/14/EG EN 11201 EN ISO 3744	96,87
Messunsicherheit	dB (A)		2,37
Garantierter Schallleistungspegel	LpA av - dB(A)	2000/14/EG EN 11201 EN ISO 3744	99
Schwingungspegel ⁽¹⁾⁽²⁾⁽³⁾	m/s ²	EN 50636-2-100 EN 12096	< 2,5
Messunsicherheit	m/s ²	EN 12096	1,0

⁽¹⁾ Max. Drehzahl im Leerlauf.

⁽²⁾ Max. Drehzahl bei vollständig geladenem Akku.

⁽³⁾ Der erklärte Schwingungs Gesamtwert wurde nach einem Standardprüfverfahren gemessen und kann zum Vergleich von verschiedenen Werkzeugen herangezogen werden. Der Gesamtschwingungswert kann auch in einer vorläufigen Belastungsbewertung verwendet werden.

ACHTUNG

Die Geräusch- und Schwingungsemissionswerte bei der tatsächlichen Verwendung des Elektrogeräts können von den angegebenen Werten abweichen, was auf die Art der Geräteverwendung und insbesondere auf das zu bearbeitende Teil zurückzuführen ist.

Sicherheitsmaßnahmen zum Schutz des Bedieners anhand der Belastungsbewertung unter effektiven Einsatzbedingungen (unter Berücksichtigung sämtlicher Phasen des Betriebszyklus wie die Zeiten, in denen das Gerät ausgeschaltet und nicht in Funktion ist, wie auch die Startzeit) müssen definiert werden.

DE

3 ALLGEMEINE SICHERHEITSHINWEISE FÜR DAS GERÄT

ACHTUNG

Sehen Sie alle mit diesem Gerät gelieferten Sicherheitshinweise, Anweisungen, Abbildungen und Spezifikationen ein. Die Missachtung der nachstehenden Anweisungen kann Stromschlag, Brand bzw. ernsthafte Verletzungen zur Folge haben.

HINWEIS

Nationale Verordnungen können den Einsatz der Maschine einschränken.

WARNUNG

Beschädigte oder unleserliche Aufkleber müssen ersetzt werden. Fordern Sie die neuen Aufkleber bei einem autorisiertem Servicezentrum an.

ACHTUNG

Achten Sie beim Tragen des Gehörschutzes auf Warnsignale oder laute Rufe. Entfernen Sie bei ausgeschaltetem Motor stets den Gehörschutz.

ACHTUNG

Beim Betrieb erzeugt dieses Produkt ein elektromagnetisches Feld! Dieses Feld kann unter bestimmten Umständen aktive oder passive medizinische Implantate stören! Um die Gefahr ernster oder gar lebensgefährlicher Unfälle zu verringern, sollten Personen mit medizinischen Implantaten vor der Benutzung dieses Produkts ihren Arzt und den Hersteller des Implantats zu Rate ziehen.

ACHTUNG

Lesen Sie auch die Betriebs- und Wartungsanleitung des Akkus und des Ladegeräts sorgfältig durch!

Bewahren Sie Sicherheitshinweise und Anweisungen für künftigen Bedarf auf.

Der in den Sicherheitshinweisen verwendete Begriff „Elektrogerät“ bezeichnet elektrische Geräte, die über das Stromnetz (mit Kabel) oder mittels Akku (ohne Kabel) betrieben werden.

Sicherheit des Arbeitsumfelds

- a. **Der Arbeitsbereich soll sauber und gut beleuchtet sein.** Unübersichtliche oder schlecht beleuchtete Arbeitsbereiche können Unfälle verursachen.
- b. **Elektrogeräte dürfen nicht in explosionsgefährdeten Umgebungen betrieben werden, zum Beispiel in Nähe von entzündlichen Flüssigkeiten, Gasen und Stäuben.** Die von den Elektrogeräten erzeugten Funken können Stäube oder Rauchgase in Brand setzen.
- c. **Halten Sie Kinder und umstehende Personen von laufenden Elektrogeräten fern.** Bei jeder Unachtsamkeit kann das Gerät außer Kontrolle geraten.

DE

Elektrische Sicherheit

- a. **Vermeiden Sie die Berührung Ihres Körpers mit erd- oder masseschlossenen Oberflächen, wie Rohre, Heizkörper, Herde und Kühlschränke.** Mit dem Erd- bzw. Masseschluss Ihres Körpers steigt die Stromschlaggefahr.
- b. **Vermeiden Sie den Einsatz von Elektrogeräten bei Regen oder in Nassbereichen.** Bei Wassereintritt in das Elektrogerät nimmt die Stromschlaggefahr zu.

Persönliche Sicherheit

- a. **Bleiben Sie beim Umgang mit Elektrogeräten stets konzentriert, achten Sie auf jeden Handgriff und arbeiten Sie mit Bedacht und Vernunft. Bei Müdigkeit bzw. unter Einfluss von Rauschmitteln, Alkohol oder Medikamenten sollten Sie das Elektrogerät nicht verwenden.** Auch die kleinste Unachtsamkeit beim Betrieb von Elektrogeräten kann ernsthafte persönliche Verletzungen verursachen.
- b. **Benutzen Sie stets die persönliche Schutzausrüstung. Tragen Sie immer einen Augenschutz.** Die persönliche Schutzausrüstung, sprich Staubschutzmasken, rutschfeste Sicherheitsschuhe, Schutzhelm oder Gehörschutz, verringert die Gefahr persönlicher Verletzungen.
- c. **Vermeiden Sie unbeabsichtigte Einschaltungen. Vergewissern Sie sich vor dem Anschluss des Geräts an das Stromnetz bzw. die Akkupacks, wie auch vor dessen Heben oder Transport, dass der Schalter ausgeschaltet ist.** Der Transport von an das Stromnetz angeschlossenen Elektrogeräten mit gedrücktem Schalter kann Unfälle zur Folge haben.
- d. **Entfernen Sie sämtliche Stellschlüssel vor Einschalten des Elektrogeräts.** Ein ggf. an einem Drehteil des Elektrogeräts belassener Schlüssel kann persönliche Verletzungen verursachen.
- e. **Lehnen Sie sich nicht vor. Arbeiten Sie stets in richtiger Stellung und im Gleichgewicht.** Damit können Sie das Elektrogerät auch bei Zwischenfällen sicher unter Kontrolle halten.
- f. **Wählen Sie geeignete Kleidung. Tragen Sie keine weite Kleidung oder Schmuck. Halten Sie Haare, Kleider und Handschuhe von den Bewegungsteilen entfernt.** Weite Kleidung, Schmuck oder langes Haar können sich in den Bewegungsteilen verfangen.
- g. **Vergewissern Sie sich, dass die ggf. an Staubabzugsanlagen anzuschließenden Vorrichtungen perfekt angeschlossen sind und vorschriftsmäßig verwendet werden.** Der Einsatz derartiger Vorrichtungen kann die durch Staubemission bedingten Gefahren verringern.

- h. **Lassen Sie nicht zu, dass Sie die durch die häufige Verwendung erworbene Praxis beim Umgang mit den Werkzeugen nachlässig arbeiten und die Sicherheitsgrundsätze missachten.** Unachtsamkeit beim Arbeiten kann binnen Bruchteilen von Sekunden schwerwiegende Verletzungen verursachen.
- i. Stellen Sie beim Ausleihen des Geräts sicher, dass sich der Benutzer mit den Gebrauchsanweisungen in dieser Anleitung vertraut macht.

Gebrauch und Wartung von Elektrogeräten

- a. **Überlasten Sie das Elektrogerät nicht. Verwenden Sie das jeweils arbeitsgerechte Elektrogerät.** Das geeignete Elektrogerät führt die Arbeit im Rahmen der vorgesehenen Einsatzgrenzen mit größerer Effizienz und Sicherheit aus.
- b. **Verwenden Sie das Elektrogerät auf keinen Fall bei fehlerhaften Ein- und Ausschalter.** Das Gerät wird bei Arretierung und durch 5 Sekunden langes Drücken des Schalterhebels ausgeschaltet. Elektrogeräte, die nicht anhand des Schalters betätigt werden können, sind gefährlich und müssen unbedingt repariert werden.
- c. **Bevor Sie Einstellungen vornehmen, Zubehör wechseln oder das Elektrogerät ablegen, sollten Sie den Stecker aus der Steckdose ziehen bzw. die Akkupacks trennen.** Diese vorbeugenden Sicherheitsmaßnahmen verringern die Gefahr einer plötzlichen Einschaltung des Elektrogeräts.
- d. **Bewahren Sie die nicht verwendeten Elektrogeräte außerhalb der Reichweite von Kindern auf und verbieten Sie unerfahrenen oder nicht in diese Anweisungen eingeweihten Personen den Umgang damit.** Elektrogeräte sind in den Händen unerfahrener Personen äußerst gefährlich.
- e. **Führen Sie die erforderlichen Wartungseingriffe an den Elektrogeräten aus. Überprüfen Sie den richtigen Einbau bzw. Anschluss der Bewegungsteile, den einwandfreien Zustand der Teile sowie das Vorliegen etwaiger Bedingungen, die den fehlerfreien Betrieb der Elektrogeräte beeinträchtigen könnten. Lassen Sie beschädigte Elektrogeräte vor erneuter Verwendung unbedingt reparieren.** Zahlreiche Unfälle rühren von einer unzureichenden Wartung der Elektrogeräte her.
- f. **Verwenden Sie das Elektrogerät, das Zubehör usw. ausschließlich gemäß den vorliegenden Anleitungen und auf die für derartige Elektrogeräte vorgesehene Weise. Beachten Sie dabei stets die Arbeitsbedingungen sowie den jeweiligen Einsatzzweck.** Die Verwendung des Elektrogeräts für vom vorgesehenen Zweck abweichenden Arbeiten kann Gefahren herbeiführen.
- g. **Halten Sie die Griffe und Griffflächen sauber, trocken und frei von Öl oder Fett.** Rutschige Griffe und Griffflächen beeinträchtigen die sichere Führung und Kontrolle des Geräts bei Zwischenfällen.

Verwendung und Vorsichtsmaßregeln beim Gebrauch der batteriebetriebenen Geräte

- a. **Nur mit dem vom Hersteller angegebenen Ladegerät laden.** Ein für bestimmte Akkupacks geeignetes Ladegerät kann Brandgefahr verursachen, wenn es für andere Akkupacks verwendet wird.
- b. **Elektrogeräte nur mit den vorgesehenen spezifischen Akkupacks verwenden.** Die Verwendung jedes anderen Akkupacks kann Verletzungs- und Brandgefahr verursachen.
- c. **Wenn der Akkupack nicht in Gebrauch ist, muss er fern von anderen metallischen Gegenständen wie Büroklammern, Kleingeld, Schlüssel, Nägel, Schrauben oder**

sonstige kleine Metallgegenstände aufbewahrt werden, da diese eine Verbindung zwischen den zwei Klemmen herstellen können. Ein Kurzschluss der Akkukontakte kann Verbrennungen oder Brände verursachen.

- d. **Wenn der Akku in schlechtem Zustand ist, kann Flüssigkeit austreten: Jeden Kontakt vermeiden. Im Falle eines versehentlichen Kontakts sofort mit Wasser abspülen. Wenn die Flüssigkeiten in die Augen gelangt, sofort ärztliche Hilfe rufen.** Die aus dem Akku ausgetretene Flüssigkeit kann Hautreizungen oder Verbrennungen verursachen.
- e. **Verwenden Sie keine beschädigten oder veränderten Akkus oder Geräte.** Beschädigte oder geänderte Akkus können ein unvorhersehbares Verhalten aufweisen, das zu Bränden, Explosionen oder Verletzungsgefahren führen kann.
- f. **Setzen Sie den Akkupack oder das Gerät nicht Feuer oder hohen Temperaturen aus.** Feuer oder Temperaturen über 130 °C (265 °F) können eine Explosion verursachen.
- g. **Befolgen Sie alle Ladeanweisungen und laden Sie den Akku oder das Gerät nicht außerhalb des in der Anleitung angegebenen Temperaturbereichs.** Das unsachgemäße Laden des Akkus bzw. das Laden außerhalb des angegebenen Temperaturbereichs kann den Akku beschädigen und die Brandgefahr erhöhen.

Service

- a. **Lassen Sie das Elektrogerät nur durch Fachpersonal und ausschließlich unter Verwendung von Originalersatzteilen reparieren.** Damit wird die Sicherheit des Elektrogeräts gewährleistet.
- b. **Warten Sie niemals ein beschädigtes Akkupack.** Akkupacks dürfen nur vom Hersteller oder einem autorisierten Serviceanbieter gewartet werden.

4 GEBRAUCHSVORSCHRIFTEN

Arbeiten mit dem Akku-betriebenen Elektro-Bläser

Nehmen Sie bei der Arbeit eine Stellung ein, die Ihnen sicheren und stabilen Halt bietet, und gehen Sie vorsichtig ans Werk.

- Vermeiden Sie Arbeiten auf nassem oder rutschigem Boden bzw. auf abschüssigem oder steilem Gelände, da diese Bedingungen keine ausreichende Stabilität garantieren.
- Rennen Sie nicht bei der Arbeit, sondern gehen Sie und achten Sie dabei auf Bodenunregelmäßigkeiten sowie auf etwaige Hindernisse.
- Wägen Sie die potenziellen Gefahren bei der Arbeit ab und treffen Sie sämtliche Vorkehrungen zu Ihrer Sicherheit, besonders in Hanglage und auf unwegsamem, rutschigem oder lockerem Gelände.
- Arbeiten Sie an Hängen immer quer zum Hang, niemals hangaufwärts oder -abwärts.
- Größte Vorsicht ist in Nähe von Steilhängen, Gräben oder Dämmen geboten.
- Achten Sie beim Einsatz des Geräts in der Nähe von Straßen immer auf den Verkehr.
- Größte Vorsicht ist in Nähe von spannungsführenden Stromkabeln geboten.

Das Gerät darf nicht durch Personen verwendet werden, die es nicht mit einer Hand festhalten und/oder beim Arbeiten nicht in stabilem Gleichgewicht auf den Beinen bleiben können.

Erlauben Sie niemals Kindern oder anderen Personen, die die Gebrauchsanweisung nicht kennen, das Gerät zu benutzen. Örtliche Bestimmungen können das Mindestalter des Benutzers festlegen.

Das Gerät darf nicht von mehr als einer Person betrieben werden.

Verwenden Sie das Gerät niemals:

- in unmittelbarer Nähe von Personen, besonders von Kindern, oder Tieren;
- wenn Sie müde sind oder sich nicht wohl fühlen, oder wenn Sie Arzneimittel oder Rauschmittel, Alkohol oder andere Stoffe zu sich genommen haben, die Ihre Konzentrations- und Reaktionsfähigkeit beeinträchtigen;
- mit beschädigten oder abgenommenen Schutzvorrichtungen.

Tipps für Anfänger

Bevor Sie zum ersten Mal mit diesem Gerät arbeiten, sollten Sie sich damit und mit den geeignetsten Arbeitstechniken vertraut machen, indem Sie das Gerät am Griff festhalten und die für die Arbeit erforderlichen Bewegungen erproben.

4.1 ZUSÄTZLICHE SICHERHEITSVORSCHRIFTEN

1. Bitte lesen Sie die Anleitungen sorgfältig durch.
2. Machen Sie sich mit den Bedienungsteilen und dem richtigen Gebrauch des Geräts vertraut.
3. Achten Sie darauf, die gefährlichen Bewegungsteile nicht vor Ausschaltung des Geräts und vor vollständigem Auslauf der Bewegungsteile zu berühren.
4. Tragen Sie immer eine Schutzbrille.
5. Erlauben Sie niemals Kindern oder anderen Personen, die die Gebrauchsanweisung nicht kennen, das Gerät zu benutzen.
6. Unterbrechen Sie die Arbeit mit dem Gerät, wenn sich Personen, besonders Kinder oder Haustieren, in unmittelbarer Nähe aufhalten.
7. Arbeiten Sie nur bei Tageslicht.
8. Vergewissern Sie sich vor Einsatz des Geräts sowie nach Stößen oder Schlägen, dass keinerlei Abnutzungs- oder Schadensanzeichen vorliegen, und führen Sie gegebenenfalls die erforderlichen Reparaturen aus.
9. Betreiben Sie das Gerät nicht mit beschädigten oder fehlenden Schutzvorrichtungen.
10. Verwenden Sie nur vom Hersteller gelieferte bzw. empfohlene Ersatz- und Zubehörteile.
11. Nehmen Sie den Akku vor Inspektionen, Reinigungs- oder anderen Eingriffen am Gerät und bei Nichtbenutzung des Geräts aus seiner Aufnahme.
12. Stellen Sie sicher, dass die zur Kühlung vorgesehenen Lüftungsschlitze nicht verstopft sind.
13. Nehmen Sie den Akku nach jedem Einsatz aus seiner Aufnahme und überprüfen Sie ihn auf Schäden.
14. Bewahren Sie das Gerät außerhalb der Reichweite von Kindern auf.
15. Stellen Sie die Arbeit bei Unfällen oder Brüchen sofort ein.
16. Benutzen Sie das Gerät nicht bei schlechter Witterung, insbesondere nicht bei Blitzgefahr.

17. Entfernen Sie den Akku, wenn Sie das Gerät einer anderen Person übergeben.

Handhabung und sachgerechte Verwendung von Akku-betriebenen Elektrowerkzeugen

- a. Vergewissern Sie sich, dass das Elektrowerkzeug vor Einsetzen des Akkus ausgeschaltet ist. Das Einlegen eines Akkus in ein eingeschaltetes Elektrogerät kann Unfälle verursachen.
- b. Verwenden Sie zum Laden der Akkus ausschließlich die vom Hersteller empfohlenen Ladegeräte. Die Ladegeräte sind in der Regel auf den bestimmten Akkutyp ausgelegt; bei Verwendung mit anderen Typen besteht Brandgefahr.
- c. Verwenden Sie nur die für Ihr Werkzeug vorgesehenen Akkus. Der Einsatz anderer Akkus kann Verletzungen und Brandgefahr verursachen.
- d. Halten Sie unbenutzte Akkus von Klammern, Münzen, Schlüsseln, Nägeln, Schrauben und anderen kleinen Metallgegenständen entfernt, um einen Kurzschluss der Kontakte zu vermeiden. Ein Kurzschluss der Akkukontakte kann Verbrennungen oder Brände verursachen.
- e. Stellen Sie sicher, dass die Batterie in einwandfreiem Zustand ist und keine Beschädigungsanzeichen aufweist. Betreiben Sie das Gerät nicht mit einem beschädigten oder abgenutztem Akku.

4.2 GEBRAUCHSANWEISUNGEN FÜR BATTERIEN

Allgemeine Vorsichtsmaßnahmen

- Sie dürfen den Akku auf keinen Fall öffnen.



ACHTUNG

Werfen Sie alte Akkus niemals ins Feuer. EXPLOSIONSGEFAHR!

- Schließen Sie das Ladegerät nur an Steckdosen mit der auf dem Typenschild angegebenen Netzspannung an.
- Verwenden Sie ausschließlich Original-Akkus.
- Bei längerem Gebrauch könnte sich der Akku erwärmen. Lassen Sie den Akku vor dem Aufladen abkühlen.
- Bewahren Sie den Akku und das Ladegerät außerhalb der Reichweite von Kindern auf.
- Verwenden Sie das Ladegerät nicht an Orten mit entzündlichen Dämpfen oder Stoffen.
- Laden Sie die Akkus nur bei Temperaturen zwischen 10°C und 40°C auf.
- Bewahren Sie die Akkus in Räumen bei Temperaturen zwischen 0°C und 23°C auf.
- Verursachen Sie keinen Kurzschluss zwischen den Kontakten der Akkus und schließen Sie diese nicht an Metallgegenstände an.
- Achten Sie beim Transport der Akkus darauf, dass kein Kontaktschluss entsteht, und verwenden Sie auf keinen Fall Metallbehälter.
- Kurzschlüsse des Akkus können Explosionen verursachen. In jedem Fall wird der Akku durch Kurzschlüsse beschädigt.
- Überprüfen Sie das Kabel des Ladegeräts regelmäßig auf Schäden. Tauschen Sie das Ladegerät bei beschädigtem Kabel aus.

- Laden Sie die Akkus vor ihrer Einlagerung im Winter vollständig auf.
- Der Akku kann ausschließlich mit Ladegeräten CRG 520 aufgeladen werden.

5 MONTAGE

ACHTUNG

Vergewissern Sie sich, dass alle Bestandteile des Geräts sicher befestigt und die Schrauben festgezogen sind.

HINWEIS

Beachten Sie die örtlichen Bestimmungen für die Entsorgung der Packstoffe.

Aus Sicherheits- und Transportgründen wird der Lithium-Ionen-Akku (sofern beige gestellt) separat vom Gerät und teilweise aufgeladen geliefert.

Vor Einsatz des Geräts müssen Sie den Akku nach den Anweisungen im Kapitel 6.2 *LADEN DER BATTERIE* aufladen.

5.1 MONTAGE DES ROHRS MIT SCHNAPPHAKEN (ABB. 9)

Das Blasrohr (A) einsetzen, dabei den Haken (B) an der Führung (C) festhalten, bis er einrastet. Zur Abnahme des Blasrohrs den Haken (B) eindrücken und das Rohr herausziehen.

ACHTUNG

Die Montage des Rohrs hat bei abgestelltem Motor zu erfolgen.

Längeneinstellung

Das Blasrohr (A) kann in zwei verschiedenen Längen angebracht werden. Drücken Sie den Haken (B) und ziehen Sie das Rohr (A) bis zum Einrasten in der vorgesehenen Länge aus.

5.2 MONTAGE DES FLACHEN ENDSTÜCKS FÜR BLASROHR (ENTENSCHNABEL)

Der „Entenschnabel“ bezieht sich auf eine Düse, die wie ein Entenschnabel geformt ist und dazu dient, den vom Bläser abgegebenen Luftstrom zu bündeln und gezielter und präziser zu lenken. Die spezielle Form der Entenschnabdüse sorgt für einen direkten und konzentrierten Luftstrom, der sich ideal zum Entfernen von Schmutz oder Laub aus bestimmten Bereichen eignet, z. B. aus Ritzen in Gehwegen oder anderen schwer zugänglichen Stellen.

Um den „Entenschnabel“ zu installieren, setzen Sie ihn einfach direkt auf das Rohr und passen Sie die kleine Einbuchtung am Rohr an den entsprechenden Sitz des „Entenschnabels“ an. Zur Abnahme des „Entenschnabels“ brauchen Sie diesen nur zu drehen und vom Rohr abzuziehen.

6 VORBEREITUNG AUF DIE ARBEIT

6.1 ÜBERPRÜFUNG DES GERÄTS

ACHTUNG

Stellen Sie sicher, dass der Akku nicht in seiner Aufnahme eingelegt ist.

Bevor Sie mit der Arbeit beginnen, sollten Sie:

- sicherstellen, dass die Lüftungsschlitze nicht verstopft sind;
- sicherstellen, dass der Griff und die Schutzvorrichtungen des Geräts trocken und sauber, korrekt montiert und sicher am Gerät befestigt sind;
- stellen Sie sicher, dass das Gerät keine Verschleiß- oder Schadensanzeichen durch Stöße/Schläge oder andere Ursachen aufweist, und gegebenenfalls die erforderlichen Reparaturen vornehmen;
- stellen Sie sicher, dass die Batterie in einwandfreiem Zustand ist und keine Beschädigungsanzeichen aufweist. Betreiben Sie das Gerät nicht mit einer beschädigten oder abgenutzter Batterie;
- den Akku nach den Anweisungen im Kapitel 6.2 *LADEN DER BATTERIE* aufladen.

6.2 LADEN DER BATTERIE

WARNUNG

Vergewissern Sie sich, dass die Netzspannung der Steckdose der Angabe auf dem Typenschild des Ladegeräts entspricht.

Drücken Sie zum Entnehmen des Akkus (A) die beiden Knöpfe (B) und ziehen Sie dann den Akku (A, Abb. 5) heraus.

Um den Akku in das Gerät einzusetzen, legen Sie diesen (A) in seine Aufnahme ein. Stellen Sie sicher, dass der Akku vollständig eingesetzt ist (Abb. 5).

6.2.1 Sachgemäße Verwendung

- Bevor Sie mit dem Ladevorgang beginnen, vergewissern Sie sich, dass das Batterieladegerät auf einer stabilen und gut belüfteten Oberfläche steht und vor Wasser geschützt ist.
- Prüfen Sie, ob die Netzspannung der Steckdose den auf dem Typenschild angegebenen Spezifikationen des Ladegeräts entspricht (schließen Sie es niemals an eine andere Spannung an), stellen Sie außerdem sicher, dass die Steckdose in optimalem Zustand ist.
- Decken Sie das Ladegerät beim Aufladen nicht ab und sorgen Sie für eine gute Belüftung. Decken Sie die Lüftungsschlitze des Ladegeräts NICHT ab und legen Sie es NICHT auf weiche Oberflächen wie Decken oder Kissen. Achten Sie darauf, dass die Lüftungsschlitze am Batterieladegerät sauber sind.
- Verwenden Sie keine Batterien, die sich während des Ladevorgangs überhitzt haben, da die Batteriezellen womöglich in erheblichem Maß beschädigt sind.
- Laden oder verwenden Sie niemals überhitzte Batterien; tauschen Sie diese nach Möglichkeit sofort aus.

- Der Akku verfügt über einen Schutz, der die Aufladung bei Umgebungstemperaturen außerhalb des Bereichs 0 °C und +45 °C verhindert.
- Der Akku kann jederzeit auch teilweise aufgeladen werden, ohne dass er dadurch Schaden nimmt.
- Entladen Sie den Batteriepack niemals vollständig. Eine vollständige Entladung des Batteriepacks führt zu einer vorzeitigen Alterung der Batteriezellen.

⚠ ACHTUNG

Verwenden Sie ausschließlich Originalbatterien. Die Verwendung falscher Batterietypen birgt Brand-, Explosions- und Verletzungsgefahr.

DE

6.2.2 Ladevorgang (Abb. 7)

- Schließen Sie den Netzstecker des Batterieladegeräts an die Steckdose an. Die LED (B) leuchtet grün auf.
- Stellen Sie sicher, dass die Batterie mit dem Ladegerät kompatibel ist. Legen Sie die Batterie lt. abgebildetem Pfeil in das Ladegerät ein und achten Sie darauf, dass sie vollständig einrastet. Ein hörbares Einrasten weist darauf hin, dass die Batterie richtig eingesetzt und erfolgreich installiert wurde. Wenn der Stecker des Ladegeräts mit der Steckdose verbunden ist, blinkt die grüne LED (B) zur Anzeige des aufgenommenen Ladevorgangs auf.
- Die Batterie ist vollständig geladen, wenn die LEDs (E) grün leuchten.

⚠ ACHTUNG

Trennen Sie das Batterieladegerät nach jedem Ladevorgang vom Stromnetz.

⚠ ACHTUNG

Sollte sich der Akku nicht aufladen, überprüfen Sie den einwandfreien Anschluss des Stromkabels. Falls der Akku dennoch nicht geladen wird, kontaktieren Sie bitte ein autorisiertes Servicezentrum. Eine vorschriftsmäßige Ladung der Batterie garantiert eine langfristig sichere Betriebsdauer. Laden Sie die Batterie immer dann auf, wenn Sie einen Leistungsverlust des Geräts feststellen.

6.2.3 Prüfung des Ladestands (Abb. 4)

1. Beim normalen Laden des Batteriepacks blinken die LED1, LED2, LED3 und LED4 (C) in Form einer Fortschrittsleiste. Wenn der Batteriepack geladen ist, leuchten die vier LEDs für fünf Sekunden auf, schalten dann in den Ruhezustand und erlöschen.
2. Der Batteriepack ist mit einer Taste zur Kontrolle des Ladestands im Standby-Modus ausgestattet. Sie brauchen nur die Taste (B) zu drücken, um den Ladestand des Batteriepacks über die LEDs (C) anzuzeigen:

LED-Display der Batterie	Ladestand
4 erleuchtete LEDs	Verbleibende Kapazität $\geq 75\%$.
3 erleuchtete LEDs	Verbleibende Kapazität $\geq 50\%$.
2 erleuchtete LEDs	Verbleibende Kapazität $\geq 25\%$. Stellen Sie die Arbeit so schnell wie möglich ein und laden Sie die Batterie.

LED-Display der Batterie	Ladestand
1 erleuchtete LED	Verbleibende Kapazität $\geq 10\%$. Stellen Sie die Arbeit so schnell wie möglich ein und laden Sie die Batterie. Andernfalls verkürzt sich die Betriebsdauer der Batterie erheblich.
1 blinkende LED	Das Blinken der LED1 weist darauf hin, dass die verbleibende Ladung $\leq 10\%$ ist, sich die Batterie aber weiterhin entlädt. Bei zunehmender Blinkfrequenz muss die Entladung unterbrochen und der Akku sofort aufgeladen werden, da dieser sonst beschädigt wird. Laden Sie die Batterie so schnell wie möglich auf. Andernfalls verkürzt sich die Betriebsdauer der Batterie erheblich.

3. Drücken Sie die Taste (B), um die Batterie aus dem Ruhezustand aufzuwecken. 10 Minuten danach geht die Batterie erneut in den Ruhezustand über.

6.2.4 Legende der LED-Anzeigen des Batterieladegeräts (B, Abb. 7)



LED-Display	Zustand des Ladegeräts
Grünes Licht	Standby-Modus
Grünes Blinken	Wird geladen
Rotes Licht	Störung des Ladegeräts
Rotes Blinken	Störung des Batterieschutzes



6.2.5 Laden beendet

- Trennen Sie die Versorgung nach Abschluss des Ladevorgangs.
- Drücken Sie die Taste (D, Abb. 7) und ziehen Sie die Batterie heraus.

6.3 DISPLAY (ABB. 3)

Schalten Sie das Display durch einmaliges Drücken der Taste ON/OFF (A) ein.

Sym- bol	Bezeichnung
	<p>Alarmanzeige. Weist darauf hin, dass das Gerät ein Problem aufweist, das der Bediener beheben kann. Beispiel: Überhitzung des Akkus oder Überlastung des Geräts. Stellen Sie die Arbeit ein und lassen Sie das Gerät einige Minuten ruhen. Die Farbe bezeichnet den Alarmtyp:</p> <ul style="list-style-type: none"> • Grün: Gerät im Arretierungszustand • Hellblau: Problem auf Akkuseite • Rot: Problem auf Geräte-/Steuergeräteseite (mögliche Überhitzung)
	<p>Service-Anzeige. Weist auf das Vorliegen eines Problems hin, dass der Bediener möglicherweise nicht selbst beheben kann. Stellen Sie die Arbeit umgehend ein und wenden Sie sich an ein autorisiertes Servicezentrum.</p>

Sym- bol	Bezeichnung
	Blaue Anzeige. Ist nach erfolgter Verbindung mit dem mobilen Gerät permanent erleuchtet. Siehe Kapitel 7.2 <i>Mobile Anwendung</i> .
	Ladestandanzeige der Batterie. Bei der Arbeit mit dem Gerät ist die Anzeige erleuchtet. Die Farbe bezeichnet den Ladestand: <ul style="list-style-type: none"> • Grün: Ladung über 50% • Gelb: Ladung zwischen 50% - 10% • Rot: Ladung unter 10%
	Luftstrom-Geschwindigkeitsanzeige. Drei Geschwindigkeitsstufen + Boost. Beim Einschalten ist die Geschwindigkeit auf Stufe drei eingestellt. Sie können die Geschwindigkeit durch Drücken der Taste ON/OFF (A) ändern. Die Einstellung der Geschwindigkeit erfolgt nur in aufsteigender Folge (Beispiel: 1-2-3-1-2-3 usw.).

7 VERWENDUNG DES GERÄTS

7.1 START DES GERÄTS (ABB. 8)

Legen Sie vor dem Start des Geräts den Akku (A) in seine Aufnahme.

Zum Starten des Geräts:

1. Drücken Sie die Taste ON/OFF (D). Beim Einschalten ist die Geschwindigkeit des Luftstroms auf Stufe drei eingestellt.
2. Halten Sie das Gerät mit einer Hand fest.
3. Betätigen Sie den Schalterhebel (C).
4. Sie können die Geschwindigkeit des Luftstroms durch Drücken der Taste ON/OFF (D) ändern. Die Einstellung der Geschwindigkeit erfolgt nur in aufsteigender Folge (Beispiel: 1-2-3-1-2-3 usw.).

ACHTUNG

Bei Überhitzung wird die Batterie aus Sicherheitsgründen durch den Schutzkreis ausgeschaltet. Nehmen Sie die Batterie zum Abkühlen aus dem Gerät. Sie können die Batterie nach dem Abkühlen wieder einlegen und die Arbeit fortsetzen.

7.2 MOBILE ANWENDUNG

7.2.1 Verbinden Sie das Gerät mit der Anwendung

Schalten Sie das Gerät ein. Die blaue Anzeige ist nach erfolgter Verbindung mit dem mobilen Gerät permanent erleuchtet. Sie können die Suche durch Abnahme und Wiedereinsetzen des Akkus erneut ausführen. Für spezifische Details siehe die Anweisungen der betreffenden Anwendung (Oleo-Mac Hub - EfcO Hub). Die Anwendung ist kostenlos für mobile Geräte und bietet erweiterte Funktionen (zusätzliche Geräteinformationen, Details, Anleitung, Geräteteile und Wartung). Geräte mit integrierter drahtloser Technologie können sich mit mobilen Geräten verbinden und zusätzliche Funktionen ermöglichen.

7.2.2 Erstmalige Nutzung der Anwendung

1. Laden Sie die Anwendung auf Ihr mobiles Gerät.
2. Melden Sie sich bei der Anwendung an.
3. Befolgen Sie die Anweisungen zur Verbindung und Registrierung des Geräts.

HINWEIS

Die Anwendung Oleo-Mac Hub - Efcò Hub ist auf allen Märkten zum Download verfügbar. Wenden Sie sich für mehr Informationen an eine autorisierte Kundendienststelle.

DE

7.3 FUNKTION BOOST (ABB. 6)

Dieses Gerät ist mit der Funktion „Boost“ ausgestattet, mit der Sie die abgegebene Luftmenge erhöhen können.

Um die Funktion Boost zu verwenden, folgen Sie den nachstehenden Anweisungen:

1. Vergewissern Sie sich, dass das Gerät eingeschaltet ist und ordnungsgemäß funktioniert.
2. Setzen Sie den Griff sicher und stabil ein und halten Sie diesen fest.
3. Betätigen Sie den Schalterhebel (B) und drücken Sie dann mit Daumen oder Zeigefinger die Taste ON/OFF (A) um den verstärkten Luftstrom (Boost) zu aktivieren. Sie können diesen Vorgang auf jeder Geschwindigkeitsstufe des Luftstroms vornehmen. Die aktivierte Boost-Funktion dauert 50 Sekunden. Bei Verwendung der Boost-Funktion leuchtet die Anzeige der vierten Geschwindigkeitsstufe auf (C).
4. Zur Deaktivierung der Boost-Funktion und Rückkehr zum normalen Blasmodus drücken Sie die Taste ON/OFF (A) oder lassen Sie vorübergehend den Schalterhebel (B) los.

HINWEIS

- Wir empfehlen, die Funktion Boost nur dann zu verwenden, wenn mehr Blasleistung erforderlich ist (z.B. bei am Boden feststehendem Laub). Verwenden Sie die Funktion Boost nicht andauernd.
- Die Verwendung der Funktion Boost verringert merklich die Lebensdauer des Akkus. Es wird daher empfohlen, die Funktion Boost in Maßen und in angemessener Weise zu verwenden, um die Effizienz des Bläasers zu optimieren.

7.4 FUNKTION CRUISE CONTROL (ABB. 6)

Dieses Gerät ist mit einer Cruise-Control-Funktion ausgestattet, die es Ihnen ermöglicht, die Luftmenge konstant zu halten, ohne ständig die Regler betätigen zu müssen. Sie können diese Funktion bei abgestelltem Gerät aktivieren. Halten Sie einfach die Taste (A) gedrückt und betätigen Sie unmittelbar danach den Schalterhebel (B). Wenn die LEDs am Display blinken, können Sie die Tasten loslassen. Sobald die Cruise-Control-Funktion aktiviert ist, bleiben Geschwindigkeit und Luftmenge konstant, so dass kein weiterer manueller Eingriff erforderlich ist.

Um die Funktion schnell zu deaktivieren, drücken Sie eine der Tasten (A) oder (B), um die automatische Geschwindigkeitsregelung sofort zu beenden. Dies ermöglicht eine größere Flexibilität und eine genaue Kontrolle über den Betrieb des Geräts, so dass es zeitnah an die spezifischen Bedürfnisse des Bedieners angepasst werden kann.

7.5 FLACHES ENDSTÜCK FÜR BLASROHR (ENTENSCHNABEL)

Das flache Endstück (7, Abb. 1), das auch als „Entenschnabel“ bezeichnet wird, ist speziell mit einer optimierten Innengeometrie ausgestattet, um die Geschwindigkeit der aus dem Blasrohr austretenden Luft zu erhöhen. Durch diese Luftbeschleunigung können nasses Laub, leichter Schmutz und andere unerwünschte Partikel leicht und präzise aus dem Arbeitsbereich entfernt werden.

7.6 STOPP DES GERÄTS (ABB. 8)

Halten Sie die Taste ON/OFF (D) 10 Sekunden lang gedrückt, das Gerät schaltet in den Arretierungszustand und die Alarmanzeige am Display leuchtet grün. Halten Sie bei arretiertem Gerät den Schalterhebel (C) 5 Sekunden lang gedrückt.

DE

ACHTUNG

Für Ihre Sicherheit und die anderer Personen:

1. Verwenden Sie das Gerät erst, nachdem Sie die Anleitungen gründlich gelesen haben. Machen Sie sich mit den Bedienungsteilen und dem richtigen Gebrauch des Geräts vertraut. Lernen Sie, das Gerät schnell abzustellen.
2. Restrisiken - trotz Einhaltung sämtlicher Sicherheitsvorschriften können dennoch einige Risiken vorliegen:
 - Herausschleudern von Splintern, die Augenverletzungen verursachen können.
3. Denken Sie daran, dass der Bediener oder der Benutzer für Unfälle und Zwischenfälle verantwortlich ist, die sich mit anderen Personen oder an deren Eigentum ereignen können.
4. Benutzen Sie bei der Arbeit eine geeignete Bekleidung. Ihr Händler gibt Ihnen gern die Informationen über die geeigneten Unfallschutzausrüstungen, um die Sicherheit beim Arbeiten zu garantieren.
5. Arbeiten Sie nur bei Tageslicht oder bei guter künstlicher Beleuchtung.
6. Überprüfen Sie gründlich den Arbeitsbereich, in dem das Gerät eingesetzt wird und entfernen Sie alle Gegenstände, die aus dem Gerät herausgeworfen werden können (Äste, Drähte, versteckte Kabel, Steine usw.).
7. Stellen Sie das Gerät ab und nehmen Sie die Batterie aus ihrer Aufnahme:
 - wenn das Gerät übermäßige Schwingungen erzeugt: Machen Sie in diesem Fall sofort die Ursache der Schwingungen ausfindig und wenden Sie sich für die erforderlichen Überprüfungen an ein autorisiertes Servicezentrum;
 - jedes Mal, wenn Sie das Gerät unbeaufsichtigt lassen;
 - bevor Sie das Gerät überprüfen, reinigen oder Arbeiten daran durchführen;
 - nachdem ein Fremdkörper getroffen wurde. Überprüfen Sie etwaige Schäden und führen Sie die erforderlichen Reparaturen aus, bevor Sie das Gerät wieder in Betrieb nehmen;
 - wenn Sie das Gerät nicht benutzen.
8. Legen Sie das warmgelaufene Gerät niemals auf Blätter oder trockenes Gras ab, um Brandgefahren zu vermeiden.

WARNUNG

Denken Sie daran, dass ein unsachgemäß verwendetes Elektrogerät für andere Personen störend sein kann. Maßnahmen zum Schutz anderer Personen und der Umwelt:

- Vermeiden Sie den Einsatz des Geräts in Bereichen und zu Uhrzeiten, die einen Störfaktor darstellen.
- Befolgen Sie die örtlichen Bestimmungen für die Entsorgung der Abfälle.
- Befolgen Sie die örtlichen Bestimmungen für die Entsorgung abgenutzter oder stark umweltbelastender Teile.

ACHTUNG

Die verlängerte Schwingungsbelastung kann neuro-vaskuläre Schäden und Störungen (auch bekannt als "Raynaud-Syndrom" oder "Weißfingerkrankheit") verursachen, besonders bei Personen mit Kreislaufstörungen. Die Symptome können Hände, Armgelenke und Finger betreffen und machen sich durch Empfindlichkeitsverlust, Gefühllosigkeit, Schmerz, Erblassen oder Veränderungen der Hautstruktur bemerkbar. Diese Auswirkungen können darüber hinaus durch niedrige Umgebungstemperaturen und/oder einen allzu kräftigen Griff verstärkt werden. Beim Auftreten der Symptome sollte daher die Nutzungsdauer des Geräts verringert und ein Arzt aufgesucht werden.

DE

8.1 BETRIEBSMODI

Der Akku verfügt über einen Schutz gegen vollständiges Entladen.

Das Gerät schaltet sich bei entladenerm Akku automatisch ab. Laden Sie den Akku in diesem Fall umgehend wieder auf.

8.2 ARBEITSTECHNIKEN

- Kontrollieren Sie den Zustand des Bläasers und vor allem der Ansaugöffnung, bevor Sie ihn benutzen.
- Bei starker Staubentwicklung sollten Sie den Arbeitsbereich mit einem Schlauch oder einer Sprühvorrichtung leicht besprühen, wenn Wasser verfügbar ist.
- Achten Sie auf Kinder, Haustiere, offene Autos oder Fenster und blasen Sie die Abfälle sicher weg.
- Reinigen Sie den Bläser nach dem Gebrauch und werfen Sie die Abfälle in den Mülleimer.
- Benutzen Sie die komplette Düsenverlängerung so, dass der Luftstrom so nah wie möglich am Boden verwendet wird.

ACHTUNG

Tragen Sie bei der Arbeit mit dem Bläser die erforderliche persönliche Schutzausrüstung (PSA):

1. Augenschutz.
2. Kopfhörer.
3. Gehörschutz.
4. Schutzmaske in staubigen Umgebungen.

ACHTUNG

Wenn Sie in einer Ecke arbeiten, blasen Sie von der Ecke nach innen und von innen zur Mitte des Arbeitsbereichs.

8.3 ARBEITSENDE

Stoppen Sie den Motor am Ende der Arbeit laut Kapitel 7.6 *STOPP DES GERÄTS* (Abb. 8).

ACHTUNG

Lassen Sie das Gerät abkühlen, bevor Sie es in einem Raum abstellen.

Zur Vermeidung von Brandgefahr entfernen Sie Äste und Laub vom Gerät; lassen Sie keine Behälter mit Laubrückständen in geschlossenen Räumen stehen.

Nach jedem Arbeitseinsatz sollte das Blasrohr ausgebaut, und das Rohr und die Schlitze des Schutzgitters von Rückständen und Schmutz gesäubert werden.

DE

9 WARTUNG

ACHTUNG

- Tragen Sie bei den Wartungsarbeiten stets Schutzhandschuhe.
- Führen Sie keine Wartung bei warmem Motor oder Akku aus. Stellen Sie das Gerät ab und lassen Sie es abkühlen. Führen Sie die Wartung bei abgestelltem Gerät und abgenommener Batterie durch.
- Die versäumte oder nicht korrekte Wartung, die Abnahme oder Umrüstung der Sicherheitsvorrichtungen bzw. der Einsatz von Nicht-Originalersatzteilen können schwere oder sogar tödliche Verletzungen von Bediener und Drittpersonen verursachen.

ACHTUNG

Lesen Sie auch die Betriebs- und Wartungsanleitung des Akkus und des Ladegeräts sorgfältig durch!

9.1 PLANMÄSSIGE WARTUNG

ACHTUNG

Nehmen Sie vor jedem Wartungseingriff am Gerät immer den Akku ab. Beauftragen Sie ein autorisiertes Servicezentrum mit der Reparatur etwaiger Schäden am Gerät.

ACHTUNG

Für Ihre Sicherheit und die anderer Personen:

- Nehmen Sie den Akku nach jedem Einsatz aus seiner Aufnahme und überprüfen Sie ihn auf Schäden.
- Eine korrekte Wartung ist für die dauerhafte Effizienz und ursprüngliche Gebrauchssicherheit des Geräts maßgeblich.
- Sorgen Sie dafür, dass alle Muttern und Schrauben fest angezogen sind, um sicher zu sein, dass sich das Gerät immer in guter Betriebsbereitschaft befindet.
- Verwenden Sie das Gerät niemals mit abgenutzten oder beschädigten Teilen. Ersetzen Sie beschädigte Bauteile, reparieren Sie diese auf keinen Fall.
- Verwenden Sie ausschließlich Originalersatzteile. Teile nicht gleichwertiger Qualität können das Gerät beschädigen und die Sicherheit beeinträchtigen.

ACHTUNG

Nehmen Sie den Akku bei den Wartungseingriffen aus seiner Aufnahme.

Überprüfen Sie die Kettensäge vor jeder Benutzung auf abgenutzte oder beschädigte Teile. Die Verwendung mit gebrochenen oder abgenutzten Teilen ist untersagt.

9.1.1 Motorkühlung

Um Überhitzungen und Schäden des Motors zu vermeiden, müssen die Kühlschlitze stets sauber und frei von Laub sowie Abfällen gehalten werden.

9.1.2 Wartung und Aufbewahrung der Batterie

ACHTUNG

Lesen Sie auch die Betriebs- und Wartungsanleitung des Akkus und des Ladegeräts sorgfältig durch!

- Bewahren Sie den Batteriepack außerhalb der Reichweite von Kindern dunkel und trocken bei 0 – 23 °C und vor Staub sowie korrosiver Atmosphäre geschützt auf. Lagern Sie den Batteriepack nicht unter direkter Sonneneinstrahlung.
- Verwahren und befördern Sie den Batteriepack in der Originalverpackung.
- Halten Sie unbenutzte Batterien von Klammern, Münzen, Schlüsseln, Nägeln, Schrauben und anderen Metallgegenständen entfernt, um einen Kurzschluss der Kontakte zu vermeiden. Sie dürfen den Batteriepack auf keinen Fall kurzschließen.
- Lagern Sie die Batteriepack geordnet. Vermeiden Sie es, die Batteriepack ungeordnet in einem Behälter, wie z. B. einer Kiste oder Schublade, aufzubewahren, wo sie untereinander oder mit anderen Metallgegenständen kurzgeschlossen werden könnten. Ein Kurzschluss der Batteriepack-Kontakte kann Verbrennungen oder Brände verursachen.
- Halten Sie das Lüftungsgitter des Batteriepacks immer frei von Staub und Schmutz. Reinigen Sie den Batteriepack mit einem trockenen und weichen Tuch. Verwenden Sie bei hartnäckigem Schmutz ein leicht angefeuchtetes Tuch.
- Prüfen Sie regelmäßig den Batteriepack. Bei sichtbaren Schäden, Abnutzungserscheinungen oder anderen Problemen stellen Sie die Verwendung des Batteriepacks ein und wenden Sie sich an ein autorisiertes Kundendienstzentrum.
- Lassen Sie den Batteriepack nicht über einen längeren Zeitraum ungenutzt im Ladegerät. Lagern Sie den Batteriepack in seiner Originalverpackung oder an einem anderen trockenen Ort.
- Wenn der Batteriepack über einen längeren Zeitraum nicht benutzt wird, laden Sie ihn bei der ersten Lagerung und danach alle 15 – 30 Tage vollständig auf, um eine Verschlechterung und Beschädigung zu vermeiden.
- Bei Überlast und Überhitzung wird die Batterie aus Sicherheitsgründen automatisch durch den Schutzkreis ausgeschaltet. Trennen Sie das Ladegerät von der Steckdose und entnehmen Sie die Batterie. Lassen Sie die Batterie auskühlen. Sie können den Ladevorgang nach dem Abkühlen der Batterie wieder aufnehmen.

9.1.3 Lagerung

Reinigen Sie das Gerät nach jedem Arbeitseinsatz gründlich von Staub und Abfällen, reparieren oder tauschen Sie defekte Teile aus.

Bewahren Sie das Gerät an einem trockenen Ort vor Witterungseinflüssen geschützt und von Kindern fern auf.

9.1.4 Wartungsübersicht

DE

Nachstehend sind die am Gerät vorgeschriebenen Wartungseingriffe aufgelistet. Die meisten Eingriffe finden sich im Abschnitt 9.1 *PLANMÄSSIGE WARTUNG*. Der Benutzer ist ausschließlich für die in dieser Bedienungsanleitung beschriebenen Wartungs- und Serviceeingriffe zuständig. Alle nicht in dieser Anleitung beschriebenen Wartungseingriffe haben durch eine autorisierte Servicestelle zu erfolgen.

<i>Wartung</i>	<i>Tägliche Wartung</i>	<i>Monatliche Wartung</i>
Reinigen Sie das Gerät außen mit einem sauberen und trockenen Tuch. Verwenden Sie auf keinen Fall Wasser.	X	
Halten Sie die Griffe sauber, trocken und frei von Öl oder Fett.	X	
Vergewissern Sie sich, dass der Schalterhebel korrekt funktioniert und nicht beschädigt ist.	X	
Stellen Sie sicher, dass die Außenteile des Geräts nicht beschädigt und gerissen sind.	X	
Stellen Sie sicher, dass Muttern und Schrauben fest angezogen sind.	X	
Stellen Sie sicher, dass der Akku unversehrt ist.	X	
Überprüfen Sie den Ladestand des Akkus.	X	
Stellen Sie sicher, dass das Ladegerät in einwandfreiem Zustand und funktionstüchtig ist.	X	
Überprüfen Sie die Anschlüsse zwischen Akku und Gerät und auch den Anschluss zwischen Akku und Ladegerät.		X

9.2 AUßERPLANMÄßIGE WARTUNG

Am Ende jeder Saison - bei intensivem Einsatz - oder alle zwei Jahre - bei normalem Einsatz - sollten Sie eine allgemeine Inspektion durch einen Fachtechniker des Kundenservice ausführen lassen.

Finden Sie die autorisierte Servicestelle in Ihrer Nähe auf: <https://www.myemak.com/int/filiali-e-distributori/distributori>.

ACHTUNG

- **Alle nicht in dieser Anleitung beschriebenen Wartungseingriffe haben durch eine autorisierte Servicestelle zu erfolgen. Um einen auf Dauer einwandfreien Betrieb des Geräts zu garantieren, verwenden Sie zum Austausch defekter Teile ausschließlich ORIGINALERSATZTEILE.**
- **Etwaige unvorschriftsmäßige Umrüstungen und/oder Nicht-Originalersatzteile können schwere oder sogar tödliche Verletzungen von Bediener und Drittpersonen verursachen und führen zum sofortigen Verfall der Garantie.**

DE

10 TRANSPORT

ACHTUNG

Zum Transport auf Fahrzeugen muss das Gerät mittels Riemen sicher am Fahrzeug befestigt werden. Das Gerät muss waagrecht gemäß den einschlägigen Transportvorschriften befördert werden.

Sichere Handhabung des Akku-betriebenen Elektro-Laubbläasers

Für die Handhabung oder den Transport des Geräts sind folgende Maßnahmen zu treffen:

- schalten Sie das Gerät aus, lassen Sie es zum Stehen kommen und nehmen Sie den Akku aus seiner Aufnahme;
- halten Sie das Gerät ausschließlich am Griff fest.

Beim Transport des Geräts auf einem Fahrzeug müssen Sie es sicher verladen und verzurren, so dass davon keine Gefahr ausgeht.

11 UNTERSTELLUNG

ACHTUNG

Lesen Sie auch die Betriebs- und Wartungsanleitung des Akkus und des Ladegeräts sorgfältig durch!

Bei längerem Stillstand des Geräts:

- Entnehmen Sie die Batterie (lesen Sie auch die Batterieanleitung zur korrekten Aufbewahrung).
- Halten Sie sich stets an die vorgenannten Wartungsvorschriften.
- Reinigen Sie das Gerät gründlich und fetten Sie die Metallteile ein.
- Lassen Sie die Maschine im unbelasteten Zustand laufen, um auch die Zufuhrleitung und die Ölpumpe vollständig zu entleeren.
- Lagern Sie das Gerät trocken, möglichst vom Boden angehoben und von Wärmequellen entfernt.
- Bewahren Sie das Gerät außerhalb der Reichweite von Kindern auf.
- Gehen Sie zur Inbetriebnahme des Gerätes nach der Winterpause wie beim normalen Anlassen vor (siehe Kapitel 7.1 *START DES GERÄTS* (Abb. 8)).

12 UMWELTSCHUTZ

Umweltschutz ist ein relevanter und vorrangiger Aspekt beim Einsatz dieser Maschine und kommt der guten Nachbarschaft sowie unserem Lebensraum gleichermaßen zu gute.

- Stören Sie Ihre Nachbarn so wenig wie möglich.
- Befolgen Sie die örtlichen Bestimmungen für die Entsorgung von Packstoffen, Altölen, Benzin, Batterien, Filtern, abgenutzten oder stark umweltbelastenden Teilen. Diese Abfälle gehören nicht in den Hausmüll, sondern müssen sortenrein gesammelt und den zuständigen Wertstoffstellen für das Recycling zugeführt werden.

DE

12.1 VERSCHROTTUNG UND ENTSORGUNG

Setzen Sie die stillgelegte Maschine nicht in die Umwelt frei, sondern wenden Sie sich an eine Sammelstelle.

Ein Großteil der bei der Fertigung der Maschine verwendeten Werkstoffe sind recycelbar; sämtliche Metalle (Stahl, Aluminium, Messing) können einem Schrotthändler zugeführt werden. Wenden Sie sich für weitere Infos in diesem Sinne an die zuständige kommunale Einrichtung. Die aus der Verschrottung der Maschine hervorgehenden Abfälle sind nach den geltenden Umweltgesetzen zu entsorgen.

Beachten Sie auf jeden Fall die einschlägigen örtlichen Bestimmungen.

Zerstören Sie bei der Verschrottung des Geräts das CE-Kennzeichen auf dem Gerät und das vorliegende Handbuch.

13 STÖRUNGSBEHEBUNG

ACHTUNG

- **Stellen Sie vor Durchführung aller in der untenstehenden Tabelle empfohlenen Prüfungen das Gerät immer ab und entnehmen Sie die Batterie, es sei denn, der Betrieb des Geräts wird ausdrücklich verlangt.**
- **Wenn alle möglichen Ursachen überprüft wurden, die Störung jedoch nicht behoben werden konnte, wenden Sie sich bitte an ein autorisiertes Servicezentrum. Bei Auftreten eines nicht in dieser Tabelle angeführten Problems wenden Sie sich bitte an ein autorisiertes Servicezentrum.**

ACHTUNG

Versuchen Sie niemals, aufwändige Reparaturen ohne die erforderlichen Werkzeuge und technischen Kenntnisse durchzuführen. Bei nicht fachgerecht ausgeführten Eingriffen erlischt automatisch jeder Garantieanspruch und jede Haftung des Herstellers.

<i>STÖRUNG</i>	<i>MÖGLICHE URSACHEN</i>	<i>ABHILFE</i>
Beim Betätigen des Schalters startet der Motor nicht	Akku nicht oder nicht richtig eingelegt	Sicherstellen, dass der Akku ordnungsgemäß eingesetzt ist
	Akku entladen	Ladestand überprüfen und Akku aufladen
Der Motor stoppt während der Arbeit	Akku nicht oder nicht richtig eingelegt	Sicherstellen, dass der Akku ordnungsgemäß eingesetzt ist
	Akku entladen	Ladestand überprüfen und Akku aufladen
Geringe Akku-Laufzeit	Schwere Einsatzbedingungen mit hoher Stromaufnahme	Einsatz optimieren
Das Ladegerät lädt den Akku nicht auf (rote LED erleuchtet)	Kontakte verschmutzt	Reinigen Sie die Kontakte
Das Ladegerät lädt den Akku nicht auf (keine LED erleuchtet)	Keine Spannung am Ladegerät	Anschluss des Steckers und Anliegen von Spannung in der Steckdose überprüfen
	Ladegerät defekt	Durch Originalersatzteil ersetzen
Das Gerät vibriert übermäßig	Beschädigter oder kaputter Läufer	Wenden Sie sich an eine autorisierte Kundendienststelle

14 KONFORMITÄTSERKLÄRUNG

Die Firma **EMAK spa via Fermi, 4 - 42011 Bagnolo in Piano (RE) ITALY**
erklärt eigenverantwortlich, dass das Gerät:

1. Art: **BATTERIEBETRIEBENER BLÄSER**

2. Fabrikat: / Typ: **Oleo-Mac BVi 570**

Efco SAi 570

3. Serienkennung:

C04 XXX 0001 - C04 XXX 9999 (OM BVi 570)

C05 XXX 0001 - C05 XXX 9999 (EF SAi 570)

den Anforderungen der Richtlinie /
Verordnung und der nachträglichen
Änderungen oder Ergänzungen
entspricht:

**2006/42/EG - 2014/30/EU - 2000/14/EG - 2011 /65/EG -
2014/53/EU**

den Maßgaben folgender
harmonisierter Normen entspricht:

**EN 60335-1:2012 – EN ISO 12100 in Anbetracht der
Bestimmungen laut der harmonisierten Norm
EN 50636-2-100:2015 – EN 55014-1:2017 –
EN 55014-2:2015 - EN 62233:2008 –
ETSI EN 301 489-1 V2.2.3 - 2019 –
ETSI EN 301 489-17 V3.2.4 - 2020 –
ETSI EN 300 328 V2.2.2 - 2019**

Angewandte Verfahren zur
Konformitätsbewertung:

Anhang V

Gemessener Schallleistungspegel:

97 dB (A)

Garantierter Schallleistungspegel:

99 dB (A)

Ausgeführt in:

Bagnolo in Piano (RE) Italy - via Fermi, 4

Datum:

10.03.24

Technische Dokumentation verwahrt
bei:

Verwaltungssitz. - Technische Direktion

  **Emak**[®]_{s.p.a.}

Luigi Bartoli - Geschäftsführer

15 GARANTIESCHEIN

Diese Maschine ist nach den modernsten Fertigungstechniken entwickelt und hergestellt worden. Der Hersteller garantiert seine Produkte für einen Zeitraum von 24 Monaten ab dem Kaufdatum bei Privat- und Heimwerkereinsatz. Bei professionellem Gebrauch ist die Laufzeit der Garantie auf 12 Monate beschränkt.

Allgemeine Garantiebedingungen

- Die Garantie hat ab Kaufdatum Gültigkeit. Der Hersteller tauscht über das Vertriebs- und technische Servicenetz die durch Material-, Bearbeitungs- und Fertigungsmängel fehlerhaften Teile kostenlos aus. Die Garantie hebt die vom Bürgerlichen Gesetzbuch geregelten Käuferansprüche bei Folgeschäden durch Fehler oder Mängel des verkauften Sachwerts nicht auf.
- Das technische Personal wird die Eingriffe im Rahmen der hierfür erforderlichen organisatorischen Maßnahmen schnellstmöglich durchführen.
- Zur Anforderung der Serviceleistungen im Garantiezeitraum müssen dem autorisierten Personal der untenstehende und vollständig ausgefüllte Garantieschein mit Verkäuferstempel sowie die Rechnung bzw. der Kaufbeleg als Datumsnachweis vorgelegt werden.**
- Die Garantie erlischt in folgenden Fällen:
 - Offensichtliche Wartungsversäumnisse
 - Unsachgerechte Anwendung bzw. Umrüstung des Produkts
 - Benutzung nicht geeigneter Schmier- oder Kraftstoffe
 - Einbau nicht originaler Ersatz- oder Zubehörteile
 - Eingriffe durch unbefugtes Personal.
- Von der Herstellergarantie ausgeschlossen sind alle Verbrauchsmaterialien sowie die normaler Betriebsabnutzung unterliegenden Teile.
- Die Garantie deckt keinerlei Geräteeingriffe für Tuning- oder Verbesserungszwecke.
- Von der Garantie sind die ggf. im Garantiezeitraum erforderlichen Einstellungen und Wartungseingriffe ausgeschlossen.
- Nicht umgehend dem Frachtunternehmen gemeldete Transportschäden machen die Garantie nichtig.
- Ist Ihr Gerät mit Motoren anderer Fabrikate (Briggs & Stratton, Tecumseh, Kawasaki, Honda usw.) ausgerüstet, gilt die Garantie des jeweiligen Motorherstellers.
- Die Garantie deckt weder direkt noch indirekt durch Produktdefekte bzw. durch eine zwangsläufig längere Nichtbenutzung des Geräts verursachte Personen- oder Sachschäden.

DE

MODELL

BAUNUMMER

KÄUFER

DATUM

VERTRAGSHÄNDLER

 Nicht versenden! Nur der technischen Garantieforderung beilegen.



1 INTRODUCCIÓN	128
1.1 CÓMO LEER EL MANUAL	128
2 CONOCIMIENTO DE LA MÁQUINA	129
2.1 DESCRIPCIÓN DE LA MÁQUINA Y CAMPO DE UTILIZACIÓN	129
2.1.1 USO PREVISTO	129
2.1.2 USO INADECUADO	129
2.2 NORMAS DE SEGURIDAD GENERALES	130
2.3 COMPONENTES DE LA MÁQUINA (FIG. 1)	131
2.4 ETIQUETA DE IDENTIFICACIÓN (FIG. 2)	131
2.4.1 INFORMACIÓN PARA LOS USUARIOS	131
2.5 EXPLICACIÓN DE LOS SÍMBOLOS Y ADVERTENCIAS DE SEGURIDAD (FIG. 2)	132
2.6 DATOS TÉCNICOS	132
3 ADVERTENCIAS DE SEGURIDAD GENERAL SOBRE LA MÁQUINA	134
4 NORMAS DE USO	137
4.1 PRESCRIPCIONES DE SEGURIDAD ADICIONALES	138
4.2 INSTRUCCIONES PARA EL USO DE LOS ACUMULADORES	139
5 ENSAMBLAJE	139
5.1 MONTAJE DEL TUBO CON GANCHO A PRESIÓN (FIG. 9)	140
5.2 MONTAJE DEL TERMINAL PLANO PARA TUBO SOPLADOR (DUCKBILL)	140
6 PREPARACIÓN PARA EL TRABAJO	140
6.1 VERIFICACIÓN DE LA MÁQUINA	140
6.2 CARGA DE LA BATERÍA	140
6.2.1 USO CORRECTO	141
6.2.2 MODO DE RECARGA (FIG. 7)	141
6.2.3 MONITORIZACIÓN DEL NIVEL DE CARGA (FIG. 4)	142
6.2.4 LEYENDA INDICADORES LED CARGADOR (B, FIG. 7)	142
6.2.5 FIN DE LA RECARGA	142
6.3 DISPLAY (FIG. 3)	143
7 USO DE LA MÁQUINA	143
7.1 PUESTA EN MARCHA DE LA MÁQUINA (FIG. 8)	143
7.2 APLICACIÓN MÓVIL	144
7.2.1 CONECTE LA MÁQUINA A LA APLICACIÓN	144
7.2.2 PRIMER USO DE LA APLICACIÓN	144
7.3 FUNCIÓN BOOST (FIG. 6)	144
7.4 FUNCIÓN CRUISE CONTROL (FIG. 6)	145
7.5 TERMINAL PLANO PARA TUBO SOPLADOR (DUCKBILL)	145
7.6 PARADA DE LA MÁQUINA (FIG. 8)	145
8 MODO DE USO Y TÉCNICAS DE TRABAJO	146
8.1 MODOS OPERATIVOS	147
8.2 TÉCNICAS DE TRABAJO	147
8.3 AL FINAL DEL TRABAJO	147
9 MANTENIMIENTO	148
9.1 MANTENIMIENTO ORDINARIO	148
9.1.1 ENFRIAMIENTO DEL MOTOR	149
9.1.2 MANTENIMIENTO Y CONSERVACIÓN DE LA BATERÍA	149
9.1.3 CONSERVACIÓN	150
9.1.4 TABLA DE MANTENIMIENTO	150
9.2 MANTENIMIENTO EXTRAORDINARIO	151
10 TRANSPORTE	151
11 GUARDADO	151

12	PROTECCIÓN DEL MEDIO AMBIENTE	152
12.1	DESGUACE Y ELIMINACIÓN.....	152
13	SOLUCIÓN DE PROBLEMAS.....	153
14	DECLARACIÓN DE CONFORMIDAD	154
15	CERTIFICADO DE GARANTÍA	155

1 INTRODUCCIÓN

Gracias por elegir un producto Emak.

Nuestra red de puntos de venta y talleres autorizados está a su disposición para cualquier necesidad.

ATENCIÓN

Para utilizar correctamente la máquina y evitar accidentes, lea con atención este manual antes de comenzar el trabajo.

ATENCIÓN

Este manual debe acompañar la máquina durante toda la vida útil.

El manual contiene explicaciones sobre el funcionamiento de los distintos componentes e instrucciones para realizar los controles y el mantenimiento.

ATENCIÓN

Lea atentamente también el manual de uso y mantenimiento de la batería y del cargador de baterías.

NOTA

Las descripciones e ilustraciones contenidas en el presente manual no son vinculantes. El fabricante se reserva el derecho de modificar los productos sin realizar las modificaciones correspondientes en el material impreso.

Las figuras son indicativas. Los componentes efectivos pueden variar respecto de aquellos ilustrados. En caso de dudas, contactar con un Centro de Asistencia Autorizado.

1.1 CÓMO LEER EL MANUAL

El manual se divide en capítulos y apartados. Cada apartado es un subnivel del capítulo. Las referencias a capítulos o apartados se indican como "capítulo" o "apartado", seguido del número correspondiente. Ejemplo: "capítulo 2".

Además de las instrucciones de uso y mantenimiento, este manual contiene otra información que requiere particular atención. Dicha información está marcada con los símbolos descritos a continuación:

ATENCIÓN

En caso de riesgo de accidentes o lesiones personales, incluso mortales, o daños materiales graves.

PRECAUCIÓN

En caso de riesgo de daños a la máquina o a sus componentes.

NOTA

Información adicional a las instrucciones de los mensajes de seguridad.

Las figuras en estas instrucciones de uso están numeradas: 1, 2, 3, etc. Los componentes indicados en las figuras se distinguen con letras o números según el caso. Una referencia al componente C en la figura 2 se indica de esta manera: "Ver C, Fig. 2" o simplemente "(C, Fig. 2)". Una referencia al componente 2 en la figura 1 se indica de esta manera: "Ver 2, Fig. 1" o simplemente "(2, Fig. 1)".

2 CONOCIMIENTO DE LA MÁQUINA

2.1 DESCRIPCIÓN DE LA MÁQUINA Y CAMPO DE UTILIZACIÓN

Esta máquina de jardinería es un soplador portátil con motor eléctrico alimentado por batería, y está prevista para uso no profesional.

ES

2.1.1 Uso previsto

Un soplador puede utilizarse para:

- Eliminar o recoger hojas. Eliminar basura o césped cortado de calles, senderos peatonales, parques, aparcamientos, glorietas, campos deportivos, etc.
- Eliminar restos de césped.
- Eliminar o triturar marañas de césped.
- Limpiar aparcamientos.
- Limpiar herramientas agrícolas y de construcción.
- Limpiar anfiteatros y parques de atracciones.
- Eliminar nieve ligera o blanda.
- Secar aceras y áreas exteriores.
- Eliminar basura de esquinas, cruces, juntas entre piedras de pavimentación, etc.

2.1.2 Uso inadecuado



ATENCIÓN

Todo otro empleo, distinto de los mencionados anteriormente, puede ser peligroso y causar daños personales o materiales.

Un soplador **NO** debe utilizarse para limpiar:

- Grandes cantidades de grava o polvo de grava.
- Desechos de obras de construcción.
- Polvo de yeso.
- Polvo de cemento y hormigón.
- Humus seco de jardín.
- No utilizar el soplador para dispersar o atomizar fertilizantes, productos químicos, otras sustancias tóxicas o combustibles, a no ser que el aparato esté diseñado para tal aplicación; en ese caso, utilizarlo sólo en áreas adecuadas.

- En caso de tener que soplar sustancias existentes en el comercio, consultar la ficha de seguridad de la sustancia en cuestión o dirigirse al fabricante.

ATENCIÓN

El sílice es un elemento básico presente en la arena, el cuarzo, los ladrillos, la arcilla, el granito, la roca y muchos otros materiales, como productos de hormigón y albañilería. La inhalación repetida y/o intensa de sílice cristalino presente en el aire puede causar enfermedades respiratorias graves o letales, incluso silicosis. En presencia de tales materiales, tomar las precauciones respiratorias indicadas.

ATENCIÓN

La inhalación de polvo de amianto es peligrosa y puede causar lesiones graves o letales, enfermedades respiratorias y cáncer. El uso y la eliminación de productos que contienen amianto están sujetos a reglamentos estrictos. No soplar ni remover amianto o productos con contenido de amianto, como revestimientos aislantes en amianto. Si existen motivos para creer que se están removiendo materiales con contenido de amianto, contactar de inmediato con el empleador o con la autoridad sanitaria local.

El uso inadecuado de la máquina invalida la garantía y exime de responsabilidad al fabricante; la responsabilidad por daños o lesiones, propios o ajenos, caerá exclusivamente sobre el usuario de la máquina.

2.2 NORMAS DE SEGURIDAD GENERALES

- Trabaje sólo cuando la visibilidad y la luz sean suficientes para ver claramente.
- Pare el motor antes de apoyar la máquina.
- Preste atención especialmente cuando se estén utilizando dispositivos de protección auditiva que pueden limitar la capacidad de oír sonidos que indican riesgos (avisos, señales, advertencias, etc.).
- Tenga mucho cuidado al trabajar en pendiente o sobre terrenos irregulares.
- Mantenga las empuñaduras siempre secas y limpias.
- **No utilizar el soplador desde una escalera, un soporte o una mesa.**
- **No intente soplar sustancias calientes o que se estén quemando o líquidos inflamables.**
- No utilice el aparato caminando hacia atrás.
- Utilice el soplador sólo en horarios razonables, no por la mañana temprano ni por la noche tarde, cuando podrían originarse molestias. Respete los horarios de silencio establecidos por las ordenanzas locales.
- Observe la dirección y la intensidad del viento. No dirigir la boquilla o los desechos soplados a personas, animales, automóviles o viviendas.
- No sople los desechos hacia ventanas o puertas abiertas.
- Utilice el aparato teniendo en consideración los transeúntes y las propiedades limítrofes.
- No deje el soplador en funcionamiento sin vigilancia.
- Preste atención a lo que se sopla o se desplaza.

- Ejercítense soplando césped cortado o vasos de papel sin remover el polvo.
- Antes de utilizar el soplador, humedezca las áreas polvorientas.
- No utilice nunca un soplador para desplazar materiales excesivamente polvorientos.
- No dirigir el chorro de aire hacia personas o animales. El soplador puede lanzar objetos pequeños a alta velocidad. Parar inmediatamente el aparato cuando se acerque una persona.

2.3 COMPONENTES DE LA MÁQUINA (FIG. 1)

- | | |
|------------------------|-------------------------------------------------|
| 1. Unidad motriz | 6. Anillos arnés |
| 2. Empuñadura | 7. Terminal plano para tubo soplador (Duckbill) |
| 3. Display | 8. Batería |
| 4. Palanca interruptor | |
| 5. Tubo soplador | |

2.4 ETIQUETA DE IDENTIFICACIÓN (FIG. 2)

1. Tensión de alimentación.
2. Dispositivo de corriente continua.
3. Tipo de máquina: **SOPLADOR DE BATERÍA**
4. Nombre y dirección del fabricante.
5. Marca de conformidad CE.
6. Nivel de potencia acústica.
7. Vea el apartado 2.4.1 *Información para los usuarios*.

2.4.1 Información para los usuarios



Producto conforme a las Directivas 2011/65/CE y 2012/19/CE, que reglamentan la limitación del empleo de sustancias peligrosas en aparatos eléctricos y electrónicos, así como la eliminación de los residuos.

Este símbolo indica que, al final de su vida útil, el producto **debe** ser recogido separadamente de los otros residuos.

El usuario deberá entonces entregar el aparato a centros autorizados de recogida selectiva de residuos eléctricos y electrónicos, o bien al revendedor en el momento de la compra de un **nuevo equipo de tipo equivalente, en la proporción de uno a uno.**

La adecuada recogida selectiva para el posterior proceso de reciclado, tratamiento y eliminación compatible con el medio ambiente contribuye a evitar posibles efectos negativos para el ambiente y para la salud, favoreciendo la reutilización de los materiales que componen el equipo.

La eliminación incorrecta de los equipos puede implicar sanciones.

⚠ ATENCIÓN

Deseche las baterías por separado de la máquina.

⚠ ATENCIÓN

Lea atentamente también el manual de uso y mantenimiento de la batería y del cargador de baterías.

2.5 EXPLICACIÓN DE LOS SÍMBOLOS Y ADVERTENCIAS DE SEGURIDAD (FIG. 2)

Utilice la máquina con prudencia. En la máquina se han aplicado símbolos para recordarle las principales precauciones de uso. El significado de dichos símbolos se explica a continuación. Además, le recomendamos leer atentamente las normas de seguridad en el capítulo específico de este manual.

Cambie las etiquetas que estén dañadas o ilegibles.

8. **⚠ ATENCIÓN**

Esta máquina, si no se la utiliza correctamente, puede ser peligrosa para el usuario y para terceros.

9. Antes de utilizar esta máquina, lea el manual de instrucciones.

10. Utilizar cascos antirruído durante el trabajo.

11. El usuario del soplador debe asegurarse de que no haya personas ni animales a menos de 10 metros de distancia. Cada vez que haya operadores trabajando en la misma área, deberá mantenerse una distancia de seguridad no inferior a 10 metros entre uno y otro.

12. Utilizar mascarilla antipolvo durante el trabajo.

13. No exponga la máquina a la lluvia (ni a la humedad).

14. **⚠ ATENCIÓN**

El soplador puede lanzar objetos a alta velocidad que pueden rebotar o golpear al usuario. Esto puede causar graves daños en los ojos. Colóquese siempre protecciones para los ojos.

2.6 DATOS TÉCNICOS

Tensión	V CC	56
Potencia	W	1000
Peso	kg	2,3
Número de revoluciones mín./máx.	min ⁻¹	8000 / 22000
Máxima velocidad del aire	m/s	55
Caudal volumétrico	m ³ /h	850

Módulo radio

Banda de frecuencia	Banda ISM 2,4 GHz
Potencia de envío máxima transmitida	1 mW
Alcance de la señal	Aprox. 10 m

NOTA

La intensidad de la señal depende de las condiciones ambientales y del terminal móvil. El alcance puede variar considerablemente según las condiciones exteriores, incluido el aparato receptor. En ambientes cerrados y en presencia de barreras metálicas (ej. paredes, estanterías, maletas) el alcance puede verse marcadamente reducido.

ES

Emisiones acústicas y vibraciones

	Unidad de medida	Normas de referencia	BVi 570 - SAI 570
Presión acústica ⁽¹⁾⁽²⁾	LpA av - dB(A)	EN 50636-2-100 EN 11201	86
Incertidumbre	dB (A)		2,12
Nivel de potencia acústica medido ⁽¹⁾⁽²⁾	dB (A)	2000/14/CE EN 11201 EN ISO 3744	96,87
Incertidumbre	dB (A)		2,37
Nivel de potencia acústica garantizada	LpA av - dB(A)	2000/14/CE EN 11201 EN ISO 3744	99
Nivel de vibraciones ⁽¹⁾⁽²⁾⁽³⁾	m/s ²	EN 50636-2-100 EN 12096	< 2,5
Incertidumbre	m/s ²	EN 12096	1,0

⁽¹⁾ Velocidad máx. vacío.

⁽²⁾ Velocidad máx con batería totalmente cargada.

⁽³⁾ El valor total de vibración declarado se ha medido con un método de prueba estándar y puede utilizarse para comparar distintas herramientas entre sí. Dicho valor también se puede utilizar en una evaluación preliminar de la exposición a las vibraciones.



ATENCIÓN

Los valores de emisión sonora y vibraciones durante el uso efectivo de la máquina eléctrica pueden diferir de los valores declarados como consecuencia del modo en que se utiliza la máquina y, en particular, de la parte que se está trabajando.

Se deben determinar medidas adecuadas de protección del usuario en función de las condiciones efectivas de uso, teniendo en cuenta todas las partes del ciclo operativo, como los tiempos en los cuales la máquina está apagada e inactiva, además del tiempo de puesta en marcha.

3 ADVERTENCIAS DE SEGURIDAD GENERAL SOBRE LA MÁQUINA

ATENCIÓN

Lea todas las advertencias de seguridad, las instrucciones, las ilustraciones y las especificaciones suministradas con esta máquina. El incumplimiento de las instrucciones siguientes puede provocar electrocución, incendios y/o lesiones graves.

NOTA

La legislación de algunos países puede limitar el uso de la máquina.

PRECAUCIÓN

Las etiquetas estropeadas o que se hayan vuelto ilegibles se deben sustituir. Pida las nuevas etiquetas a un centro de asistencia autorizado.

ATENCIÓN

Si lleva protecciones auditivas, esté atento a los posibles gritos o señales de advertencia. Quítese siempre la protección auditiva en cuanto pare el motor.

ATENCIÓN

Este producto genera un campo electromagnético durante el funcionamiento. En ciertas circunstancias, este campo puede interferir con implantes médicos activos o pasivos. Para reducir el riesgo de lesiones graves o mortales, las personas con implantes médicos deberían consultar a su médico y al fabricante del implante antes de utilizar este producto.

ATENCIÓN

Lea atentamente también el manual de uso y mantenimiento de la batería y del cargador de baterías.

Conserve todas las advertencias e instrucciones para futuras referencias.

El término "máquina eléctrica" en las advertencias se refiere a máquinas eléctricas accionadas mediante conexión a la red (con cable) o alimentadas por batería (sin cable).

Seguridad del área de trabajo

- El lugar de trabajo debe estar limpio y bien iluminado.** La presencia de estorbos y la falta de luz pueden causar accidentes.
- No haga funcionar las máquinas eléctricas en atmósferas explosivas, por ejemplo en presencia de líquidos, gases o polvos inflamables.** Las máquinas eléctricas generan chispas que pueden encender los polvos o humos.
- Evite que los niños y demás personas ajenas al trabajo se acerquen durante el funcionamiento de una máquina eléctrica.** Las distracciones pueden hacer perder el control de la máquina.

Seguridad eléctrica

- a. **Evite el contacto del cuerpo con superficies conectadas a tierra o a masa, como tubos, radiadores, cocinas o frigoríficos.** Si su cuerpo está conectado a tierra o a masa, el riesgo de descarga eléctrica es mayor.
- b. **No exponga las máquinas eléctricas a la lluvia y no las utilice en lugares húmedos.** La penetración de agua en una máquina eléctrica aumenta el riesgo de descarga eléctrica.

Seguridad personal

- a. **No se distraiga, controle el trabajo y aplique el sentido común cuando utilice una máquina eléctrica. No use máquinas eléctricas si está cansado o bajo el efecto de drogas, alcohol o medicamentos.** Un momento de distracción durante el uso de una máquina eléctrica puede ser causa de lesiones.
- b. **Utilice dispositivos de protección personal. Colóquese siempre protecciones para los ojos.** Los dispositivos de protección, como mascarillas antipolvo, calzado de seguridad antideslizante, casco y protecciones auriculares reducen la posibilidad de sufrir lesiones.
- c. **Evite que la herramienta se encienda accidentalmente. Asegúrese de que el interruptor esté en la posición de apagado antes de conectar la máquina a la red eléctrica o a las baterías, y también antes de levantarla o transportarla.** Transportar máquinas eléctricas con el interruptor presionado o conectadas a la red con el interruptor en posición de encendido puede ser causa de accidentes.
- d. **Compruebe que la llave de regulación se haya extraído antes de encender la máquina eléctrica.** Una llave que se deje fijada a la parte giratoria de la máquina eléctrica puede provocar lesiones.
- e. **No se incline. Mantenga siempre la posición y el equilibrio adecuados.** Esto permite controlar mejor la máquina eléctrica en situaciones imprevistas.
- f. **Vístase adecuadamente. No utilice prendas amplias ni adornos. No deje que el cabello, la ropa o los guantes se acerquen a las partes en movimiento.** Las prendas amplias, los adornos y el cabello largo pueden ser atrapados por las partes en movimiento.
- g. **Si se utiliza un dispositivo conectado a un sistema de extracción y recolección de polvo, controle que la conexión y el uso de dicho dispositivo sean correctos.** El uso de estos dispositivos puede disminuir los riesgos relacionados con el polvo.
- h. **No deje que la confianza adquirida con el uso frecuente de herramientas le haga perder la concentración y descuidar los principios de seguridad.** Una acción negligente puede causar lesiones graves en una fracción de segundo.
- i. Si desea ceder o prestar la máquina a otra persona, asegúrese de que el destinatario lea las instrucciones de uso contenidas en este manual.

Uso y mantenimiento de las máquinas eléctricas

- a. **No fuerce la máquina eléctrica. Utilice la máquina eléctrica adecuada para el trabajo a realizar.** Una máquina eléctrica apropiada permite trabajar con mayor eficacia y seguridad, respetando las condiciones de uso previstas.
- b. **No utilice la máquina eléctrica si el interruptor de encendido y apagado no funciona correctamente.** El apagado de la máquina se efectúa con la máquina en lock-off, accionando 5 segundos la palanca interruptor. Toda máquina eléctrica que no pueda controlarse con el interruptor es peligrosa y debe repararse.

- c. **Desconecte la máquina de las baterías antes de regularla, de cambiar los accesorios o de guardarla después del uso.** Estas medidas de prevención reducen el riesgo de arranque accidental de la máquina eléctrica.
- d. **Guarde las máquinas eléctricas fuera del alcance de los niños y no permita que las utilicen personas inexpertas o que no hayan leído y asimilado estas instrucciones.** Las máquinas eléctricas resultan peligrosas si son utilizadas por personas inexpertas.
- e. **Haga el mantenimiento adecuado de las máquinas eléctricas. Controle que las partes móviles estén bien montadas y bloqueadas, que no haya componentes rotos y toda otra condición que pueda alterar el funcionamiento de la máquina. Si la máquina eléctrica está dañada, hágala reparar antes de utilizarla.** Muchos accidentes son consecuencia del mantenimiento incorrecto de las máquina eléctricas.
- f. **Utilizar la máquina eléctrica, los accesorios, etc. de conformidad con estas instrucciones y de la manera prevista para el tipo de máquina en cuestión, teniendo en cuenta las condiciones de trabajo y la operación a ejecutar.** El uso de una máquina eléctrica para operaciones distintas de las indicadas puede dar lugar a situaciones peligrosas.
- g. **Mantenga las empuñaduras y las superficies de agarre secas, limpias y sin restos de aceite o grasa.** Las empuñaduras y superficies de agarre resbaladizas no permiten mantener un control seguro de la máquina en situaciones imprevistas.

Uso y precauciones de uso de las máquinas con batería

- a. **Recargar solamente con el cargador especificado por el fabricante.** Un cargador adecuado para un tipo de paquete de baterías puede generar riesgos de incendio si se utiliza con otros paquetes de baterías.
- b. **Utilizar máquinas eléctricas sólo con los paquetes de baterías indicados específicamente.** El uso de cualquier otro paquete de baterías puede generar riesgo de lesiones e incendios.
- c. **Cuando el paquete de baterías no está en uso, hay que mantenerlo alejado de objetos de metal como clips, monedas, llaves, clavos, tornillos u otros elementos metálicos que puedan establecer una conexión entre dos bornes.** Un cortocircuito entre los bornes de la batería puede provocar quemaduras o incendios.
- d. **Si está en malas condiciones, la batería puede perder líquido: evitar todo contacto. En caso de contacto accidental, aclarar inmediatamente con agua. Si el líquido entra en los ojos, pedir ayuda médica inmediatamente.** El líquido salido de la batería puede causar irritaciones o quemaduras.
- e. **No utilice nunca baterías ni máquinas dañadas o modificadas.** Las baterías dañadas o modificadas pueden tener un comportamiento imprevisible, con consiguiente incendio, explosión o riesgo de lesiones.
- f. **No exponga el paquete batería o la máquina al fuego o a temperaturas elevadas.** La exposición al fuego o a temperaturas superiores a 130 °C (265 °F) puede causar explosiones.
- g. **Siga todas las instrucciones de carga y no cargue el paquete batería o la máquina fuera del intervalo de temperatura especificado en las instrucciones.** Al cargar la batería incorrectamente o fuera del intervalo de temperatura especificado puede ocurrir que se dañe la batería y que aumente el riesgo de incendio.

Asistencia

- a. **Haga reparar las máquinas eléctricas sólo a técnicos autorizados y con recambios originales.** Esto garantiza la seguridad de la máquina eléctrica a lo largo del tiempo.
- b. **No haga mantenimiento a un paquete batería dañado.** El mantenimiento de los paquetes batería debe ser realizado por el fabricante o por un proveedor de servicios autorizado.

4 NORMAS DE USO

Uso del soplador eléctrico de batería

Durante el uso, adopte una posición firme y estable, y mantenga una actitud prudente.

- Se recomienda no trabajar en suelos mojados o resbaladizos, o en terrenos muy accidentados o irregulares que no garanticen la estabilidad del usuario.
- No corra durante el trabajo, camine y tenga en cuenta las irregularidades del suelo y la presencia de obstáculos.
- Evalúe los riesgos potenciales del lugar de trabajo y tome todas las precauciones necesarias para garantizar su seguridad, sobre todo en declives y suelos irregulares, resbaladizos o inestables.
- En las cuestas, proceda de forma transversal al declive, nunca hacia arriba o hacia abajo.
- Preste mucha atención en proximidad de hondonadas, pozos o terraplenes.
- Cuando utilice la máquina cerca de una carretera, preste atención al tráfico.
- Tenga especial cuidado en proximidad de cables eléctricos con tensión.

El usuario de la máquina debe ser capaz de sujetarla firmemente con una mano y de permanecer en equilibrio estable sobre las piernas durante el trabajo.

No permita que la máquina sea utilizada por los niños o por adultos que no estén familiarizados con las instrucciones. Infórmese de la edad mínima que establecen las leyes locales para el uso de esta máquina.

La máquina no debe ser utilizada por más de una persona a la vez.

No utilice nunca la máquina:

- en proximidad de otras personas (sobre todo niños) o de animales;
- si siente cansancio o algún malestar, o si ha consumido medicamentos, drogas, alcohol u otras sustancias que puedan alterar su capacidad de atención y sus reflejos;
- si las protecciones están dañadas, rotas o desmontadas.

Recomendaciones para los principiantes

Antes de hacer por primera vez un trabajo con la máquina, es necesario familiarizarse con ella y practicar las técnicas más adecuadas. Para ello, empuñe la máquina firmemente y haga los movimientos típicos del trabajo.

4.1 PRESCRIPCIONES DE SEGURIDAD ADICIONALES

1. Lea atentamente las instrucciones.
2. Familiarícese con los mandos y con el uso correcto de la máquina.
3. Antes de tocar las partes móviles, apague la máquina y espere a que dichas partes se detengan por completo.
4. Utilice gafas de protección.
5. No permita que la máquina sea utilizada por los niños o por adultos que no estén familiarizados con las instrucciones.
6. Pare la máquina cuando haya niños, adultos o animales en las cercanías.
7. Trabaje solamente con luz de día.
8. Antes de utilizar la máquina, o después de que esta haya sufrido un golpe, controle que no tenga signos de daño o desgaste y haga las reparaciones necesarias.
9. No utilice nunca la máquina si las protecciones están dañadas o desmontadas.
10. No utilice nunca repuestos o accesorios que no hayan sido suministrados o aconsejados por el fabricante.
11. Saque la batería de su compartimento antes de hacer cualquier operación en la máquina (incluidos los controles y la limpieza) y cuando deje de utilizar la máquina.
12. Controle siempre que los pasos del aire de refrigeración estén bien limpios y despejados.
13. Después de cada uso, quite la batería de su compartimento y observe si ha sufrido daños.
14. Guarde la máquina fuera del alcance de los niños.
15. Interrumpa inmediatamente el trabajo en caso de accidente o rotura.
16. No utilice la máquina con mal tiempo, sobre todo si hay tormenta eléctrica.
17. Quite siempre la batería antes de pasar la máquina a otra persona.

Manipulación y uso correctos de las herramientas eléctricas de batería

- a. Antes de montar la batería, asegúrese de que el interruptor de la herramienta esté en la posición de apagado. Montar la batería cuando el interruptor está en la posición de encendido puede causar accidentes.
- b. Utilice sólo cargadores de baterías recomendados por el fabricante. Generalmente, los cargadores son específicos para un tipo de batería; si se utilizan con otros tipos, hay riesgo de incendio.
- c. Utilice sólo las baterías específicas para su herramienta. El uso de otras baterías puede causar lesiones y riesgo de incendio.
- d. No guarde las baterías junto a clips, monedas, llaves, clavos, tornillos u otros pequeños objetos metálicos que puedan cortocircuitar los contactos. Un cortocircuito entre los contactos de la batería puede causar quemaduras o incendios.
- e. Controle que la batería esté en buenas condiciones y no tenga signos de daños. No utilice la máquina con una batería dañada o desgastada.

4.2 INSTRUCCIONES PARA EL USO DE LOS ACUMULADORES

Precauciones generales

- No abra nunca la batería.



ATENCIÓN

No arroje las baterías usadas al fuego. ¡PELIGRO DE EXPLOSIÓN!

- Conecte el cargador de baterías sólo a tomas de corriente que tengan la tensión indicada en la placa de datos.
- Utilice sólo baterías originales.
- Con el uso prolongado, la batería se puede calentar. Déjela enfriar antes de recargarla.
- No guarde la batería o el cargador al alcance de los niños.
- No utilice el cargador en lugares donde haya vapores o sustancias inflamables.
- Cargue las baterías a una temperatura ambiente comprendida entre 10°C y 40°C.
- Conserve las baterías a una temperatura ambiente comprendida entre 0°C y 23°C.
- Evite generar cortocircuitos entre los contactos de las baterías y no conecte los contactos a objetos metálicos.
- Durante el transporte de las baterías, no las lleve en contenedores metálicos y tenga cuidado de que los contactos no se conecten entre sí.
- El cortocircuito de la batería puede causar una explosión. En todos los casos, el cortocircuito daña la batería.
- Controle con frecuencia el cable del cargador de baterías. Si el cable está dañado, se debe cambiar el cargador.
- Haga una carga completa de las baterías antes de guardarlas en el periodo invernal.
- La batería se puede recargar sólo con cargadores CRG 520.

5 ENSAMBLAJE



ATENCIÓN

Cerciórese de que todos los componentes de la máquina estén bien conectados y los tornillos bien apretados.

NOTA

Respete estrictamente las normas locales sobre la eliminación de los embalajes.

Por motivos de seguridad, la batería de iones de litio (si se incluye) se entrega separada de la máquina y parcialmente cargada.

Antes de utilizar la máquina, es necesario cargarla como se indica en el capítulo 6.2 *CARGA DE LA BATERÍA*.

5.1 MONTAJE DEL TUBO CON GANCHO A PRESIÓN (FIG. 9)

Encastre el tubo del soplador (A) haciendo coincidir el gancho (B) con la guía (C), hasta que se produzca el enganche efectivo. Para quitar el tubo del soplador, presionar el gancho (B) y sacar el tubo.

ATENCIÓN

El tubo se debe montar con el motor apagado.

Regulación de la longitud

El tubo soplador (A) se puede enganchar a dos longitudes diferentes. Presione el gancho (B) y haga desplazar el tubo (A) hasta engancharlo a la altura prevista.

5.2 MONTAJE DEL TERMINAL PLANO PARA TUBO SOPLADOR (DUCKBILL)

La "duckbill" es una boca o boquilla con forma de pico de pato diseñada para concentrar y orientar con precisión el flujo de aire suministrado por el soplador. La forma especial de la boquilla duckbill ayuda a crear un flujo de aire directo y focalizado, ideal para sacar detritos u hojas de áreas específicas, como grietas en las aceras y otros puntos de difícil acceso.

Para instalar la "duckbill" es suficiente ponerla directamente sobre el tubo haciendo coincidir el diente presente en el tubo con el alojamiento en la "duckbill". Para quitar la "duckbill" es suficiente girarla sobre sí misma y extraerla del tubo.

6 PREPARACIÓN PARA EL TRABAJO

6.1 VERIFICACIÓN DE LA MÁQUINA

ATENCIÓN

Asegúrese de que la batería no esté instalada en su compartimento.

Antes de comenzar el trabajo:

- controle que los pasos del aire de refrigeración no estén obstruidos;
- controle que la empuñadura y las protecciones de la máquina estén limpias y secas, bien montadas y fijadas firmemente a la máquina;
- controle que la máquina no muestre signos de desgaste o daños debidos a golpes o a otras causas, y haga las reparaciones necesarias;
- controle que la batería esté en buenas condiciones y no tenga signos de daños. No utilice la máquina con una batería dañada o desgastada;
- cargue la batería como se indica en el capítulo 6.2 *CARGA DE LA BATERÍA*.

6.2 CARGA DE LA BATERÍA

PRECAUCIÓN

Conecte el cargador de baterías sólo a tomas de corriente que tengan la tensión indicada en la etiqueta del cargador.

Para quitar la batería (A) de la máquina, presione el botón (B) y extraiga la batería (A, Fig. 5).

Para instalar la batería en la máquina, introduzca la batería (A) en el alojamiento. Asegúrese de que la batería quede totalmente introducida (Fig. 5).

6.2.1 Uso correcto

- Antes de iniciar el procedimiento de recarga, compruebe atentamente que el cargador esté apoyado sobre una superficie estable y bien ventilada, protegida del agua.
- Compruebe que la tensión de red de la toma de corriente sea conforme a las características del cargador indicadas en la placa (no conectarlo nunca a una tensión diferente); asegúrese de que la toma de corriente esté en condiciones óptimas.
- Durante la recarga no cubra el cargador; manténgalo bien ventilado. NO cubra las rejillas de ventilación del cargador y NO lo apoye sobre una superficie blanda, como una frazada o un cojín. Asegúrese de mantener limpias las rejillas de ventilación del cargador de baterías.
- No utilice baterías que se hayan recalentado durante la carga, ya que esto puede haber causado daños peligrosos en las celdas.
- Nunca cargue ni utilice baterías que se hayan recalentado; en lo posible cámbielas de inmediato.
- La batería está dotada de una protección que impide la recarga si la temperatura ambiente no está comprendida entre 0 °C y +45 °C.
- La batería se puede recargar en cualquier momento, incluso parcialmente, sin riesgo de dañarla.
- Nunca deje descargar completamente el paquete baterías; la descarga completa causa el envejecimiento prematuro de las celdas de las baterías.

ATENCIÓN

Utilice sólo baterías originales. El uso de baterías inadecuadas puede ser causa de incendio, explosión o lesiones personales.

6.2.2 Modo de recarga (Fig. 7)

- Introduzca la clavija de alimentación del cargador en la toma de red. El LED (B) se enciende en verde.
- Compruebe que la batería sea compatible con el cargador. Introduzca la batería en el cargador como indica la flecha en la figura, prestando atención para advertir el encastre completo. Cuando se advierta un clic, la batería estará correctamente introducida. Si la clavija del cargador está conectada a la toma de corriente, empezará a parpadear un LED (B) en verde para indicar el comienzo de la recarga.
- La batería estará completamente cargada cuando el LED (E) queda encendido fijo en verde.

ATENCIÓN

Desconecte siempre el cargador de la red cuando termine de usarlo.

ATENCIÓN

Si la batería recargable no se carga, compruebe que el cable de alimentación esté bien conectado. Si hay corriente pero la batería no se carga, llame a un centro de asistencia autorizado. La carga correcta de la batería alarga su vida útil. Cargue la batería cuando note una reducción de potencia del aparato.

6.2.3 Monitorización del nivel de carga (Fig. 4)

1. Cuando el paquete baterías se está cargando normalmente, los LED1, LED2, LED3 y LED4 (C) parpadean en la barra de avance. Cuando el paquete baterías está cargado, los cuatro LED permanecen encendidos cinco segundos para luego entrar en modo letargo y apagarse.
2. En modo standby, el paquete baterías tiene un botón para el control del nivel de carga. Es suficiente pulsar el botón (B) para leer el nivel de carga del paquete, como muestran los indicadores LED (C):

<i>Display LED batería</i>	<i>Estado de carga</i>
4 LED encendidos	Capacidad residual $\geq 75\%$
3 LED encendidos	Capacidad residual $\geq 50\%$
2 LED encendidos	Capacidad residual $\geq 25\%$ Interrumpa el trabajo cuanto antes y cargue la batería.
1 LED encendido	Capacidad residual $\geq 10\%$ Interrumpa el trabajo cuanto antes y cargue la batería. De lo contrario, la duración de la batería se acortará notablemente.
1 LED encendido intermitente	Cuando el LED1 parpadea, la capacidad residual de la batería es $\leq 10\%$, pero la batería no deja de descargarse. Al aumentar la frecuencia del parpadeo es necesario interrumpir la descarga y cargar inmediatamente la batería; en caso contrario, la batería se daña. Cargue la batería lo más pronto posible. De lo contrario, la duración de la batería se acortará notablemente.

3. En modo letargo, pulse el botón (B) para despertarla. La batería entrará nuevamente en modo letargo después de 10 minutos.

6.2.4 Leyenda indicadores LED cargador (B, Fig. 7)





<i>Display LED</i>	<i>Estado del cargador</i>
Luz verde	Modo standby
Luz verde intermitente	En recarga
Luz roja	Cargador anómalo
Luz roja intermitente	Protección anómala de la batería

6.2.5 Fin de la recarga

- Desconecte la alimentación cuando la recarga esté completa.
- Pulse el botón (D, Fig. 7) para extraer la batería.

6.3 DISPLAY (FIG. 3)

Encienda el display pulsando una vez el botón ON/OFF (A).

Icono	Descripción
	<p>Testigo de alarma. Indica que la máquina presenta un problema que puede ser resuelto por el operador. Ejemplo: recalentamiento de la batería o uso excesivo de la máquina. Interrumpa el trabajo y deje la máquina en reposo unos minutos. El color indica el tipo de alarma:</p> <ul style="list-style-type: none">• Verde: máquina en estado lock-off• Celeste: problema lado batería• Rojo: problema lado máquina/centralita (posible recalentamiento)
	<p>Testigo de asistencia. Posible presencia de un problema que el operador no podrá resolver. Interrumpa inmediatamente el trabajo y diríjase lo más pronto posible a un centro de asistencia autorizado.</p>
	<p>Testigo azul. Encendido fijo una vez establecida la conexión con el dispositivo móvil. Vea el apartado 7.2 <i>Aplicación móvil</i>.</p>
	<p>Indicador de carga de la batería. Durante el uso de la máquina el indicador está encendido. El color indica el estado de carga:</p> <ul style="list-style-type: none">• Verde: carga superior al 50%• Amarillo: carga del 50% - 10%• Rojo: carga inferior al 10%
	<p>Indicador de velocidad del flujo de aire. Tres niveles de velocidad + Boost. Al encendido, la velocidad está en el tercer nivel. Para cambiar de velocidad pulse el botón ON/OFF (A). La velocidad se puede seleccionar sólo en secuencia creciente (ejemplo: 1-2-3-1-2-3 etc.).</p>

7 USO DE LA MÁQUINA

7.1 PUESTA EN MARCHA DE LA MÁQUINA (FIG. 8)

Para poder utilizar la máquina, se debe colocar la batería (A) en su compartimento.

Para la puesta en marcha:

1. Pulse el botón ON/OFF (D). Al encendido, la velocidad del flujo de aire está en el tercer nivel.
2. Agarre firmemente la máquina con una mano.
3. Accione la palanca interruptor (C).
4. Para regular de velocidad del flujo de aire pulse el botón ON/OFF (D). La velocidad se puede seleccionar sólo en secuencia creciente (ejemplo: 1-2-3-1-2-3 etc.).

ATENCIÓN

En caso de recalentamiento, el circuito de protección desconecta la batería por motivos de seguridad. Saque la batería de la máquina y déjela enfriar. Cuando se haya enfriado, se la puede montar nuevamente en la máquina y continuar el trabajo.

7.2 APLICACIÓN MÓVIL

7.2.1 Conecte la máquina a la aplicación

Encienda la máquina. El testigo azul queda encendido fijo una vez establecida la conexión con el dispositivo móvil. La búsqueda se puede reactivar quitando y volviendo a colocar la batería. Para más detalles consulte las instrucciones en la aplicación dedicada (Oleo-Mac Hub - Efco Hub). La aplicación es gratuita para los dispositivos móviles y cumple muchas funciones (información adicional sobre la máquina, detalles, conducción, partes de la máquina y mantenimiento). Las máquinas con tecnología inalámbrica integrada pueden conectarse a los dispositivos móviles y habilitar funciones adicionales.

7.2.2 Primer uso de la aplicación

1. Descargue la aplicación en su dispositivo móvil.
2. Regístrese en la aplicación.
3. Siga las instrucciones para conectar y registrar la máquina.

NOTA

La aplicación Oleo-Mac Hub - Efco Hub está disponible para la descarga en todos los mercados. Diríjase a un Centro de Asistencia Autorizado para más información.

7.3 FUNCIÓN BOOST (FIG. 6)

Esta máquina está dotada de la función "Boost", que permite aumentar el caudal de aire.

Para utilizar la función Boost:

1. Asegúrese de que la máquina esté encendida y en condiciones de funcionar.
2. Coloque la empuñadura en una posición firme y estable, manteniendo un agarre seguro.
3. Accione la palanca interruptor (B) y luego pulse el botón ON/OFF (A) con el pulgar o el índice para activar el flujo de aire potenciado (Boost). Esta operación es posible con cualquier nivel de velocidad del flujo de aire. Una vez activado, el Boost dura 50 segundos. Durante el uso del Boost se enciende el testigo del cuarto nivel de velocidad (C).
4. Para desactivar el Boost y volver al modo de soplado normal pulse el botón ON/OFF (A) o suelte momentáneamente la palanca interruptor (B).

NOTA

- Se recomienda utilizar la función Boost sólo cuando sea necesario un mayor poder de soplado (ejemplo: hojas pegadas al terreno). No utilice la función Boost de manera continua.
- El uso del booster reduce considerablemente la duración de la batería. Se recomienda utilizar la función Boost con moderación y de manera adecuada para optimizar la eficiencia del soplador.

7.4 FUNCIÓN CRUISE CONTROL (FIG. 6)

Esta máquina está dotada de la función cruise control, que permite mantener constante la cantidad de aire suministrada, sin tener que recurrir al uso de mandos de manera continua. La función se puede activar con la máquina parada. Pulse y mantenga pulsado el botón (A) inmediatamente después de presionar la palanca interruptor (B). Cuando los LED en el display parpadeen, suelte los botones. Una vez activada la función cruise control, la velocidad y la cantidad de aire suministrada se mantendrán constantes, sin necesidad de más intervenciones manuales.

Para desactivar la función de manera rápida pulse cualquiera de los botones (A) o (B); el control automático de la velocidad se interrumpe de inmediato. Esto asegura una mayor flexibilidad y un control preciso del funcionamiento de la máquina, permitiendo adaptarlo rápidamente a las exigencias específicas del operador.

7.5 TERMINAL PLANO PARA TUBO SOPLADOR (DUCKBILL)

El terminal plano (7, Fig. 1), conocido también como "Duckbill", ha sido diseñado expresamente con una geometría interna optimizada para aumentar la velocidad de salida del aire por el tubo soplador. Esta aceleración del aire permite sacar del área de trabajo, de manera ágil y precisa, hojas mojadas, detritos ligeros y otras partículas indeseadas.

7.6 PARADA DE LA MÁQUINA (FIG. 8)

Pulse el botón ON/OFF (D) 10 segundos. La máquina se pone en estado lock-off y se enciende en verde el testigo de alarma en el display. Con la máquina en lock-off, accione 5 segundos la palanca interruptor (C).

ATENCIÓN

Por su seguridad y la de terceros:

1. Lea con atención las instrucciones antes de usar la máquina. Familiarícese con los mandos y con el uso correcto de la máquina. Aprenda a detenerla rápidamente.
2. Riesgos residuales. Aunque se respeten todas las precauciones de seguridad, pueden subsistir algunos riesgos:
 - proyección de fragmentos que puedan lesionar los ojos.
3. Recuerde que la persona que utiliza la máquina es responsable de los daños causados a otras personas o a sus propiedades.
4. Use ropa adecuada para el trabajo. En el comercio donde adquirió la máquina le informarán sobre los equipos y prendas más idóneos para garantizar la seguridad en el trabajo.
5. Trabaje solamente con luz de día o con una iluminación artificial adecuada.
6. Inspeccione con atención toda la zona de trabajo y retire todo lo que pueda ser proyectado por la máquina, como ramas, alambres, cables ocultos, piedras, etc.
7. Pare la máquina y quite la batería de su alojamiento:
 - si la máquina comienza a vibrar de modo anómalo; en tal caso, localice de inmediato la causa de la vibración y haga revisar la máquina en un centro de asistencia autorizado;
 - siempre que deje la máquina sin vigilancia;
 - antes de hacer cualquier operación en la máquina, incluidos los controles y la limpieza;
 - después de chocar con un cuerpo extraño. Controle si la máquina se ha dañado y hágala reparar antes de volver a utilizarla;
 - cuando deje de utilizar la máquina.
8. Para evitar el riesgo de incendio, no deje la máquina recalentada junto a hojas o césped seco.

PRECAUCIÓN

Recuerde siempre que una máquina eléctrica mal utilizada puede causar molestias a otras personas. Por respeto a los demás y al medio ambiente:

- No utilice la máquina en lugares y horarios en los cuales pueda molestar.
- Respete escrupulosamente las normas locales para desechar el material acumulado.
- Respete escrupulosamente las normas locales sobre el desecho de los componentes deteriorados o de cualquier elemento con fuerte impacto medioambiental.

ATENCIÓN

La exposición prolongada a las vibraciones puede causar lesiones y desórdenes neurovasculares (por ejemplo, la decoloración de los dedos conocida como "fenómeno de Raynaud"), especialmente a quienes sufren de problemas circulatorios. Los síntomas pueden afectar a las manos, las muñecas y los dedos, y se manifiestan con pérdida de sensibilidad, entumecimiento, picor, dolor, decoloración o alteraciones estructurales de la piel. Estos efectos pueden verse potenciados por las bajas temperaturas invernales o por agarrar muy fuerte las empuñaduras. Si se presentan estos síntomas, reduzca los tiempos de uso de la máquina y consulte a un médico.

8.1 MODOS OPERATIVOS

La batería está dotada de una protección que impide la descarga total.

La máquina se apaga automáticamente cuando la batería se descarga. En tal caso, recárguela cuanto antes.

8.2 TÉCNICAS DE TRABAJO

- Controle el estado del soplador antes de utilizarlo, sobre todo la entrada de la aspiración.
- En presencia de mucho polvo, pulverizar ligeramente el área de trabajo con una manguera o un empalme para nebulizador cuando haya agua a disposición.
- Prestar atención a los niños, a los animales domésticos, a los automóviles y a las ventanas abiertas, y soplar los desechos en condiciones de seguridad.
- Después del uso, limpiar el soplador y arrojar los desechos en recipientes para la basura.
- Utilice el prolongador de la boquilla completo, de modo que el flujo de aire se mantenga cerca del suelo.

ATENCIÓN

Cuando trabaje con el soplador, utilice los equipos de protección individual (EPI) necesarios:

1. Protecciones para los ojos.
2. Auriculares.
3. Protección acústica.
4. Máscara de protección en ambientes polvorientos.

ATENCIÓN

Al trabajar en las esquinas, sople desde el ángulo al interior hacia el centro del área de trabajo.

8.3 AL FINAL DEL TRABAJO

Una vez concluida la labor, pare el motor siguiendo las instrucciones del capítulo 7.6 *PARADA DE LA MÁQUINA* (Fig. 8).

ATENCIÓN

Deje enfriar la máquina antes de ponerla en cualquier ambiente.

Para reducir el riesgo de incendio, quite de la máquina todos los residuos de ramas y hojas, y no deje los contenedores del material recogido dentro de un local cerrado.

Después de cada sesión de trabajo, quite todos los residuos y la suciedad del tubo soplador (previamente desmontado) y de las ranuras de la rejilla de protección.

9 MANTENIMIENTO

ATENCIÓN

- **Durante las operaciones de mantenimiento, utilice siempre guantes de protección.**
- **No haga trabajos de mantenimiento con el motor o la batería caliente. Pare la máquina y déjela enfriar. El mantenimiento debe realizarse con la máquina apagada y la batería quitada.**
- **La ausencia o los errores de mantenimiento, el desmontaje o la modificación de dispositivos de seguridad y el uso de repuestos no originales pueden causar lesiones graves o mortales al usuario y a terceros.**

ATENCIÓN

Lea atentamente también el manual de uso y mantenimiento de la batería y del cargador de baterías.

9.1 MANTENIMIENTO ORDINARIO

ATENCIÓN

Quite siempre la batería antes de hacer cualquier operación de mantenimiento en la máquina. Haga reparar cualquier daño de la máquina en un Centro de Asistencia Autorizado.

ATENCIÓN

Por su seguridad y la de terceros:

- **Después de cada uso, quite la batería de su compartimento y observe si ha sufrido daños.**
- **El mantenimiento correcto es fundamental para conservar a lo largo del tiempo la eficiencia y la seguridad originales de la máquina.**
- **Por su seguridad y la de la máquina, mantenga siempre bien apretados los tornillos y tuercas.**
- **No utilice nunca la máquina si tiene algún componente desgastado o averiado. Las piezas dañadas no deben repararse sino sustituirse.**
- **Utilice sólo recambios originales. Las piezas de calidad no equivalente pueden dañar el motor y comprometer la seguridad.**

ES

ATENCIÓN

Antes de hacer operaciones de mantenimiento, saque la batería de su compartimento.

Revise la máquina antes de cada uso para verificar que no tenga partes desgastadas o dañadas. No la utilice si encuentra cualquier rotura o desgaste.

9.1.1 Enfriamiento del motor

Para evitar que el motor se recaliente y se dañe, las rejillas de entrada del aire de refrigeración deben estar siempre despejadas y limpias.

9.1.2 Mantenimiento y conservación de la batería

ATENCIÓN

Lea atentamente también el manual de uso y mantenimiento de la batería y del cargador de baterías.

- Guarde el paquete batería fuera del alcance de los niños, en un lugar oscuro y seco, a una temperatura comprendida entre 0 – 23 °C, en ausencia de polvo y atmósfera corrosiva. Evite la exposición a la luz solar directa.
- Guarde y transporte el paquete batería en su embalaje original.
- Guarde las baterías lejos de clips, monedas, llaves, clavos, tornillos u otros objetos metálicos que puedan causar un cortocircuito entre los contactos. No ponga un paquete batería en cortocircuito.
- Guarde los paquetes batería en forma ordenada. Evite guardarlos en forma desordenada dentro de un recipiente como una caja o un cajón, donde podrían entrar en cortocircuito entre sí o con otros objetos metálicos. Un cortocircuito entre los contactos del paquete batería puede causar quemaduras o incendios.
- Mantenga la toma de aire del paquete batería libre de polvo y suciedad. Limpie el paquete baterías con un paño seco y suave. En caso de suciedad persistente utilice un paño ligeramente humedecido.

- Inspeccione regularmente el paquete batería. En caso de daños visibles, indicios de desgaste u otros problemas, interrumpa el uso del paquete batería y contacte con un Centro de Asistencia Autorizado.
- No deje el paquete batería en el cargador durante demasiado tiempo. Guarde el paquete batería en su embalaje original o en un lugar seco.
- Si el paquete batería no se va a utilizar durante mucho tiempo, efectúe una recarga completa cuando vaya a guardarlo y luego cada 15 – 30 días, para prevenir deterioros y daños.
- Por motivos de seguridad, en caso de sobrecarga o recalentamiento, la batería se desconecta automáticamente del circuito de protección. Desconecte el cargador de la toma de corriente y saque la batería. Deje enfriar completamente la batería. Una vez que se haya enfriado, será posible reanudar la carga.

9.1.3 Conservación

Al final de cada periodo de trabajo, limpie la máquina con esmero y repare o sustituya los componentes defectuosos.

Guarde la máquina en un lugar seco, protegido de la intemperie y fuera del alcance de los niños.

9.1.4 Tabla de mantenimiento

A continuación se detallan las operaciones de mantenimiento que se deben realizar en la máquina. La mayoría de las operaciones se describen en la sección 9.1 *MANTENIMIENTO ORDINARIO*. El usuario debe realizar solamente los trabajos de mantenimiento y asistencia descritos en este manual de uso. Todas las operaciones de mantenimiento no indicadas en este manual deben ser realizadas en un Centro de Asistencia Autorizado.

Mantenimiento	Mantenimiento diario	Mantenimiento mensual
Limpie el exterior de la máquina con un paño limpio y seco. No use nunca agua.	X	
Mantenga las empuñaduras secas, limpias y sin restos de aceite o grasa.	X	
Cerciórese de que la palanca interruptor funcione correctamente y no esté dañada.	X	
Controle que las partes exteriores de la máquina no estén dañadas o rotas.	X	
Controle que los tornillos y tuercas estén bien apretados.	X	
Controle que la batería no esté dañada.	X	
Controle la carga de la batería.	X	
Controle que el cargador de baterías esté íntegro y funcione correctamente.	X	
Controle las conexiones entre la batería y la máquina y entre la batería y el cargador.		X

9.2 MANTENIMIENTO EXTRAORDINARIO

Se recomienda hacer realizar un control general de la máquina a un técnico especializado de la red de asistencia cada dos años en caso de uso normal o al final de cada temporada en caso de uso intensivo.

Encuentra tu Centro de Asistencia Autorizado más cercano: <https://www.myemak.com/int/filiali-e-distributori/distributori>.

ATENCIÓN

- **Todas las operaciones de mantenimiento no indicadas en este manual deben ser realizadas en un Centro de Asistencia Autorizado. Para garantizar un funcionamiento constante y regular de la máquina, es indispensable utilizar exclusivamente REPUESTOS ORIGINALES.**
- **Eventuales modificaciones no autorizadas y/o el uso de repuestos no originales pueden causar lesiones graves o mortales al usuario y a terceros y dejar inmediatamente sin efecto la garantía.**

ES

10 TRANSPORTE

ATENCIÓN

Para transportar la máquina en un vehículo, amárrela firmemente con correas. La máquina se debe transportar en posición horizontal; cerciórese de que se cumplan las normas vigentes en materia de transporte de máquinas.

Transporte seguro del soplador eléctrico de batería

Para trasladar o transportar la máquina, proceda del modo siguiente:

- apague la máquina, espere a que la máquina se pare y saque la batería del compartimento;
- sujete la máquina únicamente por la empuñadura.

Si transporta la máquina en un vehículo, ubíquela de modo que no genere peligro para nadie y fíjela para que no se mueva.

11 GUARDADO

ATENCIÓN

Lea atentamente también el manual de uso y mantenimiento de la batería y del cargador de baterías.

Si la máquina no se va a utilizar durante un tiempo prolongado:

- Quite la batería (lea también el manual de la batería para guardarla correctamente).
- Siga todas las instrucciones de mantenimiento dadas anteriormente.
- Limpie perfectamente la máquina y engrase las partes metálicas.
- Haga funcionar la máquina, sin cortar, para vaciar también el tubo de alimentación y la bomba de aceite.

- Guarde la máquina en un ambiente seco, en lo posible levantada del suelo y lejos de fuentes de calor.
- Guarde la máquina lejos del alcance de los niños.
- Para volver a utilizar la máquina después de la pausa invernal, es suficiente realizar las mismas operaciones que para la puesta en marcha habitual (capítulo 7.1 *PUESTA EN MARCHA DE LA MÁQUINA (Fig. 8)*).

12 PROTECCIÓN DEL MEDIO AMBIENTE

La protección ambiental debe ser un aspecto prioritario del uso de la máquina, en beneficio de la convivencia cívica y de la salud del planeta.

- Evite causar molestias a sus vecinos.
- Respete escrupulosamente las normas locales sobre el desecho de embalajes, aceites, gasolina, baterías, filtros, piezas deterioradas o cualquier elemento de fuerte impacto ambiental. No los deseche con los residuos domésticos, sepárelos según su composición y llévelos a un centro de clasificación y reciclaje.

12.1 DESGUACE Y ELIMINACIÓN

Al final de la vida útil de la máquina, no la deje con la basura doméstica sino en un centro de residuos especiales.

Gran parte de los materiales que componen la máquina son reciclables; por ejemplo, todos los metales (acero, aluminio, latón) se pueden entregar a un chatarrero. Para más información, consulte al servicio de recogida de residuos de su zona. Una vez desguazada la máquina, deseche los componentes de acuerdo con las normas de protección ambiental, evitando contaminar el suelo, el aire y el agua.

En todos los casos deben respetarse las normas pertinentes.

En el momento del desguace de la máquina, destruya la etiqueta de la marca CE junto con este manual.

13 SOLUCIÓN DE PROBLEMAS

ATENCIÓN

- **Detenga la máquina y quite la batería antes de realizar las pruebas correctivas recomendadas en la tabla siguiente, a no ser que se requiera explícitamente el funcionamiento de la máquina.**
- **Una vez verificadas todas las posibles causas, si el problema no se resuelve, llame a un Centro de Asistencia Autorizado. Si se presenta algún problema que no figura en esta tabla, llame a un centro de asistencia autorizado.**

ATENCIÓN

No intente hacer reparaciones si no dispone de los medios y los conocimientos técnicos necesarios. Toda operación mal realizada deja la garantía sin efecto y exime al fabricante de cualquier responsabilidad.

<i>PROBLEMA</i>	<i>CAUSAS POSIBLES</i>	<i>SOLUCIÓN</i>
Al accionar el interruptor el motor no arranca	Batería ausente o mal colocada	Controle que la batería esté bien alojada.
	Batería descargada	Controle el estado de carga y recargue la batería.
El motor se para durante el trabajo	Batería ausente o mal colocada	Controle que la batería esté bien alojada.
	Batería descargada	Controle el estado de carga y recargue la batería.
Baja autonomía de la batería	Condiciones de uso severas con mayor absorción de corriente	Optimice el uso.
El cargador no recarga la batería (led rojo encendido)	Contactos sucios	Limpie los contactos.
El cargador no recarga la batería (ningún led encendido)	No llega corriente al cargador	Controle que la clavija esté insertada y que la toma tenga corriente.
	Cargador de baterías averiado	Sustitúyalo por un recambio original.
La máquina vibra de modo anómalo	Rodete dañado o roto	Contactar con un Centro de asistencia autorizado

14 DECLARACIÓN DE CONFORMIDAD

El que suscribe, **EMAK spa via Fermi, 4 - 42011 Bagnolo in Piano (RE) ITALY**
declara bajo su propia responsabilidad que la máquina:

1. Tipo: **SOPLADOR DE BATERÍA**

2. Marca: / Tipo: **Oleo-Mac BVi 570**

Efco SAi 570

3. identificación de serie:

C04 XXX 0001 - C04 XXX 9999 (OM BVi 570)

C05 XXX 0001 - C05 XXX 9999 (EF SAi 570)

es conforme a las prescripciones de la Directiva / Reglamento y posteriores enmiendas e integraciones:

2006/42/EC - 2014/30/EU - 2000/14/EC - 2011 /65/EC - 2014/53/UE

es conforme a las disposiciones de las siguientes normas armonizadas:

EN 60335-1:2012 – EN ISO 12100 considerando lo previsto por la norma armonizada EN 50636-2-100:2015 – EN 55014-1:2017 – EN 55014-2:2015 - EN 62233:2008 – ETSI EN 301 489-1 V2.2.3 - 2019 – ETSI EN 301 489-17 V3.2.4 - 2020 – ETSI EN 300 328 V2.2.2 - 2019

Procedimientos de evaluación de conformidad seguidos:

Anexo V

Nivel de potencia acústica medido:

97 dB (a)

Nivel de potencia acústica garantizada:

99 dB (a)

Hecho en:

Bagnolo in piano (RE) Italia - via Fermi, 4

Fecha:

10/03/2024

Documentación técnica depositada en:

Sede administrativa. - Dirección técnica

Luigi Bartoli - C.E.O.

15 CERTIFICADO DE GARANTÍA

Esta máquina ha sido diseñada y realizada con las técnicas de producción más modernas. El fabricante garantiza sus productos durante 24 meses desde la fecha de compra para el uso no profesional. La garantía se limita a 12 meses en caso de uso profesional.

Condiciones generales de la garantía

1. La garantía tiene validez a partir de la fecha de compra. A través de la red de ventas y asistencia técnica, el fabricante sustituirá gratuitamente las partes que presenten defectos de material o de fabricación. La garantía no quita al comprador los derechos legales establecidos por el Código Civil con respecto a las consecuencias de los defectos o vicios del objeto vendido.
2. El personal técnico intervendrá lo más pronto posible, dentro de los límites impuestos por motivos organizativos.
3. **Para solicitar asistencia en garantía, es necesario presentar el certificado que figura más adelante, sellado por el vendedor y rellenado en todas sus partes, además de la factura o el comprobante de compra.**
4. La garantía pierde validez en caso de:
 - Falta manifiesta de mantenimiento,
 - Utilización incorrecta o manipulación indebida del producto,
 - Uso de lubricantes o combustibles no adecuados,
 - Empleo de repuestos o accesorios no originales,
 - Intervenciones efectuadas por personal no autorizado.
5. La garantía no cubre los materiales de consumo ni las partes sujetas a un desgaste normal de funcionamiento.
6. La garantía no cubre las intervenciones de actualización y mejora del producto.
7. La garantía no cubre la puesta a punto ni las operaciones de mantenimiento que deban realizarse durante el período de garantía.
8. Todo daño sufrido por el producto durante el transporte debe señalarse al transportista; de lo contrario, la garantía pierde validez.
9. Para los motores de otras marcas (Briggs & Stratton, Tecumseh, Kawasaki, Honda, etc.) montados en nuestras máquinas, vale la garantía del respectivo fabricante.
10. La garantía no cubre daños directos o indirectos, materiales o personales, causados por fallos de la máquina o derivados de la imposibilidad de utilizarla.

ES

MODELO

Nº DE SERIE

ADQUIRIDO POR EL SR.

¡No expedir! Adjuntar sólo al pedido de asistencia técnica.

FECHA

CONCESIONARIO



1 INTRODUÇÃO.....	158
1.1 COMO LER O MANUAL	158
2 CONHECER A MÁQUINA.....	159
2.1 DESCRIÇÃO DA MÁQUINA E CAMPO DE UTILIZAÇÃO	159
2.1.1 UTILIZAÇÃO PREVISTA	159
2.1.2 UTILIZAÇÃO IMPRÓPRIA	159
2.2 NORMAS GERAIS DE SEGURANÇA	160
2.3 COMPONENTES DA MÁQUINA (FIG. 1)	161
2.4 ETIQUETA DE IDENTIFICAÇÃO (FIG. 2)	161
2.4.1 INFORMAÇÃO AOS UTILIZADORES.....	161
2.5 EXPLICAÇÃO DOS SÍMBOLOS E AVISOS DE SEGURANÇA (FIG. 2)	162
2.6 DADOS TÉCNICOS	162
3 ADVERTÊNCIAS DE SEGURANÇA GERAL PARA A MÁQUINA	164
4 NORMAS DE UTILIZAÇÃO	167
4.1 RECOMENDAÇÕES DE SEGURANÇA ADICIONAIS	168
4.2 INSTRUÇÕES DE UTILIZAÇÃO DOS ACUMULADORES	169
5 MONTAGEM	169
5.1 MONTAGEM DO TUBO COM GANCHO DE ENCAIXE (FIG. 9).....	170
5.2 MONTAGEM DO TERMINAL PLANO PARA TUBO SOPRADOR (DUCKBILL)	170
6 PREPARAÇÃO PARA O TRABALHO.....	170
6.1 VERIFICAÇÃO DA MÁQUINA	170
6.2 CARREGAMENTO DA BATERIA	171
6.2.1 UTILIZAÇÃO CORRETA	171
6.2.2 MODO DE CARREGAMENTO (FIG. 7).....	171
6.2.3 MONITORIZAÇÃO DO NÍVEL DE CARREGAMENTO (FIG. 4).....	172
6.2.4 LEGENDA DOS INDICADORES LED DO CARREGADOR (B, FIG. 7).....	172
6.2.5 FIM DO CARREGAMENTO	173
6.3 DISPLAY (FIG. 3)	173
7 UTILIZAÇÃO DA MÁQUINA	173
7.1 ARRANQUE DA MÁQUINA (FIG. 8)	173
7.2 APLICAÇÃO MÓVEL.....	174
7.2.1 LIGUE A MÁQUINA À APLICAÇÃO	174
7.2.2 PRIMEIRA UTILIZAÇÃO DA APLICAÇÃO	174
7.3 FUNÇÃO BOOST (FIG. 6).....	174
7.4 FUNÇÃO CRUISE CONTROL (FIG. 6).....	175
7.5 TERMINAL PLANO PARA TUBO SOPRADOR (DUCKBILL)	175
7.6 PARAGEM DA MÁQUINA (FIG. 8).....	175
8 MODOS DE FUNCIONAMENTO E TÉCNICAS DE TRABALHO.....	176
8.1 MODOS DE FUNCIONAMENTO	177
8.2 TÉCNICAS DE TRABALHO.....	177
8.3 CONCLUSÃO DO TRABALHO.....	177
9 MANUTENÇÃO	178
9.1 MANUTENÇÃO DE ROTINA.....	178
9.1.1 ARREFECIMENTO DO MOTOR.....	179
9.1.2 MANUTENÇÃO E ARMAZENAMENTO DA BATERIA	179
9.1.3 CONSERVAÇÃO.....	179
9.1.4 TABELA DE MANUTENÇÃO	180
9.2 MANUTENÇÃO EXTRAORDINÁRIA	180
10 TRANSPORTE.....	181
11 ARMAZENAMENTO	181

12	PROTEÇÃO DO AMBIENTE	182
12.1	DEMOLIÇÃO E ELIMINAÇÃO	182
13	RESOLUÇÃO DE AVARIAS.....	183
14	DECLARAÇÃO DE CONFORMIDADE.....	184
15	CERTIFICADO DE GARANTIA	185

1 INTRODUÇÃO

Obrigado por ter escolhido um produto Emak.

A nossa rede de revendedores e de oficinas autorizadas está ao seu inteiro dispor para o que for necessário.

ATENÇÃO

Para utilizar corretamente a máquina e evitar acidentes, não comece a trabalhar sem primeiro ler este manual com a máxima atenção.

ATENÇÃO

Este manual deve acompanhar a máquina durante toda a sua vida.

PT

Nele encontrará explicações relativas ao funcionamento dos vários componentes, bem como instruções para as verificações necessárias e para a manutenção.

ATENÇÃO

Leia também atentamente o manual de uso e manutenção da bateria e do carregador!

NOTA

As descrições e as figuras contidas neste manual não são rigorosamente vinculativas. O fabricante reserva-se o direito de efetuar eventuais modificações sem se comprometer em atualizar periodicamente este manual.

As figuras são indicativas. Os componentes efetivos podem diferir dos representados. Em caso de dúvida, contacte um Centro de Assistência Autorizado.

1.1 COMO LER O MANUAL

O manual está dividido em capítulos e parágrafos. Cada parágrafo é um subnível do capítulo relevante. As referências a capítulos ou parágrafos são assinaladas com a indicação “capítulo” ou “parágrafo” seguida do respetivo número. Exemplo: “capítulo 2”.

Para além das instruções de uso e manutenção, este manual contém informações que requerem a sua atenção especial. Estas informações estão assinaladas com os seguintes símbolos:

ATENÇÃO

Quando existe o risco de acidentes ou lesões pessoais, mesmo mortais, ou graves danos materiais.

CUIDADO

Quando existe o risco de danos na máquina ou em componentes individuais da mesma.

NOTA

Fornecer informações adicionais às instruções das mensagens de segurança anteriores.

As figuras destas instruções de utilização estão numeradas 1, 2, 3, e assim por diante. Os componentes indicados nas figuras estão marcados com letras ou números, consoante o caso. Uma referência ao componente C na figura 2 é feita com a indicação: "Ver C, Fig. 2" ou simplesmente "(C, Fig. 2)". Uma referência ao componente 2 na figura 1 é feita com a indicação: "Ver 2, Fig. 1" ou simplesmente "(2, Fig. 1)".

2 CONHECER A MÁQUINA

2.1 DESCRIÇÃO DA MÁQUINA E CAMPO DE UTILIZAÇÃO

Esta máquina é um equipamento de jardinagem, mais concretamente, um soprador portátil com motor elétrico alimentado a bateria, previsto para uso doméstico.

2.1.1 Utilização prevista

Um soprador pode ser utilizado para:

- Remover e recolher folhas. Remover lixo ou relva cortada de estradas, caminhos pedonais, parques, estacionamento, cabanas, terrenos desportivos, etc.
- Remover relva cortada.
- Remover ou triturar montes de relva.
- Limpar estacionamento.
- Limpar máquinas agrícolas e de construção civil.
- Limpar anfiteatros e parques de diversões.
- Remover neve ligeira ou fofa.
- Secar passeios e áreas externas.
- Remover lixo de cantos, zonas de ligação, entre pedras de pavimentos, etc.

2.1.2 Utilização imprópria

ATENÇÃO

Qualquer outra utilização, distinta das acima citadas, pode revelar-se perigosa e causar danos a pessoas e/ou bens.

Um soprador **NÃO** deve ser utilizado para limpar:

- Grandes quantidades de cascalho ou de pó de cascalho.
- Detritos de trabalhos de construção civil.
- Pó de gesso.
- Pó de cimento e betão.
- Terriço seco de jardim.
- Não use o soprador para espalhar ou atomizar fertilizantes, produtos químicos e outras substâncias tóxicas ou combustíveis, a menos que o aparelho esteja projetado para essa aplicação e, nesse caso, seja utilizado numa área adequada.

- Se a substância soprada for uma substância existente no mercado, consulte a ficha de dados de segurança da substância ou contacte o fabricante do material.

ATENÇÃO

A sílica é um componente básico presente na areia, quartzo, tijolo, argila, granito, rocha e inúmeros outros materiais, incluindo produtos de betão e alvenaria. A inalação repetida e/ou intensa de sílica cristalina transportada pelo ar pode causar doenças respiratórias graves ou fatais, incluindo silicose. Na presença de tais materiais, observe sempre as precauções respiratórias indicadas.

ATENÇÃO

A inalação de poeiras de amianto é perigosa e pode causar lesões graves ou fatais, doenças respiratórias ou cancro. A utilização e eliminação de produtos que contenham amianto é estritamente regulamentada. Não sopre nem incida sobre amianto ou produtos que contenham amianto, tais como revestimentos isolantes de amianto. Se houver razões para crer que está a incidir sobre materiais que contêm amianto, contacte imediatamente o seu empregador ou a autoridade de saúde local.

A utilização imprópria da máquina implica a anulação da garantia e o declinar de toda e qualquer responsabilidade por parte do fabricante, recaindo sobre o utilizador os encargos resultantes de danos ou lesões causados ao próprio ou a terceiros.

2.2 NORMAS GERAIS DE SEGURANÇA

- Trabalhe apenas quando a visibilidade e a luz são suficientes para ver claramente.
- Pare o motor antes de pousar a máquina.
- Preste especial atenção e cuidado quando usar as proteções auditivas, pois tal equipamento pode limitar a capacidade de ouvir sons que indicam riscos (convites, sinais, avisos, etc.).
- Seja extremamente cauteloso quando trabalhar em declives ou terrenos irregulares.
- Mantenha sempre as pegas secas e limpas.
- **Não utilize o soprador se estiver numa escada ou em cima de um suporte ou mesa.**
- **Nunca tente soprar substâncias quentes ou que estejam a queimar-se ou líquidos combustíveis.**
- Não ande para trás quando utilizar o aparelho.
- Utilize o soprador apenas em horários razoáveis, evitando trabalhar de manhã cedo ou à noite, quando poderá incomodar as pessoas. Respeite os horários de silêncio estipulados pelas normas locais.
- Verifique a direção e a intensidade do vento. Nunca dirija o bocal ou os detritos soprados para pessoas, animais domésticos, automóveis ou habitações.
- Não sopre os detritos para portas ou janelas abertas.
- Use o aparelho com cuidado próximo das pessoas que passam e das propriedades nas vizinhanças.
- Não deixe o soprador a funcionar quando desacompanhado.
- Preste atenção ao que sopra ou move.

- Exercite-se a soprar relva cortada ou copos de papel sem levantar pó.
- Antes de utilizar o soprador, humedeça as áreas poeirentas.
- Nunca use um soprador para deslocar materiais com muito pó.
- Não dirija o jato de ar para pessoas ou animais. O soprador pode lançar objetos pequenos a alta velocidade. Desligue imediatamente o aparelho se alguém se aproximar.

2.3 COMPONENTES DA MÁQUINA (FIG. 1)

- | | |
|----------------------------|-------------------------------------------------|
| 1. Unidade motriz | 6. Anéis do arnês |
| 2. Pega | 7. Terminal plano para tubo soprador (Duckbill) |
| 3. Display | 8. Bateria |
| 4. Alavanca do interruptor | |
| 5. Tubo do soprador | |

2.4 ETIQUETA DE IDENTIFICAÇÃO (FIG. 2)

1. Tensão de alimentação.
2. Dispositivo de corrente contínua.
3. Tipo de máquina: **SOPRADOR DE BATERIA**
4. Nome e endereço do fabricante.
5. Marca de conformidade CE.
6. Nível de potência sonora.
7. Ver o capítulo 2.4.1 *Informação aos utilizadores*.

2.4.1 Informação aos utilizadores



Produto conforme os termos das Diretivas 2011/65/CE e 2012/19/CE, relativas à redução do uso de substâncias perigosas nos equipamentos elétricos e eletrônicos, bem como à eliminação de resíduos.

Este símbolo no equipamento indica que o produto no final da sua vida útil **deve** ser recolhido separadamente de outros resíduos.

O utilizador deverá, portanto, entregar o equipamento em fim de vida a centros adequados para a recolha separada de resíduos eletrônicos e elétricos, ou devolvê-lo ao revendedor no momento da compra de um **novo equipamento de tipo equivalente, à razão de um para um**.

A adequada recolha diferenciada para o posterior envio do equipamento antigo para reciclagem, tratamento e eliminação compatível com o meio ambiente contribui para evitar possíveis efeitos negativos no ambiente e na saúde e promove a reciclagem dos materiais de que o equipamento é composto.

A eliminação abusiva do produto por parte do utilizador está sujeita à aplicação das sanções previstas pela legislação nacional.

⚠ ATENÇÃO

Elimine as baterias separadamente da máquina!

⚠ ATENÇÃO

Leia também atentamente o manual de uso e manutenção da bateria e do carregador!

2.5 EXPLICAÇÃO DOS SÍMBOLOS E AVISOS DE SEGURANÇA (FIG. 2)

A sua máquina deve ser utilizada com prudência. Para isso, na máquina foram postos pictogramas, destinados a recordar-lhe as principais precauções de utilização. O seu significado é explicado de seguida. Recomendamos ainda que leia atentamente as normas de segurança indicadas no respetivo capítulo do presente manual.

Substitua as etiquetas danificadas ou ilegíveis.

8. **⚠ ATENÇÃO**

Esta máquina, se não for usada corretamente, pode ser perigosa para si e para terceiros.

9. Antes de usar esta máquina, leia o manual de instruções.

10. Durante o trabalho, use protetores auriculares.

11. O utilizador do soprador deve certificar-se de que não existem pessoas ou animais a uma distância inferior a 10 metros. Sempre que vários operadores estiverem a trabalhar na mesma área, devem manter uma distância de segurança superior a 10 metros um do outro.

12. Durante o trabalho, use uma máscara antipoeiras.

13. Não exponha à chuva (ou à humidade).

14. **⚠ ATENÇÃO**

O soprador pode lançar objetos a alta velocidade, que podem fazer ricochete e atingir o operador. Isto pode provocar danos graves nos olhos. Use sempre proteções para os olhos.

2.6 DADOS TÉCNICOS

Tensão	V DC	56
Potência	W	1000
Peso	kg	2,3
Número de rotações mín./máx.	min ⁻¹	8000 / 22000
Velocidade máxima do ar	m/s	55
Capacidade volumétrica	m ³ /h	850

Módulo de rádio

Banda de frequência	Banda ISM 2,4 GHz
Potência máxima de envio transmitida	1 mW
Alcance do sinal	Cerca de 10 m

NOTA

A intensidade do sinal depende das condições ambientais e do terminal móvel. O alcance pode variar muito consoante as condições externas, incluindo o aparelho recetor. Em ambientes fechados e na presença de barreiras metálicas (por exemplo, paredes, prateleiras, malas), o alcance pode ser significativamente reduzido.

Emissões sonoras e vibrações

PT

	<i>Unidade de medida</i>	<i>Normas de referência</i>	<i>BVi 570 - SAI 570</i>
Pressão sonora ⁽¹⁾⁽²⁾	LpA av - dB(A)	EN 50636-2-100 EN 11201	86
Incerteza	dB (A)		2,12
Nível de Potência Sonora Medido ⁽¹⁾⁽²⁾	dB (A)	2000/14/EC EN 11201 EN ISO 3744	96,87
Incerteza	dB (A)		2,37
Nível de Potência Sonora Garantida	LpA av - dB(A)	2000/14/EC EN 11201 EN ISO 3744	99
Nível de vibrações ⁽¹⁾⁽²⁾⁽³⁾	m/s²	EN 50636-2-100 EN 12096	< 2,5
Incerteza	m/s²	EN 12096	1,0

⁽¹⁾ Velocidade máx. em vazio.

⁽²⁾ Velocidade máx. com a bateria totalmente carregada.

⁽³⁾ O valor total da vibração declarado foi medido segundo um método de teste standard e pode ser utilizado para comparar uma ferramenta com outra; o valor total da vibração declarada também pode ser utilizado numa avaliação preliminar da exposição.

ATENÇÃO

Os valores das emissões sonoras e das vibrações durante a utilização efetiva da máquina elétrica podem diferir dos valores declarados em consequência da forma como a máquina é utilizada e, em especial, da parte que se está a trabalhar.

Devem ser identificadas medidas de segurança para proteger o operador com base numa estimativa da exposição nas condições de utilização efetivas (tendo em conta todas as partes do ciclo operativo como os tempos em que a máquina está desligada e quando está inativa para além do tempo de ignição).

3 ADVERTÊNCIAS DE SEGURANÇA GERAL PARA A MÁQUINA

ATENÇÃO

Leia todas as advertências de segurança, instruções, ilustrações e especificações fornecidas com esta máquina. Se não seguir todas as instruções listadas abaixo, poderá incorrer em eletrocussão, incêndio e/ou lesões graves.

NOTA

As leis nacionais podem limitar a utilização da máquina.

CUIDADO

As etiquetas adesivas estragadas ou tornadas ilegíveis devem ser substituídas. Solicite novas etiquetas num Centro de Assistência Autorizado.

ATENÇÃO

Esteja atento para ouvir sinais de alerta ou gritos quando usar a proteção auditiva. Remova sempre a proteção dos ouvidos assim que desligar o motor.

ATENÇÃO

Este produto gera um campo eletromagnético durante o funcionamento! Este campo, em algumas circunstâncias, pode interferir com implantes médicos ativos ou passivos! Para reduzir o risco de lesões graves ou fatais, aconselhamos os utilizadores de implantes médicos a consultar o seu médico e o fabricante do implante médico antes de utilizar este produto!

ATENÇÃO

Leia também atentamente o manual de uso e manutenção da bateria e do carregador!

Conserve todas as advertências e as instruções para consultas futuras.

O termo “máquina elétrica” usado nas advertências refere-se a máquinas elétricas acionadas mediante ligação à corrente (com cabo) ou acionadas a bateria (sem cabo).

Segurança da área de trabalho

- Mantenha a área de trabalho limpa e bem iluminada.** As áreas obstruídas e/ou pouco iluminadas podem provocar acidentes.
- Não ponha as máquinas elétricas a funcionar em atmosferas explosivas como, por exemplo, na presença de líquidos inflamáveis, gases ou poeiras.** As máquinas elétricas criam faíscas que podem provocar a ignição de poeiras ou fumos.
- Mantenha as crianças e os presentes à distância durante o funcionamento de uma máquina elétrica.** As distrações podem fazer perder o controlo da máquina.

Segurança elétrica

- a. **Evite o contacto do corpo com superfícies ligadas à terra ou à massa tais como tubos, aquecedores, fogões e frigoríficos.** Se o seu corpo estiver ligado à terra ou à massa, o risco de choque elétrico aumenta.
- b. **Não exponha as máquinas elétricas à chuva nem as utilize em locais húmidos.** A entrada de água numa máquina elétrica aumenta o risco de choque elétrico.

Segurança pessoal

- a. **Não se distraia, verifique o que está a fazer e adote o bom senso sempre que acionar máquinas elétricas. Não acione a máquina elétrica se sentir fadiga ou se estiver sob a influência de drogas, álcool ou medicamentos.** Um momento de distração durante o acionamento de máquinas elétricas pode provocar lesões pessoais graves.
- b. **Use dispositivos de proteção pessoal. Use sempre proteções para os olhos.** Os dispositivos de proteção tais como máscaras anti-pó, calçado de segurança antiderrapante, capacete de segurança ou proteções para os ouvidos reduzem a possibilidade de sofrer lesões pessoais.
- c. **Evite os arranques acidentais. Certifique-se de que o interruptor está na posição de desligado antes de ligar a máquina à corrente elétrica e/ou às baterias, antes de a levantar ou de a transportar.** Transportar máquinas elétricas mantendo o interruptor premido ou ligadas à corrente com o interruptor na posição de ligado pode provocar acidentes.
- d. **Retire qualquer chave de regulação antes de ligar a máquina elétrica.** Uma chave deixada ligada a uma parte rotativa da máquina elétrica pode provocar lesões pessoais.
- e. **Não se debruce. Mantenha sempre a posição e o equilíbrio apropriados.** Isto permite controlar melhor a máquina elétrica em situações imprevistas.
- f. **Use vestuário apropriado. Não use roupa larga nem adereços. Mantenha o cabelo, a roupa e as luvas afastados das partes em movimento.** O vestuário largo, os adereços ou o cabelo comprido podem ficar presos nas partes em movimento.
- g. **Se houver dispositivos a ligar a sistemas de extração e recolha de pó, certifique-se de que eles são ligados e usados de forma apropriada.** O uso destes dispositivos pode reduzir os riscos relacionados com o pó.
- h. **Não permita que a familiaridade adquirida com o uso frequente de ferramentas o deixe desatento, ignorando os princípios de segurança das ferramentas.** Uma ação negligente pode causar lesões graves numa fração de segundos.
- i. Caso queira ceder ou emprestar a máquina a terceiros, certifique-se de que o utilizador toma conhecimento das instruções de utilização contidas no presente manual.

Utilização e manutenção das máquinas elétricas

- a. **Não force a máquina elétrica. Use a máquina elétrica adequada à operação a realizar.** A máquina elétrica apropriada permite realizar o trabalho com mais eficiência e segurança dentro dos limites dos parâmetros de uso previstos.
- b. **Não use a máquina elétrica se o interruptor de ligar e desligar não estiver a funcionar corretamente.** A máquina é desligada com a máquina bloqueada e mantendo premida a alavanca do interruptor durante 5 segundos. Qualquer máquina elétrica que não possa ser controlada com o interruptor é perigosa e deve ser submetida a uma reparação.

- c. **Desligue a ficha da rede de alimentação e/ou as baterias da máquina elétrica antes de fazer qualquer regulação, de mudar de acessórios ou de arrumar as máquinas elétricas.** Estas medidas de segurança preventivas reduzem o risco de arranque acidental da máquina elétrica.
- d. **Arrume as máquinas elétricas não utilizadas fora do alcance das crianças e não permita a sua utilização a pessoas inexperientes no uso da máquina ou que não tenham conhecimento destas instruções.** As máquinas elétricas são perigosas se forem utilizadas por pessoas sem experiência.
- e. **Faça a manutenção necessária às máquinas elétricas. Verifique se existe uma eventual montagem errada ou bloqueio das partes em movimento, alguma rutura nas peças e qualquer outra condição que possa influenciar o funcionamento das máquinas elétricas. Se a máquina elétrica estiver danificada, mande-a reparar antes de a utilizar.** Numerosos acidentes são provocados precisamente pelo mau estado de manutenção das máquinas elétricas.
- f. **Use a máquina elétrica, os acessórios, etc. de acordo com estas instruções e no modo previsto para este tipo de máquina elétrica em particular, tendo em conta as condições de trabalho e a operação a realizar.** O uso da máquina elétrica para operações distintas das previstas pode originar situações perigosas.
- g. **Mantenha as pegas e as superfícies de prensão secas, limpas e sem óleo e gordura.** As pegas e as superfícies de prensão escorregadias não permitem uma gestão e um controlo seguros da máquina em situações imprevistas.

Utilização e precauções de utilização das máquinas a bateria

- a. **Recarregue apenas com o carregador especificado pelo fabricante.** Um carregador adequado a um tipo de baterias pode gerar um risco de incêndio se for utilizado para outras baterias.
- b. **Utilize máquinas elétricas apenas com as baterias especificamente estabelecidas.** O uso de quaisquer outras baterias pode originar o risco de lesões e incêndios.
- c. **Quando as baterias não estiverem a ser utilizadas, devem ser mantidas longe de outros objetos de metal, tais como agrafos, moedas, chaves, pregos, parafusos ou outros pequenos objetos metálicos que possam criar uma ligação entre dois terminais.** Fazer um curto-circuito nos terminais da bateria pode provocar queimaduras ou incêndios.
- d. **Se estiver em más condições, a bateria pode perder líquido: evite todo e qualquer contacto. Se ocorrer um contacto acidental, enxague imediatamente com água. Se o líquido entrar nos olhos, procure de imediato ajuda médica.** O líquido que sai da bateria pode provocar irritações ou queimaduras.
- e. **Não utilize baterias ou máquinas danificadas ou modificadas.** Baterias danificadas ou modificadas podem apresentar um comportamento imprevisível, resultando em incêndio, explosão ou risco de lesões.
- f. **Não exponha a bateria ou a máquina ao fogo ou a temperaturas elevadas.** A exposição ao fogo ou a temperaturas superiores a 130 °C (265 °F) pode provocar explosões.
- g. **Siga todas as instruções de carregamento e não carregue a bateria ou a máquina fora do intervalo de temperatura especificado nas instruções.** Carregar a bateria incorretamente ou fora do intervalo de temperatura especificado pode danificar a bateria e aumentar o risco de incêndio.

Assistência

- a. **Mande reparar a máquina elétrica apenas a técnicos qualificados e utilize apenas peças originais.** Isto garante a segurança constante da máquina elétrica.
- b. **Nunca faça manutenção a uma bateria danificada.** A manutenção das baterias só deve ser realizada pelo fabricante ou prestador de serviços autorizado.

4 NORMAS DE UTILIZAÇÃO

Como operar com o soprador elétrico a bateria

Durante a utilização, adote uma posição firme e estável, e mantenha uma atitude prudente.

- Evite trabalhar com solo molhado ou escorregadio ou em terrenos demasiado acidentados ou de forte inclinação que não garantam a estabilidade do operador durante o trabalho.
- Nunca corra; caminhe e preste atenção às irregularidades do terreno e à presença de eventuais obstáculos.
- Avalie os potenciais riscos do terreno a trabalhar e adote todas as precauções necessárias para garantir a própria segurança, sobretudo nos declives, terrenos acidentais, escorregadios ou móveis.
- Nos declives, trabalhe de modo transversal à inclinação, nunca a subir ou a descer.
- Preste muita atenção junto a escarpas, valas ou diques.
- Quando utilizar a máquina junto à estrada, preste atenção ao trânsito.
- Preste atenção junto a cabos elétricos sob tensão.

A máquina não deve ser utilizada por pessoas que não consigam mantê-la firmemente com uma mão e/ou permanecer de forma estável em equilíbrio sobre as pernas durante o trabalho.

Nunca permita que a máquina seja utilizada por crianças ou por pessoas que não tenham a necessária familiaridade com as instruções. As leis locais podem fixar uma idade mínima para o utilizador.

A máquina não deve ser utilizada por mais de uma pessoa.

Nunca utilize a máquina:

- com pessoas, sobretudo crianças, ou animais nas imediações;
- se estiver em condições de fadiga ou mal-estar ou tiver tomado fármacos, drogas, álcool ou substâncias nocivas às suas capacidades de reflexos e atenção;
- se as proteções estiverem danificadas ou tiverem sido danificadas ou tiverem sido removidas.

Recomendações para principiantes

Antes de realizar pela primeira vez um trabalho com a máquina, convém adquirir a necessária familiaridade com a mesma e as técnicas de trabalho mais adequadas, experimentando pegar firmemente na máquina e efetuando os movimentos exigidos pelo trabalho.

4.1 RECOMENDAÇÕES DE SEGURANÇA ADICIONAIS

1. Leia atentamente as instruções.
2. Familiarize-se com os comandos e com um uso adequado da máquina.
3. Atenção para não tocar nas partes perigosas em movimento antes que a máquina seja desligada e que as partes perigosas em movimento parem completamente.
4. Use óculos de proteção.
5. Nunca permita que a máquina seja utilizada por crianças ou por pessoas que não tenham a necessária familiaridade com as instruções.
6. Interrompa a utilização da máquina quando houver pessoas, sobretudo crianças, ou animais nas imediações.
7. Trabalhe apenas à luz do dia.
8. Antes de utilizar a máquina e depois de qualquer impacto, certifique-se de que não há sinais de desgaste ou de danos e faça as reparações necessárias.
9. Nunca utilize a máquina com proteções danificadas ou em falta.
10. Nunca use peças sobresselentes ou acessórios não fornecidos ou não recomendados pelo fabricante.
11. Remova a bateria do seu compartimento antes de controlar, limpar ou trabalhar na máquina e quando a máquina não for utilizada.
12. Certifique-se sempre de que as passagens do ar de arrefecimento estão sempre livres de detritos.
13. Depois de cada utilização, remova a bateria do seu compartimento e verifique se há eventuais danos.
14. Conserve a máquina fora do alcance das crianças.
15. Interrompa imediatamente o trabalho em caso de acidentes ou rutura.
16. Não use a máquina em caso de mau tempo e sobretudo na presença de raios.
17. Remova sempre a bateria quando passar a máquina a uma outra pessoa.

Manuseamento e utilização correta das ferramentas elétricas a bateria

- a. Certifique-se de que o aparelho está desligado antes de inserir a bateria. Montar uma bateria num aparelho elétrico ligado pode provocar acidentes.
- b. Para carregar as baterias, utilize apenas os carregadores de baterias recomendados pelo fabricante. Os carregadores de baterias são geralmente específicos para o tipo de bateria; se forem usados com outros tipos, há o risco de incêndio.
- c. Utilize apenas as baterias específicas previstas para a sua ferramenta. A utilização de outras baterias pode provocar lesões e o risco de incêndio.
- d. Mantenha a bateria não utilizada afastada de clips, moedas, chaves, pregos, parafusos ou outros pequenos objetos metálicos que possam provocar um curto-circuito dos contactos. Um curto-circuito entre os contactos da bateria pode causar queimaduras ou incêndios.
- e. Certifique-se de que a bateria está em boas condições e de que não há sinais de danos. Não use a máquina com uma bateria danificada ou gasta.

4.2 INSTRUÇÕES DE UTILIZAÇÃO DOS ACUMULADORES

Precauções gerais

- A bateria nunca deve ser aberta.

ATENÇÃO

Nunca deite no fogo as baterias usadas. PERIGO DE EXPLOSÃO!

- Ligue o carregador da bateria apenas a tomadas com a tensão de rede indicada na etiqueta de identificação.
- Use apenas uma bateria original.
- Durante a utilização prolongada, a bateria poderá aquecer. Deixe-a arrefecer antes de a recarregar.
- Não conserve a bateria e o carregador da bateria ao alcance das crianças.
- Não use o carregador da bateria em locais com a presença de vapores ou substâncias inflamáveis.
- Carregue as baterias apenas com uma temperatura compreendida entre 10°C e 40°C.
- Conserve as baterias em locais com uma temperatura compreendida entre 0°C e 23°C.
- Nunca cause nenhum curto-circuito entre os contactos dos acumuladores e não os ligue a objetos metálicos.
- Durante o transporte das baterias, preste atenção para que os contactos não sejam ligados entre si e não use recipientes metálicos para o transporte.
- O curto-circuito da bateria pode causar uma explosão. Em todo o caso, o curto-circuito danifica o acumulador.
- Verifique regularmente se o cabo do carregador da bateria está danificado. Se o cabo estiver danificado, deverá substituir o carregador da bateria.
- Recarregue completamente as baterias, antes de as arrumar para o período do inverno.
- A bateria só pode ser recarregada com um carregador CRG 520.

5 MONTAGEM

ATENÇÃO

Certifique-se de que todos os componentes da máquina estão bem ligados e os parafusos apertados.

NOTA

Siga rigorosamente as normas locais para a eliminação das embalagens.

Por razões de segurança e transporte, a bateria de íões de lítio (se fornecida) é entregue separadamente da máquina e parcialmente carregada.

Antes de utilizar a máquina é necessário carregar a bateria, segundo os modos indicados no capítulo 6.2 *CARREGAMENTO DA BATERIA*.

5.1 MONTAGEM DO TUBO COM GANCHO DE ENCAIXE (FIG. 9)

Engate o tubo do soprador (A) mantendo o gancho (B) na guia (C), até sentir o estalido do acoplamento. Para remover o tubo do soprador, prima o gancho (B) e remova o tubo.

ATENÇÃO

Quando se monta o tubo, o motor deve estar desligado.

Regulação do comprimento

O tubo do soprador (A) pode ser ligado a dois comprimentos diferentes. Prima o gancho (B) e deslize o tubo (A) até engatá-lo no comprimento previsto.

PT

5.2 MONTAGEM DO TERMINAL PLANO PARA TUBO SOPRADOR (DUCKBILL)

O “duckbill” refere-se a um bocal ou bico em forma de bico de pato, projetado para concentrar e direcionar o fluxo de ar fornecido pelo soprador de forma mais direcionada e precisa. A forma distinta do bico “duckbill” ajuda a criar um fluxo de ar direto e focado, tornando-o ideal para mover detritos ou folhas de áreas específicas, como fendas nos passeios ou outras áreas de difícil acesso.

Para instalar o “duckbill” basta inseri-lo diretamente no próprio tubo e fazer coincidir o pequeno dente presente no tubo com o respetivo encaixe presente no “duckbill”. Para remover o “duckbill”, basta rodá-lo sobre si mesmo e puxá-lo para fora do tubo.

6 PREPARAÇÃO PARA O TRABALHO

6.1 VERIFICAÇÃO DA MÁQUINA

ATENÇÃO

Certifique-se de que a bateria não está inserida no seu compartimento.

Antes de iniciar o trabalho:

- certifique-se de que as passagens do ar de arrefecimento não estão obstruídas;
- certifique-se de que a pega e as proteções da máquina estão limpas e secas, corretamente montadas e firmemente fixadas à máquina;
- certifique-se de que a máquina não apresenta sinais de desgaste ou de danos devidos a impactos ou outras causas e efetue as reparações necessárias;
- certifique-se de que a bateria está em boas condições e de que não há sinais de danos. Não use a máquina com uma bateria danificada ou gasta;
- carregue a bateria, segundo os modos indicados no capítulo 6.2 *CARREGAMENTO DA BATERIA*.

6.2 CARREGAMENTO DA BATERIA

CUIDADO

Certifique-se de que a tensão de rede da tomada de corrente corresponde à indicada na etiqueta do carregador da bateria.

Para remover a bateria (A) da máquina, prima o botão (B) e puxe a bateria (A, Fig. 5).

Para instalar a bateria na máquina, insira a bateria (A) na ranhura. Certifique-se de que a bateria está totalmente inserida (Fig. 5).

6.2.1 Utilização correta

- Antes de iniciar o procedimento de carregamento, verifique cuidadosamente se o carregador está colocado numa superfície estável e bem ventilada, longe da água.
- Verifique se a tensão de rede da tomada está em conformidade com as especificações do carregador indicadas na placa nominal (nunca a ligue a uma tensão diferente), certifique-se de que a tomada está em ótimas condições.
- Ao carregar, não cubra o carregador e mantenha-o bem ventilado. NÃO cubra as grelhas de ventilação do carregador e NÃO o coloque sobre uma superfície macia, como uma manta ou almofada. Certifique-se de que as grelhas de ventilação do carregador estão limpas.
- Não utilize baterias que tenham ficado sobreaquecidas durante o processo de carregamento, uma vez que as células da bateria podem ter sofrido danos perigosos.
- Nunca carregue ou utilize baterias que tenham ficado sobreaquecidas; substitua-as imediatamente, se possível.
- A bateria é dotada de uma proteção que impede a recarga se a temperatura ambiente não estiver compreendida entre 0 °C e +45 °C.
- A bateria pode ser recarregada a qualquer momento, até mesmo parcialmente, sem o risco de a danificar.
- Nunca descarregue totalmente a bateria; a descarga total da bateria levará ao envelhecimento prematuro das células da bateria.

ATENÇÃO

Use apenas baterias originais. O uso de baterias de tipo incorreto pode comportar o risco de incêndio, explosões e lesões pessoais.

6.2.2 Modo de carregamento (Fig. 7)

- Insira a ficha de alimentação do carregador na tomada de rede. O LED (B) acende-se com uma luz verde.
- Certifique-se de que a bateria é compatível com o carregador. Insira a bateria no carregador como mostra a seta na figura, certificando-se de que encaixa completamente. Quando se ouve um clique, isso indica que foram inseridos corretamente e que a bateria foi instalada com êxito. Se a ficha do carregador estiver ligada à tomada, um LED verde (B) começará a piscar para indicar o início do carregamento.
- A bateria está totalmente carregada quando as luzes LED (E) acendem com uma luz verde fixa.

ATENÇÃO

Desligue sempre o carregador da rede elétrica depois de concluída a carga da bateria.

ATENÇÃO

Se a bateria recarregável não carregar, verifique se o cabo de alimentação está bem ligado. Se mesmo assim não conseguir carregar a bateria, contacte um centro de assistência autorizado. Uma recarga correta da bateria contribui para o seu bom funcionamento ao longo do tempo. A bateria deve ser recarregada quando se notar uma diminuição da potência do aparelho.

PT

6.2.3 Monitorização do nível de carregamento (Fig. 4)

1. Quando a bateria está a carregar normalmente, os LED1, LED2, LED3 e LED4 (C) piscam sob a forma de uma barra de progresso. Quando a bateria está carregada, os quatro LEDs ficam sempre acesos durante cinco segundos e, em seguida, entram no modo de hibernação, no qual as luzes estão todas apagadas.
2. No modo de espera, a bateria está equipada com um botão para controlar o nível de carga. Basta premir o botão (B) para ler o nível de carga da bateria, conforme indicado pelos indicadores LED (C):

<i>Display LED da bateria</i>	<i>Estado da carga</i>
4 LEDs acesos	Capacidade residual $\geq 75\%$.
3 LEDs acesos	Capacidade residual $\geq 50\%$.
2 LEDs acesos	Capacidade residual $\geq 25\%$. Interrompa o trabalho assim que possível e carregue a bateria.
1 LED aceso	Capacidade residual $\geq 10\%$. Interrompa o trabalho assim que possível e carregue a bateria. Caso contrário, a vida útil da bateria será significativamente reduzida.
1 LED aceso intermitente	Quando o LED1 pisca, significa que a carga residual da bateria é $\leq 10\%$, mas a bateria não para de descarregar. Quando a frequência de intermitência aumenta, é necessário interromper a descarga e carregar imediatamente a bateria, caso contrário, a bateria será danificada. Carregue a bateria o mais rápido possível. Caso contrário, a vida útil da bateria será significativamente reduzida.

3. No modo de hibernação, prima o botão (B) para a ativar. A bateria entrará novamente no modo de hibernação após 10 minutos.

6.2.4 Legenda dos indicadores LED do carregador (B, Fig. 7)

<i>Display LED</i>	<i>Estado do carregador</i>
Luz verde	Modo standby
Luz verde intermitente	Em carregamento

Display LED	Estado do carregador
Luz vermelha	Carregador anómalo
Luz vermelha intermitente	Proteção anómala da bateria





6.2.5 Fim do carregamento

- Desligue a fonte de alimentação quando o carregamento estiver concluído.
- Prima o botão (D, Fig. 7) para remover a bateria.

6.3 DISPLAY (FIG. 3)

Ligue o display premindo uma vez o botão ON/OFF (A).

PT

Ícone	Descrição
	<p>Luz indicadora de alarme. Indica que a máquina tem um problema que pode ser resolvido pelo operador. Exemplo: sobreaquecimento da bateria ou uso excessivo da máquina. Interrompa o trabalho e deixe a máquina em repouso durante alguns minutos. A cor indica o tipo de alarme:</p> <ul style="list-style-type: none"> • Verde: máquina em estado de bloqueio • Azul claro: problema do lado da bateria • Vermelho: problema do lado da máquina/centralina (possível sobreaquecimento)
	<p>Luz indicadora de assistência. Indica que pode haver um problema que não pode ser resolvido pelo operador. Interrompa imediatamente o trabalho e contacte um Centro de Assistência Autorizado o mais rápido possível.</p>
	<p>Luz indicadora azul. Acende-se de forma fixa quando é feita a ligação ao dispositivo móvel. Ver o capítulo 7.2 <i>Aplicação móvel</i>.</p>
	<p>Indicador de carga da bateria. Durante a utilização da máquina, o indicador está aceso. A cor indica o estado da carga:</p> <ul style="list-style-type: none"> • Verde: carga superior a 50% • Amarelo: carga entre 50% - 10% • Vermelho: carga inferior a 10%
	<p>Indicador de velocidade do fluxo de ar. Três níveis de velocidade + Boost. Ao ligar, a velocidade é definida para o terceiro nível. Para alterar a velocidade, prima o botão ON/OFF (A). A velocidade é definida apenas em sequência crescente (exemplo: 1-2-3 etc.).</p>

7 UTILIZAÇÃO DA MÁQUINA

7.1 ARRANQUE DA MÁQUINA (FIG. 8)

Antes de ligar a máquina, insira a bateria (A) no seu compartimento.

Para ligar a máquina:

1. Prima o botão ON/OFF (D). Ao ligar, a velocidade do fluxo de ar é definida para o terceiro nível.
2. Segure firmemente na máquina com uma mão.
3. Acione a alavanca do interruptor (C).
4. É possível regular a velocidade do fluxo de ar premindo o botão ON/OFF (D). A velocidade é definida apenas em sequência crescente (exemplo: 1-2-3-1-2-3 etc.).

ATENÇÃO

Em caso de sobreaquecimento, a bateria desliga-se por motivos de segurança através do circuito de proteção. Retire a bateria da máquina e deixe-a arrefecer. Uma vez arrefecida, é possível voltar a montá-la na máquina e prosseguir o trabalho.

7.2 APLICAÇÃO MÓVEL

7.2.1 Ligue a máquina à aplicação

Ligue a máquina. A luz azul acender-se-á de forma fixa quando tiver sido feita a ligação com o dispositivo móvel. A pesquisa pode ser reativada removendo e reinserindo a bateria. Para detalhes específicos, consulte as instruções na aplicação dedicada (Oleo-Mac Hub - Efcó Hub). A aplicação é gratuita para os dispositivos móveis e fornece funções abrangentes (informações adicionais sobre a máquina, detalhes, orientação, peças da máquina e manutenção). As máquinas equipadas com tecnologia wireless integrada podem ligar-se a dispositivos móveis e habilitar funções adicionais.

7.2.2 Primeira utilização da aplicação

1. Transfira a aplicação para o seu dispositivo móvel.
2. Registe-se na aplicação.
3. Siga as instruções para ligar e registar a máquina.

NOTA

A aplicação Oleo-Mac Hub - Efcó Hub está disponível para download em todos os mercados. Contacte um Centro de Assistência Autorizado para obter mais informações.

7.3 FUNÇÃO BOOST (FIG. 6)

Esta máquina está equipada com a função "Boost", que permite aumentar a quantidade de ar fornecido.

Para utilizar a função Boost, siga estas instruções:

1. Certifique-se de que a máquina está ligada e a funcionar corretamente.
2. Posicione a pega de forma firme e estável, mantendo uma aderência firme.
3. Acione a alavanca do interruptor (B) e, em seguida, prima o botão ON/OFF (A), com o polegar ou o indicador, para ativar o fluxo de ar melhorado (Boost). Esta operação pode ser feita em qualquer nível de velocidade do fluxo de ar. Uma vez ativado, o Boost dura 50

segundos. Durante a utilização do Boost, acende-se a luz indicadora do quarto nível de velocidade (C).

4. Para desativar o Boost e voltar ao modo de sopro normal, prima o botão ON/OFF (A) ou solte momentaneamente a alavanca do interruptor (B).

NOTA

- Recomenda-se a utilização da função Boost apenas quando é necessária uma maior potência de sopro (exemplo: folhas presas ao solo). Não utilize continuamente a função Boost.
- O uso do booster reduz consideravelmente a vida útil da bateria. Recomenda-se, portanto, usar o Boost com moderação e de forma adequada para otimizar a eficiência do soprador.

PT

7.4 FUNÇÃO CRUISE CONTROL (FIG. 6)

Esta máquina está equipada com a função Cruise Control, que permite manter constante a quantidade de ar fornecida, sem recorrer à utilização de comandos de forma contínua. Para ativar esta função, pode fazê-lo a partir de uma máquina estacionária. Basta premir e manter premido o botão (A) e, logo depois, premir a alavanca do interruptor (B). Quando os LEDs no display piscarem, será possível soltar os botões. Uma vez ativada a função Cruise Control, a velocidade e a quantidade de ar fornecido permanecerão constantes, eliminando a necessidade de outras intervenções manuais.

Para desativar rapidamente a função, prima qualquer um dos dois botões (A) ou (B) para interromper imediatamente o regime de controlo automático da velocidade. Isto proporciona maior flexibilidade e um controlo preciso sobre o funcionamento da máquina, permitindo adaptá-lo de imediato às necessidades específicas do operador.

7.5 TERMINAL PLANO PARA TUBO SOPRADOR (DUCKBILL)

O terminal plano (7, Fig. 1), também conhecido como "Duckbill", foi especialmente projetado com uma geometria interna otimizada para aumentar a velocidade do ar que sai do tubo soprador. Esta aceleração do ar permite mover, suavemente e com precisão, folhas molhadas, detritos leves e outras partículas indesejadas da área de trabalho.

7.6 PARAGEM DA MÁQUINA (FIG. 8)

Mantenha premido o botão ON/OFF (D) durante 10 segundos, a máquina entra no estado de bloqueio e a luz de alarme no display acende-se a verde. Com a máquina bloqueada, mantenha premida a alavanca do interruptor (C) durante 5 segundos.

ATENÇÃO

Para a sua segurança e a de terceiros:

1. Não use a máquina sem ter primeiro lido atentamente as instruções. Familiarize-se com os comandos e com um uso adequado da máquina. Aprenda a desligá-la rapidamente.
2. Riscos residuais – muito embora todas as recomendações de segurança sejam respeitadas, podem ainda subsistir alguns riscos adicionais:
 - Projeções de fragmentos que podem lesionar os olhos.
3. Lembre-se que o operador ou o utilizador é responsável por acidentes e imprevistos que se possam verificar noutras pessoas ou nas suas propriedades.
4. Use um vestuário adequado durante o trabalho. O seu Revendedor pode fornecer-lhe as informações sobre os materiais de segurança mais adequados a garantir a segurança no trabalho.
5. Trabalhe apenas à luz do dia ou com uma boa luz artificial.
6. Inspeccione bem toda a área de trabalho e retire tudo aquilo que possa ser lançado pela máquina (ramos, fios de ferro, cabos ocultos, pedras, etc.).
7. Pare a máquina e remova a bateria do seu compartimento:
 - se a máquina começar a vibrar de modo anómalo: nesse caso, procure imediatamente a causa das vibrações e proceda às verificações necessárias num Centro de Assistência Autorizado;
 - sempre que deixar a máquina sem vigilância;
 - antes de controlar, limpar ou trabalhar na máquina;
 - depois de ter batido num corpo estranho. Verifique se há eventuais danos e faça as reparações necessárias antes de usar novamente a máquina;
 - quando a máquina não for utilizada.
8. Para evitar o risco de incêndio, não deixe a máquina sobreaquecida entre as folhas ou a relva seca.

CUIDADO

Lembre-se sempre que uma máquina elétrica usada de forma incorreta pode incomodar os outros. Para respeitar os outros e o meio ambiente:

- Evite usar a máquina em ambientes e horários que possam incomodar.
- Siga escrupulosamente as normas locais para a eliminação dos resíduos.
- Siga rigorosamente as normas locais para a eliminação de partes deterioradas ou qualquer elemento de forte impacto ambiental.

ATENÇÃO

A exposição prolongada às vibrações pode causar lesões e perturbações neuro-vasculares (também conhecidas como “fenómeno de Raynaud” ou “mão branca”) especialmente a quem sofre de problemas de circulação. Os sintomas podem abranger as mãos, os pulsos e os dedos e manifestam-se com a perda de sensibilidade, torpor, prurido, dor, descoloração ou alterações estruturais da pele. Estes efeitos podem ser ampliados pelas baixas temperaturas ambientais e/ou por uma preensão excessiva sobre as pegas. Ao surgirem os sintomas, reduza os tempos de utilização da máquina e consulte um médico.

8.1 MODOS DE FUNCIONAMENTO

A bateria é dotada de uma proteção que impede que ela descarregue totalmente.

A máquina desliga-se automaticamente se o acumulador estiver descarregado. Nesse caso, recarregue-o de imediato.

8.2 TÉCNICAS DE TRABALHO

- Verifique as condições do soprador antes de o utilizar, sobretudo na entrada de aspiração.
- Na presença de muito pó, vaporize ligeiramente a área de trabalho com um tubo ou uma união para nebulizador se tiver água disponível.
- Preste atenção a crianças, animais domésticos, automóveis ou janelas abertas e sobre os detritos em condições de segurança.
- Depois de usar o soprador, limpe-o e deite os detritos no contentor do lixo.
- Use a extensão do bico de modo a que o fluxo de ar possa ser utilizado próximo do terreno.

ATENÇÃO

Use o equipamento de proteção individual (EPI) necessário ao trabalhar com o soprador:

1. Proteção para os olhos.
2. Auscultadores.
3. Proteção acústica.
4. Máscara de proteção em ambientes poirentos.

ATENÇÃO

Ao trabalhar num canto, sopra do canto para dentro e do interior para o centro da área de trabalho.

8.3 CONCLUSÃO DO TRABALHO

Uma vez ultimado o trabalho, desligue o motor tal como indicado no capítulo 7.6 *PARAGEM DA MÁQUINA* (Fig. 8).

ATENÇÃO

Deixe arrefecer a máquina antes de a colocar num ambiente qualquer.

Para reduzir o risco de incêndio, liberte a máquina de resíduos de ramos e folhas; não deixe embalagens com os resíduos no interior de um local.

Depois de cada sessão de trabalho, convém limpar o tubo do soprador após a sua desmontagem e as aberturas da grelha de proteção, eliminando os detritos e a sujidade.

9 MANUTENÇÃO

PT

ATENÇÃO

- Durante as operações de manutenção, calce sempre as luvas de proteção.
- Não efetue as operações de manutenção com o motor ou a bateria quentes. Desligue a máquina e deixe-a arrefecer. Faça a manutenção com a máquina desligada e a bateria removida.
- A manutenção em falta ou incorreta, a remoção ou a modificação de dispositivos, de segurança e/ou a utilização de peças sobresselentes não originais pode causar ferimentos graves ou fatais ao operador ou a terceiros.

ATENÇÃO

Leia também atentamente o manual de uso e manutenção da bateria e do carregador!

9.1 MANUTENÇÃO DE ROTINA

ATENÇÃO

Remova sempre a bateria antes de qualquer intervenção de manutenção na máquina. Contacte um Centro de Assistência Autorizado para reparar eventuais danos na máquina.

ATENÇÃO

Para a sua segurança e a de terceiros:

- Depois de cada utilização, remova a bateria do seu compartimento e verifique se há eventuais danos.
- Uma manutenção correta é fundamental para manter ao longo do tempo a eficiência e a segurança de utilização originais da máquina.
- Mantenha apertadas as porcas e os parafusos, para ter a certeza de que a máquina está sempre em condições seguras de funcionamento.
- Nunca utilize a máquina com peças gastas ou danificadas. As peças danificadas devem ser substituídas e nunca reparadas.
- Use apenas peças originais. As peças de qualidade não equivalente podem danificar a máquina e comprometer a segurança.

ATENÇÃO

Durante as operações de manutenção, remova a bateria do compartimento.

Inspeccione a máquina antes de qualquer utilização para garantir que não há partes gastas ou danificadas. Não a utilize se encontrar peças partidas ou gastas.

9.1.1 Arrefecimento do motor

Para evitar o sobreaquecimento e danos no motor, as grelhas de aspiração do ar de refrigeração devem ser sempre mantidas limpas e sem folhas e detritos.

9.1.2 Manutenção e armazenamento da bateria

ATENÇÃO

Leia também atentamente o manual de uso e manutenção da bateria e do carregador!

- Conserve a bateria fora do alcance das crianças, num local escuro e seco, a uma temperatura entre 0 – 23 °C, na ausência de poeiras ou atmosfera corrosiva. Não conserve sob a luz solar direta.
- Guarde e transporte a bateria na sua embalagem original.
- Mantenha as baterias não utilizadas longe de cliques, moedas, chaves, pregos, parafusos e outros objetos metálicos que possam causar um curto-circuito entre os contactos. Não faça curto-circuito numa bateria.
- Guarde as baterias ordenadamente. Evite armazená-las de forma desordenada num recipiente, como uma caixa ou gaveta, onde possam ser sujeitas a curto-circuitos entre si ou de outros objetos de metal. Um curto-circuito entre os contactos da bateria pode causar queimaduras ou incêndios.
- Mantenha a saída de ar da bateria livre de pó e sujidade. Limpe a bateria com um pano seco e macio. Em caso de sujidade persistente, utilize um pano ligeiramente húmido.
- Inspeccione a bateria regularmente. Se houver algum dano visível, sinais de desgaste ou outros problemas, pare de usar a bateria e contacte um Centro de Assistência Autorizado.
- Não deixe a bateria sem utilizar no carregador durante um longo período de tempo. Guarde a bateria na embalagem original ou noutra local seco.
- Se a bateria não for utilizada durante um período prolongado, carregue-a totalmente quando armazenada inicialmente e, posteriormente, a cada 15 – 30 dias, para evitar deterioração e danos.
- Em caso de sobrecarga ou sobreaquecimento, a bateria é automaticamente desligada do circuito de proteção por razões de segurança. Desligue o carregador da tomada e retire a bateria. Deixe a bateria arrefecer completamente. Assim que a bateria arrefecer, pode retomar o procedimento de carregamento.

9.1.3 Conservação

No fim de cada sessão de trabalho, volte a limpar rigorosamente a máquina eliminando o pó e os detritos, repare ou substitua as partes com defeito.

A máquina deve ser conservada num local seco, ao abrigo das intempéries e fora do alcance das crianças.

9.1.4 Tabela de manutenção

Apresentamos de seguida uma lista das operações de manutenção que devem ser executadas na máquina. A maior parte dos itens está descrita na secção 9.1 **MANUTENÇÃO DE ROTINA**. O utilizador deve executar apenas os trabalhos de manutenção e assistência descritos neste Manual do operador. Todas as operações de manutenção não enumeradas neste manual devem ser efetuadas por um Centro de Assistência Autorizado.

<i>Manutenção</i>	<i>Manutenção diária</i>	<i>Manutenção mensal</i>
Limpe o exterior da máquina com um pano limpo e seco. Nunca use água.	X	
Mantenha as pegas secas, limpas e sem óleo e gordura.	X	
Certifique-se de que a alavanca do interruptor funciona corretamente e de que não está danificada.	X	
Certifique-se de que as partes externas da máquina não estão danificadas ou partidas.	X	
Certifique-se de que as porcas e os parafusos estão bem apertados.	X	
Certifique-se de que a bateria está intacta.	X	
Verifique a carga da bateria.	X	
Certifique-se de que o carregador da bateria está íntegro e a funcionar.	X	
Verifique as ligações entre a bateria e a máquina e verifique também a ligação entre a bateria e o carregador da bateria.		X

9.2 MANUTENÇÃO EXTRAORDINÁRIA

É necessário, no final da época quando o uso é intensivo, ou de dois em dois anos com uso normal, prever uma verificação geral a ser realizada com um técnico especializado da rede de assistência.

Encontre o Centro de Assistência Autorizado mais próximo em: <https://www.myemak.com/int/filiali-e-distributori/distributori>.

ATENÇÃO

- **Todas as operações de manutenção não enumeradas neste manual devem ser efetuadas por um Centro de Assistência Autorizado. Para garantir um funcionamento constante e regular da máquina, lembre-se que as eventuais substituições das peças sobresselentes deverão ser exclusivamente efetuadas com PEÇAS ORIGINAIS.**
- **Qualquer modificação não autorizada e/ou a utilização de peças sobresselentes não originais pode causar ferimentos graves ou fatais ao operador ou a terceiros e são causa de anulação imediata da garantia.**

10 TRANSPORTE

ATENÇÃO

Para o transporte da máquina no veículo, certifique-se da correta e sólida fixação ao veículo através de correias. A máquina deve ser transportada na posição horizontal, certificando-se ainda de que não são violadas as normas de transporte em vigor para estas máquinas.

Movimentação em segurança do soprador elétrico a bateria

Sempre que for necessário movimentar ou transportar a máquina:

- desligue a máquina, aguarde a paragem e remova a bateria do respetivo compartimento;
- segure na máquina unicamente pela pega.

Quando transportar a máquina com um veículo, posicione-a de modo a não constituir um perigo para ninguém e bloqueie-a firmemente.

11 ARMAZENAMENTO

ATENÇÃO

Leia também atentamente o manual de uso e manutenção da bateria e do carregador!

Quando tiver de deixar a máquina parada por longos períodos de tempo:

- Retire a bateria (lea também o manual da bateria para o correto armazenamento).
- Siga todas as normas de manutenção acima descritas.
- Limpe perfeitamente a máquina e lubrifique as peças metálicas.
- Ligue a máquina em vazio para também esvaziar completamente o tubo de alimentação e a bomba do óleo.
- Conserve a máquina num local seco, de preferência não em contacto direto com o solo e longe de fontes de calor.
- Guarde a máquina fora do alcance das crianças.
- Os procedimentos de colocação em serviço após um armazenamento de inverno são os mesmos que são efetuados durante o arranque normal da máquina (ver o capítulo 7.1 *ARRANQUE DA MÁQUINA (Fig. 8)*).

12 PROTEÇÃO DO AMBIENTE

A proteção do ambiente deve ser um aspeto relevante e prioritário na utilização da máquina, para benefício da convivência civil e do ambiente em que vivemos.

- Evite ser um incómodo para a vizinhança.
- Siga rigorosamente as normas locais para a eliminação de embalagens, óleos, gasolina, baterias, filtros, partes deterioradas ou qualquer elemento de forte impacto ambiental. Estes resíduos não devem ser deitados ao lixo, mas devem ser separados e entregues aos centros de recolha adequados, que irão proceder à reciclagem dos materiais.

12.1 DEMOLIÇÃO E ELIMINAÇÃO

PT

No momento da colocação fora de serviço, não abandone a máquina no ambiente, mas dirija-se a um centro de recolha.

A maioria dos materiais utilizados na construção da máquina são recicláveis; todos os metais (aço, alumínio, latão) podem ser entregues a um centro normal de recuperação de ferro. Para obter informações, contacte o serviço normal de recolha de resíduos da sua área. A eliminação dos resíduos provenientes da demolição da máquina deve ser efetuada respeitando o ambiente, evitando poluir o solo, o ar e a água.

Em todo o caso, deve ser respeitada a legislação local em vigor sobre esta matéria.

Ao demolir a máquina, deve destruir a etiqueta de marcação CE juntamente com este manual.

13 RESOLUÇÃO DE AVARIAS

ATENÇÃO

- Pare sempre a máquina e remova a bateria antes de efetuar todos os testes corretivos recomendados na tabela abaixo, a menos que seja explicitamente requerido o funcionamento da máquina.
- Quando forem verificadas todas as possíveis causas e o problema não for resolvido, consultar um Centro de Assistência Autorizado. Caso se verifique um problema que não esteja listado nesta tabela, consultar um Centro de Assistência Autorizado.

ATENÇÃO

Nunca tente efetuar reparações sem ter os meios e os conhecimentos técnicos necessários. Qualquer intervenção mal efetuada comporta automaticamente a anulação da Garantia e o declínio de quaisquer responsabilidades do fabricante.

PT

<i>PROBLEMA</i>	<i>POSSÍVEIS CAUSAS</i>	<i>SOLUÇÃO</i>
Acionando o interruptor, o motor não liga	Bateria inexistente ou não inserida corretamente	Certifique-se de que a bateria está bem colocada
	Bateria descarregada	Verifique o estado de carga e recarregue a bateria
O motor desliga-se durante o trabalho	Bateria inexistente ou não inserida corretamente	Certifique-se de que a bateria está bem colocada
	Bateria descarregada	Verifique o estado de carga e recarregue a bateria
Pouca autonomia da bateria	Condições de utilização gravosas com maior consumo de corrente	Otimize a utilização
O carregador da bateria não recarrega a bateria (LED vermelho aceso)	Contactos sujos	Limpe os contactos
O carregador da bateria não recarrega a bateria (nenhum LED aceso)	Falta de tensão no carregador da bateria	Certifique-se de que a ficha está inserida e de que há corrente na tomada
	Carregador da bateria com defeito	Substitua por uma peça original
A máquina vibra de forma anómala	Rotor danificado ou partido	Dirija-se a um Centro de Assistência Autorizado

14 DECLARAÇÃO DE CONFORMIDADE

O abaixo-assinado, **EMAK spa via Fermi, 4 - 42011 Bagnolo in Piano (RE) ITALY**
declara sob a própria responsabilidade que a máquina:

1. Género: **SOPRADOR DE BATERIA**

2. Marca: / Tipo: **Oleo-Mac BVi 570**

Efco SAi 570

3. identificação de série:

C04 XXX 0001 - C04 XXX 9999 (OM BVi 570)

C05 XXX 0001 - C05 XXX 9999 (EF SAi 570)

está conforme as disposições da
Diretiva/Regulamento e alterações ou
retificações subsequentes:

**2006/42/EC - 2014/30/EU - 2000/14/EC - 2011 /65/EC -
2014/53/UE**

está em conformidade com as
disposições das seguintes normas
harmonizadas:

**EN 60335-1:2012 – EN ISO 12100 considerando as
disposições da norma harmonizada EN 50636-2-100:2015 –
EN 55014-1:2017 – EN 55014-2:2015 - EN 62233:2008 –
ETSI EN 301 489-1 V2.2.3 - 2019 –
ETSI EN 301 489-17 V3.2.4 - 2020 –
ETSI EN 300 328 V2.2.2 - 2019**

Procedimentos seguidos para a
avaliação da conformidade:

Anexo V

Nível de potência sonora medido:

97 dB (A)

Nível de potência sonora garantida:

99 dB (A)

Feito em:

Bagnolo in piano (RE) Italy - via Fermi, 4

Data:

10/03/2024

Documentação técnica depositada
em:

Sede Administrativa. - Direção Técnica

Luigi Bartoli - C.E.O.

15 CERTIFICADO DE GARANTIA

Esta máquina foi concebida e realizada através das técnicas de fabrico mais modernas. O fabricante oferece uma garantia sobre os seus produtos de 24 meses, a partir da data de aquisição, para uma utilização privada e doméstica. A garantia é limitada a 12 meses no caso de uso profissional.

Condições gerais da garantia

1. A garantia é reconhecida a partir da data de aquisição. A empresa fabricante, através da sua rede de venda e assistência técnica, substitui gratuitamente as peças defeituosas devido a materiais, trabalho e fabrico. A garantia não retira ao comprador os direitos legais previstos pelo código civil, contra consequências de defeitos ou irregularidades causados pelo objeto adquirido.
2. O pessoal técnico intervirá o mais rapidamente possível dentro dos limites de tempo concedidos pelas exigências de organização.
3. **Para solicitar a assistência dentro do período da garantia é necessário apresentar ao pessoal autorizado o certificado de garantia que se encontra abaixo, carimbado pelo revendedor e com todos os campos preenchidos, em conjunto com a fatura ou talão de compra fiscalmente válido e que comprove a data de compra.**
4. A garantia será anulada em caso de:
 - Manifesta falta de manutenção,
 - Utilização incorreta do aparelho ou tentativas de modificação,
 - Utilização de lubrificantes ou combustíveis não adequados,
 - Utilização de peças de substituição ou acessórios não originais,
 - Intervenções realizadas por pessoal não autorizado.
5. A empresa fabricante exclui da garantia os materiais de consumo e as peças sujeitas a um esforço normal de funcionamento.
6. A garantia exclui as intervenções de atualização e melhoria do aparelho.
7. A garantia não cobre ajustes e intervenções de manutenção que ocorram durante o período da garantia.
8. Eventuais danos causados durante o transporte deverão ser imediatamente comunicados ao transportador sob pena de anulação da garantia.
9. Para motores de outras marcas (Briggs & Stratton, Tecumseh, Kawasaki, Honda, etc.) instalados nas nossas máquinas, prevalece a garantia dada pelo fabricante do motor.
10. A garantia não cobre eventuais danos, diretos ou indiretos causados a pessoas ou bens por avarias na máquina ou resultantes de suspensão prolongada forçada no uso da mesma.

PT

MODELO

Nº DE SÉRIE

ADQUIRIDO POR

DATA

CONCESSIONÁRIO



Não envie! Anexe apenas ao eventual pedido de garantia técnica.



1	ΕΙΣΑΓΩΓΗ	188
1.1	ΤΡΟΠΟΣ ΑΝΑΓΝΩΣΗΣ ΤΟΥ ΕΓΧΕΙΡΙΔΙΟΥ.....	188
2	ΓΝΩΡΗΜΙΑ ΜΕ ΤΟ ΜΗΧΑΝΗΜΑ	189
2.1	ΠΕΡΙΓΡΑΦΗ ΤΟΥ ΜΗΧΑΝΗΜΑΤΟΣ ΚΑΙ ΠΕΔΙΟ ΧΡΗΣΗΣ	189
2.1.1	ΠΡΟΒΛΕΠΟΜΕΝΗ ΧΡΗΣΗ	189
2.1.2	ΑΚΑΤΑΛΛΗΛΗ ΧΡΗΣΗ	189
2.2	ΓΕΝΙΚΟΙ ΚΑΝΟΝΕΣ ΑΣΦΑΛΕΙΑΣ.....	190
2.3	ΕΞΑΡΤΗΜΑΤΑ ΤΟΥ ΜΗΧΑΝΗΜΑΤΟΣ (ΕΙΚ. 1).....	191
2.4	ΕΤΙΚΕΤΑ ΣΤΟΙΧΕΙΩΝ ΑΝΑΓΝΩΡΙΣΗΣ (ΕΙΚ. 2)	191
2.4.1	ΠΛΗΡΟΦΟΡΙΕΣ ΓΙΑ ΤΟΥΣ ΧΡΗΣΤΕΣ	192
2.5	ΕΠΕΞΗΓΗΣΗ ΣΥΜΒΟΛΩΝ ΚΑΙ ΠΡΟΕΙΔΟΠΟΙΗΣΕΙΣ ΑΣΦΑΛΕΙΑΣ (ΕΙΚ. 2).....	192
2.6	ΤΕΧΝΙΚΑ ΣΤΟΙΧΕΙΑ.....	193
3	ΓΕΝΙΚΕΣ ΠΡΟΕΙΔΟΠΟΙΗΣΕΙΣ ΑΣΦΑΛΕΙΑΣ ΓΙΑ ΤΟ ΜΗΧΑΝΗΜΑ.....	194
4	ΚΑΝΟΝΕΣ ΧΡΗΣΗΣ	198
4.1	ΠΡΟΣΘΕΤΕΣ ΟΔΗΓΙΕΣ ΣΧΕΤΙΚΑ ΜΕ ΤΗΝ ΑΣΦΑΛΕΙΑ	199
4.2	ΟΔΗΓΙΕΣ ΧΡΗΣΗΣ ΣΥΣΣΩΡΕΥΤΩΝ	200
5	ΣΥΝΑΡΜΟΛΟΓΗΣΗ.....	200
5.1	ΤΟΠΟΘΕΤΗΣΗ ΤΟΥ ΣΩΛΗΝΑ ΜΕ ΚΟΥΜΠΩΤΟ ΣΥΝΔΕΤΗΡΑ (ΕΙΚ. 9)	201
5.2	ΤΟΠΟΘΕΤΗΣΗ ΕΠΙΠΕΔΟΥ ΑΚΡΟΥ ΓΙΑ ΣΩΛΗΝΑ ΦΥΣΗΤΗΡΑ (DUCKBILL).....	201
6	ΠΡΟΕΤΟΙΜΑΣΙΑ ΓΙΑ ΕΡΓΑΣΙΑ	201
6.1	ΕΛΕΓΧΟΣ ΤΟΥ ΜΗΧΑΝΗΜΑΤΟΣ	201
6.2	ΦΟΡΤΙΣΗ ΤΗΣ ΜΠΑΤΑΡΙΑΣ.....	202
6.2.1	ΣΩΣΤΗ ΧΡΗΣΗ	202
6.2.2	ΔΙΑΔΙΚΑΣΙΑ ΕΠΑΝΑΦΟΡΤΙΣΗΣ (ΕΙΚ. 7)	203
6.2.3	ΠΑΡΑΚΟΛΟΥΘΗΣΗ ΤΗΣ ΣΤΑΘΜΗΣ ΕΠΑΝΑΦΟΡΤΙΣΗΣ (ΕΙΚ. 4)	203
6.2.4	ΕΠΕΞΗΓΗΣΗ ΕΝΔΕΙΚΤΙΚΩΝ ΛΥΧΝΙΩΝ LED ΦΟΡΤΙΣΤΗ ΜΠΑΤΑΡΙΑΣ (Β, ΕΙΚ. 7)	204
6.2.5	ΤΕΛΟΣ ΕΠΑΝΑΦΟΡΤΙΣΗΣ.....	204
6.3	ΟΘΟΝΗ (ΕΙΚ. 3)	205
7	ΧΡΗΣΗ ΤΟΥ ΜΗΧΑΝΗΜΑΤΟΣ	205
7.1	ΕΚΚΙΝΗΣΗ ΤΟΥ ΜΗΧΑΝΗΜΑΤΟΣ (ΕΙΚ. 8).....	205
7.2	ΕΦΑΡΜΟΓΗ ΓΙΑ ΚΙΝΗΤΟ ΤΗΛΕΦΩΝΟ	206
7.2.1	ΣΥΝΔΕΣΤΕ ΤΟ ΜΗΧΑΝΗΜΑ ΜΕ ΤΗΝ ΕΦΑΡΜΟΓΗ.....	206
7.2.2	ΠΡΩΤΗ ΧΡΗΣΗ ΤΗΣ ΕΦΑΡΜΟΓΗΣ.....	206
7.3	ΛΕΙΤΟΥΡΓΙΑ BOOST (ΕΙΚ. 6)	206
7.4	ΛΕΙΤΟΥΡΓΙΑ CRUISE CONTROL (ΕΙΚ. 6).....	207
7.5	ΕΠΙΠΕΔΟ ΑΚΡΟ ΓΙΑ ΣΩΛΗΝΑ ΦΥΣΗΤΗΡΑ (DUCKBILL).....	207
7.6	ΔΙΑΚΟΠΗ ΤΗΣ ΛΕΙΤΟΥΡΓΙΑΣ ΤΟΥ ΜΗΧΑΝΗΜΑΤΟΣ (ΕΙΚ. 8)	207
8	ΤΡΟΠΟΙ ΛΕΙΤΟΥΡΓΙΑΣ ΚΑΙ ΤΕΧΝΙΚΕΣ ΕΡΓΑΣΙΑΣ	208
8.1	ΤΡΟΠΟΙ ΛΕΙΤΟΥΡΓΙΑΣ	209
8.2	ΤΕΧΝΙΚΕΣ ΕΡΓΑΣΙΑΣ.....	209
8.3	ΤΕΛΟΣ ΕΡΓΑΣΙΑΣ	210
9	ΣΥΝΤΗΡΗΣΗ	210
9.1	ΤΑΚΤΙΚΗ ΣΥΝΤΗΡΗΣΗ	211
9.1.1	ΨΥΞΗ ΤΟΥ ΚΙΝΗΤΗΡΑ	211
9.1.2	ΣΥΝΤΗΡΗΣΗ ΚΑΙ ΔΙΑΤΗΡΗΣΗ ΤΗΣ ΜΠΑΤΑΡΙΑΣ	211
9.1.3	ΦΥΛΑΞΗ.....	212
9.1.4	ΠΙΝΑΚΑΣ ΣΥΝΤΗΡΗΣΗΣ	212
9.2	ΕΚΤΑΚΤΗ ΣΥΝΤΗΡΗΣΗ.....	213
10	ΜΕΤΑΦΟΡΑ.....	213
11	ΑΠΟΘΗΚΕΥΣΗ.....	214

12 ΠΡΟΣΤΑΣΙΑ ΤΟΥ ΠΕΡΙΒΑΛΛΟΝΤΟΣ.....	215
12.1 ΔΙΑΛΥΣΗ ΚΑΙ ΑΠΟΡΡΙΨΗ	215
13 ΑΝΤΙΜΕΤΩΠΙΣΗ ΠΡΟΒΛΗΜΑΤΩΝ	216
14 ΔΗΛΩΣΗ ΣΥΜΜΟΡΦΩΣΗΣ.....	217
15 ΠΙΣΤΟΠΟΙΗΤΙΚΟ ΕΓΓΥΗΣΗΣ.....	218

1 ΕΙΣΑΓΩΓΗ

Σας ευχαριστούμε που επιλέξατε ένα προϊόν Emak.

Το δίκτυο προμηθευτών και εξουσιοδοτημένων συνεργείων μας βρίσκονται στη διάθεσή σας για ό,τι χρειαστείτε.

ΠΡΟΣΟΧΗ

Για σωστή χρήση του μηχανήματος και αποφυγή ατυχημάτων, διαβάστε με ιδιαίτερη προσοχή το παρόν εγχειρίδιο πριν από την έναρξη της εργασίας σας.

ΠΡΟΣΟΧΗ

Το παρόν εγχειρίδιο πρέπει να συνοδεύει το μηχάνημα για όλη τη διάρκεια ζωής του.

Στο εγχειρίδιο αυτό παρέχονται λεπτομέρειες για τη λειτουργία των διαφόρων εξαρτημάτων και οδηγίες για τους αναγκαίους ελέγχους και τη συντήρηση.

ΠΡΟΣΟΧΗ

Διαβάστε επίσης προσεκτικά το εγχειρίδιο χρήσης και συντήρησης της μπαταρίας και του φορτιστή μπαταρίας!

ΣΗΜΕΙΩΣΗ

Οι περιγραφές και οι εικόνες του παρόντος εγχειριδίου δεν θεωρούνται αυστηρά δεσμευτικές. Ο κατασκευαστής διατηρεί το δικαίωμα να προβεί σε τυχόν τροποποιήσεις χωρίς υποχρέωση ενημέρωσης του παρόντος εγχειριδίου.

Οι εικόνες είναι ενδεικτικές. Τα εξαρτήματα μπορεί να διαφέρουν σε σχέση με αυτά που απεικονίζονται. Στην περίπτωση αμφιβολιών, επικοινωνήστε με ένα εξουσιοδοτημένο κέντρο τεχνικής υποστήριξης.

1.1 ΤΡΟΠΟΣ ΑΝΑΓΝΩΣΗΣ ΤΟΥ ΕΓΧΕΙΡΙΔΙΟΥ

Το εγχειρίδιο χωρίζεται σε κεφάλαια και παραγράφους. Οι παράγραφοι είναι ένα επιμέρους επίπεδο των σχετικών κεφαλαίων. Οι παραπομπές στα κεφάλαια ή στις παραγράφους επισημαίνονται με την ένδειξη «κεφάλαιο» ή «παράγραφος» ακολουθούμενη από τον σχετικό αριθμό. Παράδειγμα: «κεφάλαιο 2».

Εκτός από οδηγίες χρήσης και συντήρησης, το εγχειρίδιο αυτό παρέχει σημαντικές πληροφορίες που πρέπει να λάβετε υπόψη. Οι πληροφορίες αυτές επισημαίνονται με τα σύμβολα που περιγράφονται παρακάτω:

ΠΡΟΣΟΧΗ

Όταν υπάρχει κίνδυνος ατυχημάτων ή τραυματισμών, ακόμη και θανατηφόρων, ή σοβαρών υλικών ζημιών.



ΠΡΟΕΙΔΟΠΟΙΗΣΗ

Όταν υπάρχει ο κίνδυνος πρόκλησης ζημιάς στο μηχάνημα ή σε μεμονωμένα εξαρτήματά της.

ΣΗΜΕΙΩΣΗ

Παρέχει πληροφορίες επιπρόσθετες των οδηγιών των μηνυμάτων ασφάλειας που προηγούνται.

Οι εικόνες σε αυτές τις οδηγίες χρήσης αριθμούνται 1, 2, 3 και ούτω καθεξής. Τα εξαρτήματα που απεικονίζονται στις εικόνες επισημαίνονται με γράμματα ή αριθμούς ανάλογα με την περίπτωση. Η παραπομπή στο εξάρτημα C της εικόνας 2 υποδεικνύεται με την ένδειξη: «Βλ. C, εικ. 2» ή απλά «(C, εικ. 2)». Η παραπομπή στο εξάρτημα 2 της εικόνας 1 υποδεικνύεται με την ένδειξη: «Βλ. 2, εικ. 1» ή απλά «(2, εικ. 1)».

GR

2 ΓΝΩΡΗΜΙΑ ΜΕ ΤΟ ΜΗΧΑΝΗΜΑ

2.1 ΠΕΡΙΓΡΑΦΗ ΤΟΥ ΜΗΧΑΝΗΜΑΤΟΣ ΚΑΙ ΠΕΔΙΟ ΧΡΗΣΗΣ

Το μηχάνημα αυτό είναι ένας εξοπλισμός για κηπουρική και συγκεκριμένα ένας φορητός φυσητήρας με ηλεκτρικό κινητήρα που τροφοδοτείται από μπαταρία, ο οποίος προορίζεται για μη επαγγελματική χρήση.

2.1.1 Προβλεπόμενη χρήση

Ο φυσητήρας μπορεί να χρησιμοποιηθεί για τα εξής:

- Απομάκρυνση και συλλογή φύλλων. Απομάκρυνση σκουπιδιών ή κομμένων χόρτων από δρόμους, πεζόδρομους, πάρκα, χώρους στάθμευσης, αγροικίες, αθλητικές εγκαταστάσεις, κλπ.
- Απομάκρυνση κουρεμένου γρασιδιού.
- Απομάκρυνση ή θρυμματισμό συστάδων χόρτων.
- Καθαρισμό χώρων στάθμευσης.
- Καθαρισμό γεωργικού και κατασκευαστικού εξοπλισμού.
- Καθαρισμό αμφιθεάτρων και χώρων ψυχαγωγίας.
- Απομάκρυνση λεπτών στρώσεων χιονιού.
- Στέγνωμα πεζοδρομίων και εξωτερικών χώρων.
- Απομάκρυνση σκουπιδιών από γωνίες και αρμούς ανάμεσα στις πέτρες πλακόστρωτων, κλπ.

2.1.2 Ακατάλληλη χρήση



ΠΡΟΣΟΧΗ

Οποιαδήποτε άλλη χρήση, διαφορετική από αυτές που αναφέρονται παραπάνω, μπορεί να αποδειχθεί επικίνδυνη και να προκαλέσει τραυματισμούς/υλικές ζημιές.

Ο φυσητήρας **ΔΕΝ** πρέπει να χρησιμοποιείτε για τον καθαρισμό:

- Μεγάλων ποσοτήτων χαλικιών ή σκόνης χαλικιών.

- Απορριμμάτων κατασκευαστικών εργασιών.
- Γυψοκονίαμα.
- Τσιμεντοκονίαμα και σκυρόδεμα.
- Στεγνού χώματος κήπων.
- Μη χρησιμοποιείτε το φουσητήρα για τον ψεκάσμο ή το ράντισμα λιπασμάτων, χημικών προϊόντων και τοξικών ουσιών ή καυσίμων, εκτός εάν η συσκευή έχει σχεδιαστεί για τη χρήση αυτή. Στην περίπτωση αυτή, χρησιμοποιείτε τη συσκευή στον κατάλληλο χώρο.
- Εάν το προϊόν που θα απομακρυνθεί με τον φουσητήρα διατίθεται στο εμπόριο, ανατρέξτε στο φύλλο δεδομένων ασφαλείας του προϊόντος ή απευθυνθείτε στον κατασκευαστή του υλικού.

ΠΡΟΣΟΧΗ

Το πυρίτιο είναι ένα βασικό στοιχείο που υπάρχει στην άμμο, στο χαλαζία, στα τούβλα, στον άργιλο, στο γρανίτη, στους βράχους και σε πολλά άλλα υλικά, συμπεριλαμβανομένων των προϊόντων σκυροδέματος και τοιχοποιίας. Η επαναλαμβανόμενη ή/και εκτεταμένη εισπνοή κρυσταλλικού πυριτίου που υπάρχει στον αέρα μπορεί να προκαλέσει σοβαρές ή θανατηφόρες αναπνευστικές νόσους, συμπεριλαμβανομένης της πυριτίασης. Σε περιβάλλον με παρόμοια υλικά, λαμβάνετε πάντα τις απαιτούμενες αναπνευστικές προφυλάξεις.

ΠΡΟΣΟΧΗ

Η εισπνοή σκόνης αμιάντου είναι επικίνδυνη και μπορεί να προκαλέσει σοβαρές ή θανατηφόρες βλάβες, αναπνευστικές νόσους ή καρκίνο. Η χρήση και η απόρριψη προϊόντων που περιέχουν αμιάντο υπόκειται σε αυστηρούς κανόνες. Μη χρησιμοποιείτε το φουσητήρα για την απομάκρυνση ή τη μετακίνηση αμιάντου ή προϊόντων που περιέχουν αμιάντο, όπως μονωτικές επενδύσεις από αμιάντο. Εάν υποψιάζεστε ότι τα υλικά περιέχουν αμιάντο, επικοινωνήστε αμέσως με τον εργοδότη σας ή τις τοπικές υγειονομικές αρχές.

Η ακατάλληλη χρήση του μηχανήματος οδηγεί σε ακύρωση της εγγύησης και απαλλαγή του κατασκευαστή από κάθε ευθύνη. Στην περίπτωση αυτή, ο χειριστής είναι υπεύθυνος για ζημιές ή τραυματισμούς του ίδιου ή τρίτων.

2.2 ΓΕΝΙΚΟΙ ΚΑΝΟΝΕΣ ΑΣΦΑΛΕΙΑΣ

- Πρέπει να εργάζεστε μόνο όταν οι συνθήκες ορατότητας και φωτισμού είναι ικανοποιητικές.
- Σβήνετε τον κινητήρα πριν τοποθετήσετε το μηχάνημα στο έδαφος.
- Απαιτείται ιδιαίτερη προσοχή όταν χρησιμοποιούνται μέσα προστασίας της ακοής, καθώς ενδέχεται να περιορίσουν την ικανότητα αντίληψης ήχων που υποδεικνύουν κίνδυνο (εντολές, σήματα, προειδοποιήσεις κλπ.).
- Πρέπει να είστε εξαιρετικά προσεκτικοί όταν εκτελείτε εργασίες σε επικλινή ή ανώμαλα εδάφη.
- Διατηρείτε πάντα τις λαβές στεγνές και καθαρές.
- **Μη χρησιμοποιείτε το φουσητήρα όταν βρίσκεστε πάνω σε σκάλα, βάση στήριξης ή τραπέζι.**

- **Μην επιχειρήσετε ποτέ να απομακρύνετε υλικά που έχουν υψηλή θερμοκρασία ή φλεγόμενα υλικά ή εύφλεκτα υγρά.**
- Μην βαδίζετε προς τα πίσω όταν χρησιμοποιείτε τη συσκευή.
- Χρησιμοποιείτε το φυσητήρα σε λογικές ώρες, αποφεύγοντας την εκτέλεση εργασιών νωρίς το πρωί ή αργά το βράδυ, ώστε να μην ενοχλείτε τους γύρω σας. Τηρείτε τις ώρες κοινής ησυχίας που καθορίζονται από την τοπική νομοθεσία.
- Ελέγχετε την κατεύθυνση και την ένταση του ανέμου. Μην κατευθύνετε ποτέ το ακροφύσιο ή τα απορρίμματα προς άτομα, κατοικίδια, αυτοκίνητα ή κατοικίες.
- Μην κατευθύνετε τα απορρίμματα προς ανοιχτά παράθυρα ή πόρτες.
- Χρησιμοποιείτε τη συσκευή προσεκτικά όταν υπάρχουν διερχόμενα άτομα ή παρακείμενες κατοικίες.
- Μην αφήνετε το φυσητήρα να λειτουργεί χωρίς επιτήρηση.
- Πρέπει να είστε προσεκτικοί με τα αντικείμενα που απομακρύνονται ή μετακινούνται από το φυσητήρα.
- Εξασκηθείτε στην απομάκρυνση κομμένων χόρτων ή χάρτινων ποτηριών χωρίς να ανασηκώνετε σκόνη.
- Πριν από τη χρήση του φυσητήρα, βρέξτε ελαφρώς την περιοχή με σκόνη.
- Μην χρησιμοποιείτε ποτέ το φυσητήρα για τη μετακίνηση υλικών με υπερβολική σκόνη.
- Μην κατευθύνετε τη ροή του αέρα σε ανθρώπους ή ζώα. Κατά τη λειτουργία του φυσητήρα, μπορεί να εκτοξευθούν μικρά αντικείμενα με υψηλή ταχύτητα. Απενεργοποιείτε αμέσως τη συσκευή, όταν πλησιάζει κάποιο άτομο στο χώρο εργασίας.

2.3 ΕΞΑΡΤΗΜΑΤΑ ΤΟΥ ΜΗΧΑΝΗΜΑΤΟΣ (ΕΙΚ. 1)

- | | |
|---------------------|------------------------------------------------|
| 1. Κινητήρια μονάδα | 6. Δακτύλιοι συστήματος ζωνών |
| 2. Λαβή | 7. Επίπεδο άκρο για σωλήνα φυσητήρα (Duckbill) |
| 3. Οθόνη | 8. Μπαταρία |
| 4. Λεβιές διακόπτη | |
| 5. Σωλήνας φυσητήρα | |

2.4 ΕΤΙΚΕΤΑ ΣΤΟΙΧΕΙΩΝ ΑΝΑΓΝΩΡΙΣΗΣ (ΕΙΚ. 2)

1. Τάση τροφοδοσίας.
2. Συσκευή συνεχούς ρεύματος.
3. Τύπος μηχανήματος: **ΦΥΣΗΤΗΡΑΣ ΜΠΑΤΑΡΙΑΣ**
4. Όνομα και διεύθυνση κατασκευαστή.
5. Σήμανση συμμόρφωσης ΕΚ.
6. Στάθμη ηχητικής ισχύος.
7. Ανατρέξτε στο κεφάλαιο 2.4.1 *Πληροφορίες για τους χρήστες*.

2.4.1 Πληροφορίες για τους χρήστες



Προϊόν που συμμορφώνεται με τις Οδηγίες 2011/65/EK και 2012/19/EK που αφορούν τη μείωση της χρήσης επικίνδυνων ουσιών στους ηλεκτρικούς και ηλεκτρονικούς εξοπλισμούς, καθώς και την απόρριψη των αποβλήτων.

Αυτό το σύμβολο πάνω στον εξοπλισμό σημαίνει ότι η αποκομιδή του προϊόντος στο τέλος της ωφέλιμης διάρκειας ζωής του **πρέπει** να γίνεται ξεχωριστά από τα υπόλοιπα απόβλητα.

Συνεπώς, ο χρήστης πρέπει να παραδίδει τον εξοπλισμό στο τέλος της διάρκειας ζωής του στα κατάλληλα κέντρα διαφοροποιημένης συλλογής ηλεκτρικών και ηλεκτρονικών συσκευών ή στον προμηθευτή **κατά την αγορά ενός νέου εξοπλισμού ισοδύναμου τύπου.**

Η κατάλληλη διαφοροποιημένη συλλογή και παράδοση του εξοπλισμού για ανακύκλωση, επεξεργασία και φιλική προς το περιβάλλον απόρριψη συμβάλλει στην αποφυγή πιθανών αρνητικών επιπτώσεων για το περιβάλλον και την υγεία, καθώς και στην ανακύκλωση των υλικών από τα οποία αποτελείται ο εξοπλισμός.

Η ακατάλληλη απόρριψη του προϊόντος από τον χρήστη οδηγεί στην επιβολή των κυρώσεων που προβλέπονται από την εθνική νομοθεσία.

ΠΡΟΣΟΧΗ

Μην πετάτε τις μπαταρίες μαζί με το μηχάνημα!

ΠΡΟΣΟΧΗ

Διαβάστε επίσης προσεκτικά το εγχειρίδιο χρήσης και συντήρησης της μπαταρίας και του φορτιστή μπαταρίας!

2.5 ΕΠΕΞΗΓΗΣΗ ΣΥΜΒΟΛΩΝ ΚΑΙ ΠΡΟΕΙΔΟΠΟΙΗΣΕΙΣ ΑΣΦΑΛΕΙΑΣ (ΕΙΚ. 2)

Το μηχάνημα πρέπει να χρησιμοποιείται με προσοχή. Για τον σκοπό αυτό, στο μηχάνημα υπάρχουν εικονογράμματα που σας υπενθυμίζουν τις βασικές προφυλάξεις χρήσης. Η σημασία τους περιγράφεται παρακάτω. Επίσης, σας υπενθυμίζουμε να διαβάσετε προσεκτικά τους κανονισμούς ασφαλείας που αναφέρονται στο ειδικό κεφάλαιο του παρόντος εγχειριδίου.

Αντικαταστήστε τις ετικέτες που έχουν υποστεί ζημιά ή που δεν είναι ευανάγνωστες.

8. ΠΡΟΣΟΧΗ

Το μηχάνημα αυτό, εάν δεν χρησιμοποιείται σωστά, μπορεί να είναι επικίνδυνο για τον χειριστή και άλλα άτομα.

9. Πριν από τη χρήση αυτού του μηχανήματος διαβάστε το εγχειρίδιο οδηγιών.
10. Κατά τη διάρκεια της εργασίας, φοράτε ακουστικά προστασίας από τον θόρυβο.
11. Ο χρήστης του φυσητήρα πρέπει να είναι βέβαιος ότι δεν υπάρχουν άνθρωποι ή ζώα σε ακτίνα 10 μέτρων. Κάθε φορά που εργάζονται πολλά άτομα ταυτόχρονα στην ίδια περιοχή, πρέπει να διατηρούν μεταξύ τους απόσταση ασφαλείας τουλάχιστον 10 μέτρων.
12. Κατά τη διάρκεια της εργασίας, φοράτε μάσκα προστασίας από τη σκόνη.
13. Μην εκθέτετε το μηχάνημα στη βροχή (ή στην υγρασία).

14.



ΠΡΟΣΟΧΗ

Κατά τη λειτουργία του φουσητήρα μπορεί να εκτοξευθούν αντικείμενα με υψηλή ταχύτητα, τα οποία μπορεί να εξοστρακιστούν και να χτυπήσουν τον χειριστή. Στην περίπτωση αυτή, μπορεί να προκληθούν σοβαροί τραυματισμοί στα μάτια. Χρησιμοποιείτε πάντα προστατευτικά γυαλιά.

2.6 ΤΕΧΝΙΚΑ ΣΤΟΙΧΕΙΑ

Τάση	V DC	56
Ισχύς	W	1000
Βάρος	kg	2,3
Ελάχ. / μέγ. αριθμός στροφών	min ⁻¹	8000 / 22000
Μέγιστη ταχύτητα αέρα	m/s	55
Ογκομετρική παροχή	m ³ /h	850

GR

Μονάδα ραδιοσυχνότητας

Ζώνη συχνότητας	Ζώνη ISM 2,4 GHz
Μέγιστη εκπεμπόμενη ισχύς αποστολής	1 mW
Εμβέλεια σήματος	Περίπου 10 m

ΣΗΜΕΙΩΣΗ

Η ένταση του σήματος εξαρτάται από τις συνθήκες περιβάλλοντος και το φορητό τερματικό. Η εμβέλεια μπορεί να διαφέρει σημαντικά ανάλογα με τις εξωτερικές συνθήκες, συμπεριλαμβανομένης της συσκευής λήψης. Εντός κλειστών χώρων και όταν υπάρχουν μεταλλικά εμπόδια (για παράδειγμα, τοίχοι, ραφιέρες, θήκες), η εμβέλεια μπορεί να είναι σημαντικά μειωμένη.

Εκπομπές θορύβου και δονήσεις

	Μονάδα μέτρησης	Κανονισμοί αναφοράς	BVi 570 - SAI 570
Ηχητική πίεση ⁽¹⁾⁽²⁾	LpA av - dB(A)	EN 50636-2-100 EN 11201	86
Αβεβαιότητα	dB (A)		2,12
Μετρηθείσα στάθμη ηχητικής ισχύος ⁽¹⁾⁽²⁾	dB (A)	2000/14/EK EN 11201 EN ISO 3744	96,87
Αβεβαιότητα	dB (A)		2,37
Εγγυημένη στάθμη ηχητικής ισχύος	LpA av - dB(A)	2000/14/EK EN 11201 EN ISO 3744	99

	<i>Μονάδα μέτρησης</i>	<i>Κανονισμοί αναφοράς</i>	<i>BVi 570 - SAI 570</i>
Επίπεδο κραδασμών ⁽¹⁾⁽²⁾⁽³⁾	m/s²	EN 50636-2-100 EN 12096	< 2,5
Αβεβαιότητα	m/s²	EN 12096	1,0

(1) Μέγ. ταχύτητα κινητήρα χωρίς φορτίο.

(2) Μέγ. ταχύτητα με πλήρως φορτισμένη μπαταρία.

(3) Η συνολική δηλωμένη τιμή κραδασμών μετρήθηκε σύμφωνα με τυπική μέθοδο δοκιμής και μπορεί να χρησιμοποιηθεί για τη σύγκριση ενός εργαλείου με ένα άλλο. Η συνολική δηλωμένη τιμή κραδασμών μπορεί επίσης να χρησιμοποιηθεί σε προκαταρκτική αξιολόγηση της έκθεσης.

ΠΡΟΣΟΧΗ

Οι τιμές ηχητικών εκπομπών και οι κραδασμοί κατά την πραγματική χρήση του ηλεκτρικού μηχανήματος μπορεί να διαφέρουν από τις δηλωμένες τιμές ως αποτέλεσμα του τρόπου με τον οποίο χρησιμοποιείται το μηχάνημα και συγκεκριμένα της εργασίας που εκτελείται.

Πρέπει να καθορίζονται μέτρα ασφαλείας για την προστασία του χειριστή βάσει εκτίμησης της έκθεσης σε πραγματικές συνθήκες χρήσης (λαμβανομένων υπόψη όλων των τμημάτων του κύκλου λειτουργίας, όπως χρόνος κατά τον οποίο το μηχάνημα είναι απενεργοποιημένο και χρόνος κατά τον οποίο το μηχάνημα είναι ανενεργό, εκτός από τον χρόνο λειτουργίας).

3 ΓΕΝΙΚΕΣ ΠΡΟΕΙΔΟΠΟΙΗΣΕΙΣ ΑΣΦΑΛΕΙΑΣ ΓΙΑ ΤΟ ΜΗΧΑΝΗΜΑ

ΠΡΟΣΟΧΗ

Διαβάστε όλες τις προειδοποιήσεις ασφαλείας, τις οδηγίες, τις εικόνες και τις προδιαγραφές που παρέχονται με αυτό το μηχάνημα. Εάν δεν τηρούνται όλες οι οδηγίες που αναφέρονται παρακάτω, μπορεί να προκληθούν ηλεκτροπληξία, φωτιά ή/και σοβαροί τραυματισμοί.

ΣΗΜΕΙΩΣΗ

Η χρήση του μηχανήματος μπορεί να περιορίζεται από εθνικούς κανονισμούς.

ΠΡΟΕΙΔΟΠΟΙΗΣΗ

Οι αυτοκόλλητες ετικέτες που έχουν καταστραφεί ή που δεν είναι ευανάγνωστες πρέπει να αντικαθίστανται. Ζητήστε καινούριες ετικέτες από ένα εξουσιοδοτημένο κέντρο τεχνικής υποστήριξης.

ΠΡΟΣΟΧΗ

Όταν χρησιμοποιείτε προστατευτικά ακοής, πρέπει να ακούτε τα σήματα προειδοποίησης ή τις δυνατές φωνές. Αφαιρείτε πάντα τα προστατευτικά ακοής μόλις σβήσει ο κινητήρας.

ΠΡΟΣΟΧΗ

Αυτό το προϊόν δημιουργεί ηλεκτρομαγνητικό πεδίο κατά τη λειτουργία! Αυτό το πεδίο, σε ορισμένες περιπτώσεις, μπορεί να προκαλέσει παρεμβολές σε ενεργές ή παθητικές ιατρικές εγκαταστάσεις! Για να μειωθεί ο κίνδυνος σοβαρών ή θανατηφόρων τραυματισμών, τα άτομα με ιατρικές συσκευές πρέπει να επικοινωνήσουν με τον ιατρό τους και τον κατασκευαστή της ιατρικής συσκευής πριν από τη χρήση αυτού του προϊόντος!

ΠΡΟΣΟΧΗ

Διαβάστε επίσης προσεκτικά το εγχειρίδιο χρήσης και συντήρησης της μπαταρίας και του φορτιστή μπαταρίας!

Φυλάξτε όλες τις προειδοποιήσεις και τις οδηγίες για μελλοντική αναφορά.

Ο όρος «ηλεκτρικό μηχάνημα» στις προειδοποιήσεις αναφέρεται σε ηλεκτρικά μηχανήματα που τροφοδοτούνται μέσω σύνδεσης στο δίκτυο (με καλώδιο) ή από μπαταρία (χωρίς καλώδιο).

Ασφάλεια περιοχής εργασίας

- Διατηρείτε την περιοχή εργασίας καθαρή και καλά φωτισμένη.** Σε περιοχές με εμπόδια ή/και ανεπαρκή φωτισμό μπορεί να προκληθούν ατυχήματα.
- Μη χρησιμοποιείτε τα ηλεκτρικά μηχανήματα σε εκρηκτικές ατμόσφαιρες, για παράδειγμα, παρουσία εύφλεκτων υγρών, αερίων ή σκόνης.** Τα ηλεκτρικά μηχανήματα δημιουργούν σπινθήρες που μπορεί να προκαλέσουν ανάφλεξη της σκόνης ή των καπνών.
- Κρατάτε τα παιδιά και τα παριστάμενα άτομα μακριά κατά τη λειτουργία ενός ηλεκτρικού μηχανήματος.** Σε περίπτωση περισπασμού, μπορεί να χάσετε τον έλεγχο του μηχανήματος.

Ηλεκτρική ασφάλεια

- Αποφεύγετε την επαφή του σώματος με γειωμένες επιφάνειες, όπως σωλήνες, καλοριφέρ, κουζίνες και ψυγεία.** Σε περίπτωση επαφής του σώματος με τη γείωση, ο κίνδυνος ηλεκτροπληξίας αυξάνεται.
- Μην εκθέτετε τα ηλεκτρικά μηχανήματα στη βροχή και μην τα χρησιμοποιείτε σε συνθήκες υγρασίας.** Η εισχώρηση νερού σε ένα ηλεκτρικό μηχάνημα αυξάνει τον κίνδυνο ηλεκτροπληξίας.

Ατομική ασφάλεια

- Κατά τη χρήση ηλεκτρικών μηχανημάτων απαιτείται συγκέντρωση, παρακολούθηση της εργασίας που εκτελείται και κοινή λογική. Μη χρησιμοποιείτε το ηλεκτρικό μηχάνημα σε περίπτωση κόπωσης ή υπό την επήρεια ναρκωτικών, οινοπνεύματος ή φαρμάκων.** Μια στιγμή απροσεξίας κατά το χειρισμό ηλεκτρικών μηχανημάτων μπορεί να οδηγήσει στην πρόκληση σοβαρών τραυματισμών.
- Χρησιμοποιείτε εξοπλισμό ατομικής προστασίας. Χρησιμοποιείτε πάντα προστατευτικά γυαλιά.** Η χρήση εξοπλισμού προστασίας, όπως μάσκας για τη σκόνη, αντιολισθητικών παπουτσιών ασφαλείας, κράνους ή προστατευτικών ακοής, μειώνει την πιθανότητα τραυματισμών.

- c. **Αποφεύγετε την κατά λάθος εκκίνηση του εργαλείου. Βεβαιωθείτε ότι ο διακόπτης βρίσκεται στη θέση απενεργοποίησης πριν συνδέσετε το μηχάνημα στο ηλεκτρικό δίκτυο ή/και στις συστοιχίες μπαταρίας, πριν το σηκώσετε ή το μεταφέρετε.** Σε περίπτωση μεταφοράς των ηλεκτρικών μηχανημάτων με το διακόπτη πατημένο ή συνδεδεμένων στο δίκτυο με το διακόπτη στη θέση ενεργοποίησης μπορεί να προκληθούν ατυχήματα.
- d. **Αφαιρέστε τυχόν κλειδιά ρύθμισης πριν από την ενεργοποίηση του ηλεκτρικού μηχανήματος.** Εάν αφήσετε ένα κλειδί συνδεδεμένο σε ένα περιστρεφόμενο εξάρτημα του ηλεκτρικού μηχανήματος, μπορεί να προκληθούν τραυματισμοί.
- e. **Μην σκύβετε. Διατηρείτε πάντα σωστή θέση και ισορροπία.** Με τον τρόπο αυτό, διασφαλίζεται καλύτερος έλεγχος του ηλεκτρικού μηχανήματος σε απρόσμενες καταστάσεις.
- f. **Φοράτε τα κατάλληλα ρούχα. Μη φοράτε φαρδιά ρούχα ή κοσμήματα. Διατηρείτε τα μαλλιά, τα ρούχα και τα γάντια μακριά από κινούμενα εξαρτήματα.** Τα φαρδιά ρούχα, τα κοσμήματα ή τα μακριά μαλλιά μπορεί να σφηνώσουν στα κινούμενα εξαρτήματα.
- g. **Εάν διατίθενται εξαρτήματα που συνδέονται σε συστήματα για αναρρόφηση και συλλογή της σκόνης, βεβαιωθείτε ότι συνδέονται και χρησιμοποιούνται σωστά.** Η χρήση των εξαρτημάτων αυτών μπορεί να μειώσει τους κινδύνους που σχετίζονται με τη σκόνη.
- h. **Η εξοικείωση με το μηχάνημα που αποκτάται με τη συχνή χρήση δεν πρέπει να οδηγήσει σε αμέλεια και παράβλεψη των αρχών ασφαλείας των εργαλείων.** Η αμέλεια μπορεί να προκαλέσει σοβαρούς τραυματισμούς σε κλάσματα του δευτερολέπτου.
- i. Στην περίπτωση παραχώρησης ή δανεισμού του μηχανήματος σε άλλους, βεβαιωθείτε ότι ο χειριστής έχει διαβάσει τις οδηγίες χρήσης που περιλαμβάνονται στο παρόν εγχειρίδιο.

Χρήση και συντήρηση των ηλεκτρικών μηχανημάτων

- a. **Μην ασκείτε υπερβολική πίεση στο ηλεκτρικό μηχάνημα. Χρησιμοποιείτε το κατάλληλο ηλεκτρικό μηχάνημα για την εργασία που θα εκτελεστεί.** Όταν χρησιμοποιείται το κατάλληλο ηλεκτρικό μηχάνημα, η εργασία εκτελείται με μεγαλύτερη αποτελεσματικότητα και ασφάλεια εντός των ορίων των παραμέτρων χρήσης που προβλέπονται.
- b. **Μη χρησιμοποιείτε το ηλεκτρικό μηχάνημα, εάν ο διακόπτης ενεργοποίησης και απενεργοποίησης δεν λειτουργεί σωστά.** Η απενεργοποίηση του μηχανήματος γίνεται με το μηχάνημα στην κατάσταση lock-off και κρατώντας πατημένο για 5 δευτερόλεπτα τον λεβιέ διακόπτη. Τα ηλεκτρικά μηχανήματα που δεν μπορούν να ελεγχθούν με το διακόπτη είναι επικίνδυνα και πρέπει να επισκευάζονται.
- c. **Αποσυνδέστε το φις από το δίκτυο τροφοδοσίας ή/και τη συστοιχία μπαταρίας από το ηλεκτρικό μηχάνημα πριν από την εκτέλεση ρυθμίσεων, την αλλαγή εξαρτημάτων ή την αποθήκευση των ηλεκτρικών μηχανημάτων.** Αυτά τα προληπτικά μέτρα ασφαλείας μειώνουν τον κίνδυνο κατά λάθος εκκίνησης του ηλεκτρικού μηχανήματος.
- d. **Αποθηκεύετε τα ηλεκτρικά μηχανήματα που δεν χρησιμοποιείτε μακριά από τα παιδιά και μην αφήνετε άτομα που δεν έχουν εμπειρία στη χρήση του μηχανήματος ή που δεν έχουν διαβάσει αυτές τις οδηγίες να χρησιμοποιούν το εργαλείο.** Τα ηλεκτρικά μηχανήματα είναι επικίνδυνα εάν χρησιμοποιούνται από άτομα χωρίς εμπειρία.
- e. **Συντηρείτε τα ηλεκτρικά μηχανήματα όπως απαιτείται. Ελέγξτε το ηλεκτρικό μηχάνημα για τυχόν εσφαλμένη συναρμολόγηση ή εμπλοκή κινούμενων εξαρτημάτων, θραύση εξαρτημάτων ή για άλλες καταστάσεις που ενδέχεται να επηρεάσουν τη λειτουργία των ηλεκτρικών μηχανημάτων. Εάν το ηλεκτρικό μηχάνημα έχει υποστεί**

Ζημιά, φροντίστε να επισκευαστεί πριν από τη χρήση. Πολλά ατυχήματα οφείλονται σε ελλιπή συντήρηση των ηλεκτρικών μηχανημάτων.

- f. **Χρησιμοποιείτε το ηλεκτρικό μηχάνημα, τα εξαρτήματα κλπ. σύμφωνα με αυτές τις οδηγίες και με τον προβλεπόμενο τρόπο για τον συγκεκριμένο τύπο ηλεκτρικού μηχανήματος, λαμβάνοντας υπόψη τις συνθήκες λειτουργίας και την εργασία που πρόκειται να εκτελεστεί.** Η χρήση του ηλεκτρικού μηχανήματος για εργασίες διαφορετικές από τις προβλεπόμενες μπορεί να οδηγήσει σε επικίνδυνες καταστάσεις.
- g. **Διατηρείτε τις λαβές και τις επιφάνειες συγκράτησης στεγνές, καθαρές και χωρίς ίχνη λαδιού και γράσου.** Οι ολισθηρές λαβές και οι επιφάνειες συγκράτησης δεν επιτρέπουν την ασφαλή διαχείριση και τον έλεγχο του μηχανήματος σε απρόβλεπτες καταστάσεις.

Χρήση και προφυλάξεις χρήσης μηχανημάτων με μπαταρία

- a. **Επαναφορτίζετε τα εργαλεία μόνο με τον φορτιστή που καθορίζεται από τον κατασκευαστή.** Εάν ένας φορτιστής που είναι κατάλληλος για έναν τύπο συστοιχίας μπαταριών χρησιμοποιηθεί με άλλες συστοιχίες μπαταριών μπορεί να προκληθεί κίνδυνος φωτιάς.
- b. **Χρησιμοποιείτε ηλεκτρικά μηχανήματα μόνο με τις συστοιχίες μπαταριών που έχουν καθοριστεί.** Η χρήση άλλης συστοιχίας μπαταριών μπορεί να προκαλέσει κίνδυνο τραυματισμών και φωτιάς.
- c. **Όταν η συστοιχία μπαταριών δεν χρησιμοποιείται, πρέπει να διατηρείται μακριά από άλλα μεταλλικά αντικείμενα, όπως γάντζους, νομίσματα, κλειδιά, καρφιά, βίδες ή άλλα μικρά μεταλλικά αντικείμενα που μπορεί να προκαλέσουν σύνδεση μεταξύ δύο ακροδεκτών.** Το βραχυκύκλωμα των ακροδεκτών της μπαταρίας μπορεί να προκαλέσει εγκαύματα ή φωτιά.
- d. **Εάν η μπαταρία δεν βρίσκεται σε καλή κατάσταση, μπορεί να προκληθεί διαρροή του υγρού: αποφεύγετε κάθε επαφή. Σε περίπτωση τυχαίας επαφής, ξεπλύνετε αμέσως με νερό. Εάν το υγρό εισχωρήσει στα μάτια, ζητήστε αμέσως ιατρική βοήθεια.** Το υγρό που διαρρέει από την μπαταρία μπορεί να προκαλέσει ερεθισμό ή εγκαύματα.
- e. **Μη χρησιμοποιείτε μπαταρίες ή μηχανήματα που έχουν υποστεί ζημιά ή τροποποιήσεις.** Οι μπαταρίες που έχει υποστεί ζημιά ή τροποποιήσεις μπορούν να έχουν απρόσμενη συμπεριφορά με αποτέλεσμα φωτιά, έκρηξη ή κίνδυνο τραυματισμών.
- f. **Μην εκθέτετε τη συστοιχία μπαταριών ή το μηχάνημα σε φωτιά ή υψηλές θερμοκρασίες.** Η έκθεση σε φωτιά ή θερμοκρασίες άνω των 130 °C (265 °F) μπορεί να προκαλέσει έκρηξη.
- g. **Ακολουθείτε όλες τις οδηγίες φόρτισης και μη φορτίζετε τη συστοιχία μπαταριών ή το μηχάνημα σε θερμοκρασίες εκτός του εύρους θερμοκρασιών που καθορίζεται στις οδηγίες.** Η φόρτιση της μπαταρίας με ακατάλληλο τρόπο ή εκτός του καθορισμένου εύρους θερμοκρασίας μπορεί να προκαλέσει ζημιά στην μπαταρία και να αυξήσει τον κίνδυνο φωτιάς.

Υποστήριξη

- a. **Αναθέτετε την επισκευή του ηλεκτρικού μηχανήματος μόνο σε εξειδικευμένους τεχνικούς και χρησιμοποιείτε μόνο γνήσια ανταλλακτικά.** Με τον τρόπο αυτό διασφαλίζεται ότι το ηλεκτρικό μηχάνημα θα παραμείνει ασφαλές.
- b. **Μην πραγματοποιείτε ποτέ συντήρηση μιας συστοιχίας μπαταριών που έχει υποστεί ζημιά.** Η συντήρηση των συστοιχιών μπαταριών πρέπει να πραγματοποιείται μόνο από τον κατασκευαστή ή από εξουσιοδοτημένο πάροχο υπηρεσιών.

4 ΚΑΝΟΝΕΣ ΧΡΗΣΗΣ

Τρόπος χρήσης του ηλεκτρικού φυσητήρα με μπαταρία

GR

Κατά τη χρήση, πρέπει να στέκεστε σε σταθερό σημείο και να επιδεικνύετε προσοχή.

- Αποφεύγετε την εκτέλεση εργασιών σε βρεγμένο ή ολισθηρό έδαφος ή, σε κάθε περίπτωση, σε πολύ ανώμαλα ή επικλινή εδάφη που δεν διασφαλίζουν τη σταθερότητα του χειριστή κατά την εργασία.
- Μην τρέχετε ποτέ. Αντίθετα, περπατάτε και προσέχετε τις ανωμαλίες του εδάφους και τα εμπόδια που μπορεί να υπάρχουν.
- Αξιολογείτε τους πιθανούς κινδύνους του εδάφους όπου θα εκτελέσετε εργασίες και λαμβάνετε τις απαιτούμενες προφυλάξεις για την προσωπική του ασφάλεια, ιδιαίτερα σε επικλινή, ανώμαλα, ολισθηρά ή ασαφή εδάφη.
- Στα επικλινή εδάφη, εκτελείτε τις εργασίες σε εγκάρσια θέση προς την κλίση και ποτέ ανεβαίνοντας ή κατεβαίνοντας.
- Απαιτείται ιδιαίτερη προσοχή κοντά σε γκρεμούς, χαντάκια ή αναχώματα.
- Όταν χρησιμοποιείτε το μηχάνημα κοντά στον δρόμο, απαιτείται προσοχή στην κυκλοφορία.
- Πρέπει να είστε προσεκτικοί όταν εκτελείτε εργασίες κοντά σε ηλεκτρικά καλώδια που βρίσκονται υπό τάση.

Το μηχάνημα δεν πρέπει να χρησιμοποιείται ποτέ από άτομα που δεν μπορούν να το κρατήσουν σφιχτά με το ένα χέρι ή/και που δεν μπορούν να κρατήσουν την ισορροπία τους κατά την εκτέλεση των εργασιών.

Δεν επιτρέπεται ποτέ η χρήση του μηχανήματος από παιδιά ή άτομα που δεν διαθέτουν την απαραίτητη εξοικείωση με τις οδηγίες. Η κατώτερη ηλικία χρήστη μπορεί να καθορίζεται από την τοπική νομοθεσία.

Το μηχάνημα δεν πρέπει να χρησιμοποιείται από περισσότερα από ένα άτομα.

Μη χρησιμοποιείτε ποτέ το μηχάνημα:

- όταν υπάρχουν κοντά άλλα άτομα, ιδιαίτερα παιδιά ή ζώα,
- εάν ο χειριστής είναι κουρασμένος ή αδιάθετος ή εάν έχει πάρει φάρμακα και ναρκωτικές ουσίες ή εάν έχει καταναλώσει αλκοόλ ή επιβλαβείς ουσίες που επηρεάζουν τα αναπνευστικά και την προσοχή του,
- εάν τα προστατευτικά έχουν υποστεί ζημιά ή εάν έχουν αφαιρεθεί.

Συστάσεις για τους ερασιτέχνες χρήστες

Πριν εκτελέσετε για πρώτη φορά εργασίες με το μηχάνημα, πρέπει να εξοικειωθείτε όπως απαιτείται με το μηχάνημα και τις καταλληλότερες τεχνικές εργασίας επιχειρώντας να κρατήσετε το μηχάνημα σταθερά και να εκτελέσετε τις κινήσεις που απαιτούνται για την εργασία.

4.1 ΠΡΟΣΘΕΤΕΣ ΟΔΗΓΙΕΣ ΣΧΕΤΙΚΑ ΜΕ ΤΗΝ ΑΣΦΑΛΕΙΑ

1. Διαβάστε προσεκτικά τις οδηγίες.
2. Εξοικειωθείτε με τα χειριστήρια και με την κατάλληλη χρήση του μηχανήματος.
3. Προσέξτε να μην αγγίξετε επικίνδυνα κινούμενα εξαρτήματα πριν από την απενεργοποίηση του μηχανήματος και την πλήρη ακινητοποίηση επικίνδυνων κινούμενων εξαρτημάτων.
4. Χρησιμοποιείτε γυαλιά προστασίας.
5. Δεν επιτρέπεται ποτέ η χρήση του μηχανήματος από παιδιά ή άτομα που δεν διαθέτουν την απαραίτητη εξοικείωση με τις οδηγίες.
6. Διακόψτε τη χρήση του μηχανήματος όταν υπάρχουν κοντά άλλα άτομα, ιδιαίτερα παιδιά, ή ζώα.
7. Εκτελείτε εργασίες μόνο κατά τη διάρκεια της ημέρας.
8. Πριν από τη χρήση του μηχανήματος και μετά από κάποιο χτύπημα, βεβαιωθείτε ότι δεν υπάρχουν ενδείξεις φθοράς ή ζημιάς και εκτελέστε τις απαιτούμενες επισκευές.
9. Μη χρησιμοποιείτε ποτέ το μηχάνημα με φθαρμένα προστατευτικά ή χωρίς προστατευτικά.
10. Μη χρησιμοποιείτε ποτέ ανταλλακτικά ή εξαρτήματα που δεν παρέχονται ή δεν συνιστώνται από τον κατασκευαστή.
11. Αφαιρέστε την μπαταρία από την υποδοχή της πριν από τον έλεγχο, τον καθαρισμό ή την εκτέλεση εργασιών στο μηχάνημα, καθώς και όταν το μηχάνημα δεν χρησιμοποιείται.
12. Πρέπει να βεβαιώνετε πάντα ότι ο αέρας ψύξης δεν έχει ποτέ ακαθαρσίες.
13. Μετά από κάθε χρήση, αφαιρείτε την μπαταρία από την υποδοχή της και ελέγχετε για τυχόν ζημιές.
14. Αποθηκεύετε το μηχάνημα μακριά από τα παιδιά.
15. Διακόψτε αμέσως την εργασία σε περίπτωση ατυχημάτων ή θραύσης.
16. Μη χρησιμοποιείτε το μηχάνημα στην περίπτωση κακών καιρικών συνθηκών και κυρίως κεραυνών.
17. Αφαιρείτε πάντα την μπαταρία κατά τη μεταβίβαση του μηχανήματος σε άλλο άτομο.

Σωστός χειρισμός και χρήση ηλεκτρικών εργαλείων με μπαταρία

- a. Βεβαιωθείτε ότι η συσκευή έχει απενεργοποιηθεί πριν τοποθετήσετε την μπαταρία. Η τοποθέτηση της μπαταρίας σε ενεργοποιημένη ηλεκτρική συσκευή μπορεί να προκαλέσει ατυχήματα.
- b. Για τη φόρτιση των μπαταριών, χρησιμοποιείτε μόνο φορτιστές μπαταρίας που συνιστώνται από τον κατασκευαστή. Οι φορτιστές μπαταρίας είναι γενικά ειδικοί για κάθε τύπο της μπαταρίας. Εάν χρησιμοποιηθούν με άλλο τύπο, υπάρχει κίνδυνος φωτιάς.
- c. Χρησιμοποιείτε μόνο τις μπαταρίες που προβλέπονται για το εργαλείο σας. Η χρήση άλλων μπαταριών μπορεί να προκαλέσει τραυματισμούς και κίνδυνο φωτιάς.

- d. Διατηρείτε την μπαταρία που δεν χρησιμοποιείται μακριά από συνδεδητές γραφείου, νομίσματα, κλειδιά, καρφιά, βίδες ή άλλα μικρά μεταλλικά αντικείμενα που θα μπορούσαν να προκαλέσουν βραχυκύκλωμα των επαφών. Σε περίπτωση βραχυκυκλώματος των επαφών της μπαταρίας μπορεί να προκληθεί καύση ή φωτιά.
- e. Βεβαιωθείτε ότι η μπαταρία βρίσκεται σε καλή κατάσταση και ότι δεν υπάρχουν ενδείξεις φθοράς. Μη χρησιμοποιείτε το μηχάνημα με κατεστραμμένη ή φθαρμένη μπαταρία.

4.2 ΟΔΗΓΙΕΣ ΧΡΗΣΗΣ ΣΥΣΣΩΡΕΥΤΩΝ

Γενικές προφυλάξεις

- Μην ανοίγετε ποτέ την μπαταρία.



ΠΡΟΣΟΧΗ

Μην πετάτε ποτέ στη φωτιά τις χρησιμοποιημένες μπαταρίες. ΚΙΝΔΥΝΟΣ ΕΚΡΗΞΗΣ!

- Συνδέετε τον φορτιστή μπαταρίας μόνο σε πρίζες με την τάση δικτύου που αναγράφεται στην πινακίδα στοιχείων αναγνώρισης.
- Χρησιμοποιείτε μόνο γνήσιες μπαταρίες.
- Κατά τη διάρκεια παρατεταμένης χρήσης, η μπαταρία μπορεί να ζεσταθεί. Αφήστε την να κρυώσει πριν την επαναφορτίσετε.
- Μην αποθηκεύετε την μπαταρία και τον φορτιστή μπαταρίας κοντά σε παιδιά.
- Μη χρησιμοποιείτε τον φορτιστή μπαταρίας σε χώρους όπου υπάρχουν ατμοί ή εύφλεκτες ουσίες.
- Φορτίζετε τις μπαταρίες μόνο σε θερμοκρασία μεταξύ 10°C και 40°C.
- Διατηρείτε τις μπαταρίες σε χώρο με θερμοκρασία μεταξύ 0°C και 23°C.
- Μην προκαλείτε ποτέ βραχυκύκλωμα μεταξύ των επαφών των συσσωρευτών και μην τις συνδέετε σε μεταλλικά αντικείμενα.
- Κατά τη μεταφορά των μπαταριών, απαιτείται προσοχή ώστε οι επαφές να μη συνδέονται μεταξύ τους και μη χρησιμοποιείτε μεταλλικά δοχεία για τη μεταφορά.
- Το βραχυκύκλωμα της μπαταρίας μπορεί να προκαλέσει έκρηξη. Σε κάθε περίπτωση, το βραχυκύκλωμα προκαλεί βλάβη στον συσσωρευτή.
- Ελέγχετε τακτικά εάν το καλώδιο του φορτιστή μπαταρίας έχει υποστεί ζημιά. Εάν το καλώδιο έχει υποστεί ζημιά, πρέπει να αντικαταστήσετε τον φορτιστή μπαταρίας.
- Επαναφορτίζετε πλήρως τις μπαταρίες πριν τις αποθηκεύσετε για τη χειμερινή περίοδο.
- Η μπαταρία μπορεί να επαναφορτιστεί μόνο με τον φορτιστή μπαταρίας CRG 520.

5 ΣΥΝΑΡΜΟΛΟΓΗΣΗ



ΠΡΟΣΟΧΗ

Βεβαιωθείτε ότι όλα τα εξαρτήματα του μηχανήματος έχουν συνδεθεί σωστά και ότι οι βίδες είναι καλά σφιγμένες.

ΣΗΜΕΙΩΣΗ

Τηρείτε πιστά τους τοπικούς κανονισμούς για την απόρριψη των συσκευασιών.

Για λόγους ασφαλείας και μεταφοράς, η μπαταρία ιόντων λιθίου (εάν παρέχεται) παραδίδεται χωριστά από το μηχάνημα και μερικούς φορτισμένη.

Πριν από τη χρήση του μηχανήματος, πρέπει να φορτίζετε την μπαταρία σύμφωνα με τους τρόπους που καθορίζονται στο κεφάλαιο 6.2 *ΦΟΡΤΙΣΗ ΤΗΣ ΜΠΑΤΑΡΙΑΣ*.

5.1 ΤΟΠΟΘΕΤΗΣΗ ΤΟΥ ΣΩΛΗΝΑ ΜΕ ΚΟΥΜΠΩΤΟ ΣΥΝΔΕΤΗΡΑ (ΕΙΚ. 9)

Συνδέστε τον σωλήνα του φουσητήρα (Α) διατηρώντας τον συνδετήρα (Β) στον οδηγό (C) μέχρι να αισθανθείτε ένα κλικ που υποδεικνύει ότι η σύνδεση έχει πραγματοποιηθεί. Για να αφαιρέσετε τον σωλήνα του φουσητήρα, πατήστε τον συνδετήρα (Β) και αφαιρέστε τον σωλήνα.



ΠΡΟΣΟΧΗ

Κατά την τοποθέτηση του σωλήνα, πρέπει να σβήσετε τον κινητήρα.

Ρύθμιση μήκους

Ο σωλήνα του φουσητήρα (Α) μπορεί να συνδεθεί σε δύο διαφορετικά μήκη. Πατήστε τον συνδετήρα (Β) και μετακινήστε τον σωλήνα (Α) μέχρι να τον συνδέσετε στο διαφορετικό προβλεπόμενο μήκος.

5.2 ΤΟΠΟΘΕΤΗΣΗ ΕΠΙΠΕΔΟΥ ΑΚΡΟΥ ΓΙΑ ΣΩΛΗΝΑ ΦΥΣΗΤΗΡΑ (DUCKBILL)

Το άκρο «duckbill» αναφέρεται σε ένα στόμιο ή ακροφύσιο σε σχήμα «ράμφους πάπιας», σχεδιασμένο για συγκέντρωση και κατεύθυνση της ροής αέρα που παρέχεται από τον φουσητήρα με πιο στοχευμένο και ακριβέστερο τρόπο. Το ειδικό σχήμα του ακροφυσίου duckbill βοηθά στη δημιουργία άμεσης και εστιασμένης ροής αέρα, με αποτέλεσμα να είναι ιδανικό για την απομάκρυνση υπολειμμάτων ή φύλλων από συγκεκριμένες περιοχές, όπως ρωγμές σε πεζοδρόμια ή άλλα σημεία με δύσκολη πρόσβαση.

Για να εγκαταστήσετε το ακροφύσιο «duckbill», αρκεί να το εισαγάγετε απευθείας στον σωλήνα και να αντιστοιχίσετε τη μικρή εγκοπή που υπάρχει στον σωλήνα με την ειδική υποδοχή που υπάρχει στο ακροφύσιο «duckbill». Για να αφαιρέσετε το ακροφύσιο «duckbill», αρκεί να το περιστρέψετε και να το αφαιρέσετε από τον σωλήνα.

6 ΠΡΟΕΤΟΙΜΑΣΙΑ ΓΙΑ ΕΡΓΑΣΙΑ

6.1 ΕΛΕΓΧΟΣ ΤΟΥ ΜΗΧΑΝΗΜΑΤΟΣ



ΠΡΟΣΟΧΗ

Βεβαιωθείτε ότι η μπαταρία δεν έχει τοποθετηθεί στην υποδοχή της.

Πριν από την έναρξη των εργασιών, πρέπει να:

- Ελέγχετε εάν η δίοδος αέρα ψύξης είναι φραγμένη.
- Ελέγχετε εάν η λαβή και τα προστατευτικά του μηχανήματος είναι καθαρά και στεγνά, σωστά τοποθετημένα και στερεωμένα σταθερά στο μηχάνημα.

- Ελέγχετε εάν το μηχάνημα έχει ενδείξεις φθοράς ή ζημιάς που οφείλονται σε χτυπήματα ή άλλες αιτίες και να εκτελείτε τις απαιτούμενες επισκευές.
- Βεβαιωθείτε ότι η μπαταρία βρίσκεται σε καλή κατάσταση και ότι δεν υπάρχουν ενδείξεις φθοράς. Μη χρησιμοποιείτε το μηχάνημα με κατεστραμμένη ή φθαρμένη μπαταρία.
- Φορτίζετε την μπαταρία σύμφωνα με τους τρόπους που καθορίζονται στο κεφάλαιο 6.2 **ΦΟΡΤΙΣΗ ΤΗΣ ΜΠΑΤΑΡΙΑΣ**.

6.2 ΦΟΡΤΙΣΗ ΤΗΣ ΜΠΑΤΑΡΙΑΣ

ΠΡΟΕΙΔΟΠΟΙΗΣΗ

Βεβαιωθείτε ότι η τάση δικτύου της πρίζας ρεύματος αντιστοιχεί σε αυτήν που αναγράφεται στην ετικέτα του φορτιστή μπαταρίας.

GR

Για να αφαιρέσετε την μπαταρία (A) από το μηχάνημα, πατήστε το κουμπί (B) και βγάλτε την μπαταρία (A, Εικ. 5).

Για να εγκαταστήσετε την μπαταρία στο μηχάνημα, τοποθετήστε την μπαταρία (A) στην υποδοχή. Βεβαιωθείτε ότι η μπαταρία έχει εισαχθεί πλήρως (Εικ. 5).

6.2.1 Σωστή χρήση

- Πριν από την έναρξη της διαδικασίας επαναφόρτισης, ελέγξτε προσεκτικά εάν ο φορτιστής μπαταρίας έχει τοποθετηθεί σε σταθερή και καλά αεριζόμενη επιφάνεια, προστατευμένος από το νερό.
- Ελέγξτε εάν η τάση δικτύου της πρίζας ρεύματος συμμορφώνεται με τις προδιαγραφές του φορτιστή μπαταρίας που αναγράφονται στην πινακίδα (μην τον συνδέετε ποτέ σε διαφορετική τάση) και βεβαιωθείτε ότι η πρίζα ρεύματος βρίσκεται σε καλή κατάσταση.
- Κατά την επαναφόρτιση, μην καλύπτετε τον φορτιστή μπαταρία, αλλά διατηρείτε τον καλά αεριζόμενο. ΜΗΝ καλύπτετε τις γρίλιες εξαερισμού του φορτιστή μπαταρίας και ΜΗΝ τον τοποθετείτε σε μαλακή επιφάνεια, όπως σε κουβέρτα ή μαξιλάρι. Βεβαιωθείτε ότι οι γρίλιες εξαερισμού του φορτιστή μπαταρίας είναι καθαρές.
- Μη χρησιμοποιείτε μπαταρίες που υπερθερμάνθηκαν κατά την επαναφόρτιση, καθώς τα στοιχεία των μπαταριών μπορούν να έχουν υποστούν σοβαρή ζημιά.
- Μη φορτίζετε ή μη χρησιμοποιείτε ποτέ μπαταρίες που έχουν υπερθερμανθεί. Αντικαταστήστε τις αμέσως, εάν είναι δυνατόν.
- Η μπαταρία διαθέτει προστατευτικό που δεν επιτρέπει την επαναφόρτιση εάν η θερμοκρασία περιβάλλοντος δεν είναι μεταξύ 0 °C και +45 °C.
- Η μπαταρία μπορεί να επαναφορτιστεί ανά πάσα στιγμή, ακόμη και εν μέρει, χωρίς να υπάρχει κίνδυνος βλάβης.
- Μην εκφορτίζετε ποτέ πλήρως τη συστοιχία μπαταριών. Η πλήρης εκφόρτιση της συστοιχίας μπαταριών προκαλεί πρόωρη γήρανση των στοιχείων των μπαταριών.

ΠΡΟΣΟΧΗ

Χρησιμοποιείτε μόνο γνήσιες μπαταρίες. Η χρήση μπαταριών εσφαλμένου τύπου μπορεί να οδηγήσει σε κινδύνους φωτιάς, έκρηξης και τραυματισμού.

6.2.2 Διαδικασία επαναφόρτισης (Εικ. 7)

- Συνδέστε το φως τροφοδοσίας του φορτιστή μπαταρίας στην πρίζα δικτύου. Η λυχνία LED (B) θα ανάψει με πράσινο φως.
- Βεβαιωθείτε ότι η μπαταρία είναι συμβατή με τον φορτιστή μπαταρίας. Τοποθετήστε την μπαταρία στον φορτιστή μπαταρίας, όπως υποδεικνύεται από το βέλος στην εικόνα, φροντίζοντας να συνδεθεί πλήρως και να ακουστεί ο χαρακτηριστικός ήχος. Όταν ακουστεί ένα κλικ, η εισαγωγή έχει γίνει σωστά και η μπαταρία εγκαταστάθηκε με επιτυχία. Εάν το φως του φορτιστή μπαταρίας είναι συνδεδεμένο στην πρίζα ρεύματος, θα αρχίσει να αναβοσβήνει μια λυχνία LED (B) πράσινου χρώματος ως υπόδειξη της έναρξης της επαναφόρτισης.
- Η μπαταρία έχει φορτίσει πλήρως όταν οι λυχνίες LED (E) ανάβουν σταθερά με πράσινο χρώμα.

ΠΡΟΣΟΧΗ

Αποσυνδέετε πάντα τον φορτιστή μπαταρίας από το δίκτυο στο τέλος κάθε επαναφόρτισης της μπαταρίας.

ΠΡΟΣΟΧΗ

Εάν η επαναφορτιζόμενη μπαταρία δεν φορτίζεται, βεβαιωθείτε ότι το καλώδιο τροφοδοσίας είναι καλά συνδεδεμένο. Εάν δεν μπορείτε να φορτίσετε και πάλι την μπαταρία, απευθυνθείτε σε ένα εξουσιοδοτημένο κέντρο τεχνικής υποστήριξης. Η σωστή επαναφόρτιση της μπαταρίας συμβάλλει στη σωστή της λειτουργίας με το πέρασμα του χρόνου. Η μπαταρία πρέπει να επαναφορτιστεί όταν παρατηρήσετε μείωση της ισχύος της συσκευής.

6.2.3 Παρακολούθηση της στάθμης επαναφόρτισης (Εικ. 4)

1. Όταν η συστοιχία μπαταριών φορτίζει κανονικά, οι λυχνίες LED1, LED2, LED3 και LED4 (C) αναβοσβήνουν υπό τη μορφή γραμμής προόδου. Όταν ο φορτιστής μπαταρίας είναι φορτισμένος, οι τέσσερις λυχνίες LED ανάβουν πάντα για πέντε δευτερόλεπτα και, στη συνέχεια, μεταβαίνει στη λειτουργία αδράνειας στην οποία οι λυχνίες είναι όλες σβηστές.
2. Στη λειτουργία αναμονής, η συστοιχία μπαταριών διαθέτει ένα κουμπί για τον έλεγχο της στάθμης φορτίου. Αρκεί να πατήσετε το κουμπί (B) για να ελέγξετε τη στάθμη φορτίου του φορτιστή μπαταριών, όπως υποδεικνύεται από τις ενδεικτικές λυχνίες LED (C):

Ένδειξη LED μπαταρίας	Κατάσταση φορτίου
4 αναμμένες λυχνίες LED	Υπολειπόμενη χωρητικότητα $\geq 75\%$.
3 αναμμένες λυχνίες LED	Υπολειπόμενη χωρητικότητα $\geq 50\%$.
2 αναμμένες λυχνίες LED	Υπολειπόμενη χωρητικότητα $\geq 25\%$. Διακόψτε την εργασία σας το συντομότερο δυνατό και φορτίστε την μπαταρία.

Ένδειξη LED μπαταρίας	Κατάσταση φορτίου
1 αναμμένη λυχνία LED	Υπολειπόμενη χωρητικότητα $\geq 10\%$. Διακόψτε την εργασία σας το συντομότερο δυνατό και φορτίστε την μπαταρία. Σε αντίθετη περίπτωση, η διάρκεια ζωής της μπαταρίας θα μειωθεί σημαντικά.
1 λυχνία LED που αναβοσβήνει	Όταν η λυχνία LED1 αναβοσβήνει, η υπολειπόμενη χωρητικότητα της μπαταρίας είναι $\leq 10\%$, αλλά η εκφόρτιση της μπαταρίας δεν θα σταματήσει. Όταν αυξηθεί η συχνότητα των αναλαμπών, πρέπει να διακόψετε την εκφόρτιση και να φορτίσετε αμέσως την μπαταρία. Φορτίστε την μπαταρία το συντομότερο δυνατόν. Σε αντίθετη περίπτωση, η διάρκεια ζωής της μπαταρίας θα μειωθεί σημαντικά.

3. Στη λειτουργία αδράνειας, πατήστε το κουμπί (B) για αφύπνιση της μπαταρίας. Η μπαταρία θα μεταβεί ξανά στη λειτουργία αδράνειας μετά από 10 λεπτά.

6.2.4 Επεξήγηση ενδεικτικών λυχνιών LED φορτιστή μπαταρίας (B, Εικ. 7)





Ένδειξη LED	Κατάσταση φορτιστή μπαταρίας
Πράσινη λυχνία	Λειτουργία αναμονής
Πράσινη λυχνία που αναβοσβήνει	Σε κατάσταση επαναφόρτισης
Κόκκινη λυχνία	Δυσλειτουργία φορτιστή μπαταρίας
Κόκκινη λυχνία που αναβοσβήνει	Ανεπαρκής προστασία της μπαταρίας

6.2.5 Τέλος επαναφόρτισης

- Αποσυνδέστε την τροφοδοσία όταν ολοκληρωθεί η επαναφόρτιση.
- Πατήστε το κουμπί (D, Εικ. 7) για να βγάλετε την μπαταρία.

6.3 ΟΘΟΝΗ (ΕΙΚ. 3)

Ενεργοποιήστε την οθόνη πατώντας μία φορά το κουμπί ON/OFF (A).

Εικον- ίδιο	Περιγραφή
	<p>Λυχνία συναγερμού. Υποδεικνύει ότι το μηχάνημα έχει δυσλειτουργία, η οποία μπορεί να αντιμετωπιστεί από τον χειριστή. Παράδειγμα: υπερθέρμανση της μπαταρίας ή υπερβολική χρήση του μηχανήματος. Διακόψτε την εργασία και αφήστε το μηχάνημα σε κατάσταση αδράνειας για μερικά λεπτά. Το χρώμα υποδεικνύει τον τύπο του συναγερμού:</p> <ul style="list-style-type: none">• Πράσινο: μηχάνημα στην κατάσταση lock-off• Γαλάζιο: πρόβλημα στην πλευρά μπαταρίας• Κόκκινο: πρόβλημα στην πλευρά μηχανήματος/κεντρικής μονάδας (πιθανότητα υπερθέρμανσης)
	<p>Λυχνία υποστήριξης. Υποδεικνύει ότι μπορεί να έχει εμφανιστεί ένα πρόβλημα που δεν μπορεί να αντιμετωπιστεί από τον χειριστή. Διακόψτε αμέσως τη λειτουργία και απευθυνθείτε το συντομότερο δυνατόν σε ένα εξουσιοδοτημένο κέντρο τεχνικής υποστήριξης.</p>
	<p>Μπλε λυχνία. Ανάβει σταθερά όταν υπάρχει σύνδεση με το κινητό τηλέφωνο. Ανατρέξτε στο κεφάλαιο 7.2 <i>Εφαρμογή για κινητό τηλέφωνο</i>.</p>
	<p>Ένδειξη φορτίου μπαταρίας. Κατά τη διάρκεια της χρήσης του μηχανήματος, η ένδειξη είναι αναμμένη. Το χρώμα υποδεικνύει την κατάσταση του φορτίου:</p> <ul style="list-style-type: none">• Πράσινο: φορτίο πάνω από το 50%• Κίτρινο: φορτίο μεταξύ 50% - 10%• Κόκκινο: φορτίο κάτω από το 10%
	<p>Ένδειξη ταχύτητας ροής αέρα. Τρία επίπεδα ταχύτητας + Boost. Κατά την ενεργοποίηση, η ταχύτητα είναι ρυθμισμένη στο τρίτο επίπεδο. Για να αλλάξετε τη ταχύτητα, πατήστε το κουμπί ON/OFF (A). Η ταχύτητα ρυθμίζεται μόνο κατά αύξουσα σειρά (παράδειγμα: 1-2-3-1-2-3 κ.λπ.).</p>

GR

7 ΧΡΗΣΗ ΤΟΥ ΜΗΧΑΝΗΜΑΤΟΣ

7.1 ΕΚΚΙΝΗΣΗ ΤΟΥ ΜΗΧΑΝΗΜΑΤΟΣ (ΕΙΚ. 8)

Πριν από την εκκίνηση του μηχανήματος, τοποθετήστε την μπαταρία (A) στην υποδοχή της.

Για να ενεργοποιήσετε το μηχάνημα:

1. Πατήστε το κουμπί ON/OFF (D). Κατά την ενεργοποίηση, η ταχύτητα της ροής αέρα είναι ρυθμισμένη στο τρίτο επίπεδο.
2. Κρατήστε σφιχτά το μηχάνημα με το ένα χέρι.
3. Μετακινήστε τον λεβιέ διακόπτη (C).
4. Μπορείτε να ρυθμίσετε την ταχύτητα ροής αέρα πατώντας το κουμπί ON/OFF (D). Η ταχύτητα ρυθμίζεται μόνο κατά αύξουσα σειρά (παράδειγμα: 1-2-3-1-2-3 κ.λπ.).



ΠΡΟΣΟΧΗ

Σε περίπτωση υπερθέρμανσης, η μπαταρία αποσυνδέεται για λόγους ασφαλείας μέσω του κυκλώματος προστασίας. Αφαιρέστε την μπαταρία από το μηχάνημα και αφήστε την να κρυώσει. Όταν κρυώσει, μπορείτε να την τοποθετήσετε ξανά στο μηχάνημα και να συνεχίσετε την εργασία σας.

7.2 ΕΦΑΡΜΟΓΗ ΓΙΑ ΚΙΝΗΤΟ ΤΗΛΕΦΩΝΟ

7.2.1 Συνδέστε το μηχάνημα με την εφαρμογή

Ενεργοποιήστε το μηχάνημα. Η μπλε λυχνία ανάβει σταθερά όταν υπάρχει σύνδεση με το κινητό τηλέφωνο. Η αναζήτηση μπορεί να ενεργοποιηθεί εκ νέου με αφαίρεση και επανατοποθέτηση της μπαταρίας. Για ειδικές λεπτομέρειες, ανατρέξτε στις οδηγίες στην ειδική εφαρμογή (Oleo-Mac Hub - Efcó Hub). Η εφαρμογή είναι δωρεάν για κινητά τηλέφωνα και παρέχει εκτεταμένες λειτουργίες (πρόσθετες πληροφορίες για το μηχάνημα, λεπτομέρειες, οδηγός, εξαρτήματα μηχανήματος και συντήρηση). Τα μηχανήματα που διαθέτουν ενσωματωμένη ασύρματη τεχνολογία μπορούν να συνδεθούν σε κινητά τηλέφωνα και να ενεργοποιήσουν πρόσθετες λειτουργίες.

7.2.2 Πρώτη χρήση της εφαρμογής

1. Εκτελέστε λήψη της εφαρμογής στο κινητό τηλέφωνό σας.
2. Εγγραφείτε στην εφαρμογή.
3. Ακολουθήστε τις οδηγίες για σύνδεση και εγγραφή του μηχανήματος.

ΣΗΜΕΙΩΣΗ

Η εφαρμογή Oleo-Mac Hub - Efcó Hub είναι διαθέσιμη για λήψη σε όλες τις αγορές. Για περισσότερες πληροφορίες, απευθυνθείτε σε ένα εξουσιοδοτημένο κέντρο τεχνικής υποστήριξης.

7.3 ΛΕΙΤΟΥΡΓΙΑ BOOST (ΕΙΚ. 6)

Αυτό το μηχάνημα διαθέτει λειτουργία «Boost», η οποία επιτρέπει την αύξηση της ποσότητας του παρεχόμενου αέρα.

Για να χρησιμοποιήσετε τη λειτουργία Boost, ακολουθήστε τις παρακάτω οδηγίες:

1. Βεβαιωθείτε ότι το μηχάνημα είναι ενεργοποιημένο και ότι λειτουργεί σωστά.
2. Τοποθετήστε τη λαβή με σταθερό τρόπο κρατώντας την σφιχτά.
3. Μετακινήστε τον λεβιέ διακόπτη (B) και, στη συνέχεια, πατήστε το κουμπί ON/OFF (A), με τον αντίχειρα ή τον δείκτη, για να ενεργοποιήσετε την ενισχυμένη ροή αέρα (Boost). Αυτή η διαδικασία μπορεί να πραγματοποιηθεί σε οποιοδήποτε επίπεδο ταχύτητας ροής αέρα. Μετά την ενεργοποίηση, η λειτουργία Boost διαρκεί 50 δευτερόλεπτα. Κατά τη χρήση της λειτουργίας Boost, ανάβει η λυχνία τέταρτου επιπέδου ταχύτητας (C).
4. Για να απενεργοποιήσετε τη λειτουργία Boost και να επιστρέψετε στην κανονική λειτουργία φυστήρα, πατήστε το κουμπί ON/OFF (A) ή αφήστε στιγμιαία τον λεβιέ διακόπτη (B).

ΣΗΜΕΙΩΣΗ

- Συνιστάται να χρησιμοποιείτε τη λειτουργία Boost μόνο όταν απαιτείται μεγαλύτερη ισχύς φυσητήρα (παράδειγμα: φύλλα κολλημένα στο έδαφος). Μη χρησιμοποιήσετε τη λειτουργία Boost για μεγάλα διαστήματα.
- Η χρήση του booster μειώνει σημαντικά τη διάρκεια της μπαταρίας. Για αυτόν τον λόγο, συνιστάται να χρησιμοποιείτε το Boost με μέτρο και με κατάλληλο τρόπο για βελτιστοποίηση της αποτελεσματικότητας του φυσητήρα.

7.4 ΛΕΙΤΟΥΡΓΙΑ CRUISE CONTROL (ΕΙΚ. 6)

Αυτό το μηχάνημα διαθέτει λειτουργία cruise control, η οποία επιτρέπει τη διατήρηση της παρεχόμενης ποσότητας αέρα σταθερής, χωρίς να απαιτείται συνεχής χρήση των χειριστηρίων. Μπορείτε να ενεργοποιήσετε αυτήν τη λειτουργία με το μηχάνημα ακινητοποιημένο. Αρκεί να κρατήσετε πατημένο το κουμπί (A) και αμέσως μετά να πατήσετε τον λεβιέ διακόπτη (B). Όταν οι λυχνίες LED που υπάρχουν στην οθόνη αναβοσβήνουν, μπορείτε να αφήσετε τα κουμπιά. Μετά την ενεργοποίηση της λειτουργίας cruise control, η ταχύτητα και η παρεχόμενη ποσότητα αέρα θα παραμείνουν σταθερές, με αποτέλεσμα να μην απαιτούνται περαιτέρω χειροκίνητες παρεμβάσεις.

Για γρήγορη απενεργοποίηση της λειτουργίας, πατήστε ένα από τα δύο κουμπιά (A) ή (B) για να διακόψετε άμεσα τον αυτόματο έλεγχο της ταχύτητας. Παρέχεται μεγαλύτερη ευελιξία και ακριβής έλεγχος σχετικά με τη λειτουργία του μηχανήματος και επιτρέπεται η άμεση προσαρμογή του στις ανάγκες του χειριστή.

7.5 ΕΠΙΠΕΔΟ ΑΚΡΟ ΓΙΑ ΣΩΛΗΝΑ ΦΥΣΗΤΗΡΑ (DUCKBILL)

Το επίπεδο άκρο (7, Εικ. 1), γνωστό επίσης ως ακροφύσιο «Duckbill», έχει σχεδιαστεί ειδικά με βελτιστοποιημένη εσωτερική γεωμετρία για αύξηση της ταχύτητας του αέρα στην έξοδο του σωλήνα φυσητήρα. Αυτή η επιτάχυνση του αέρα επιτρέπει την απομάκρυνση, εύκολα και με ακρίβεια, βρεγμένων φύλλων, ελαφρών υπολειμμάτων και άλλων ανεπιθύμητων σωματιδίων από την περιοχή λειτουργίας.

7.6 ΔΙΑΚΟΠΗ ΤΗΣ ΛΕΙΤΟΥΡΓΙΑΣ ΤΟΥ ΜΗΧΑΝΗΜΑΤΟΣ (ΕΙΚ. 8)

Κρατήστε πατημένο το κουμπί ON/OFF (D) για 10 δευτερόλεπτα. Το μηχάνημα μεταβαίνει στην κατάσταση lock-off και η λυχνία συναγερμού στην οθόνη ανάβει με πράσινο χρώμα. Με το μηχάνημα στην κατάσταση lock-off, κρατήστε πατημένο για 5 δευτερόλεπτα τον λεβιέ διακόπτη (C).

 ΠΡΟΣΟΧΗ

Για τη δική σας ασφάλεια και την ασφάλεια άλλων ατόμων:

1. Μη χρησιμοποιείτε το μηχάνημα εάν δεν έχετε διαβάσει πρώτα προσεκτικά τις οδηγίες. Εξοικειωθείτε με τα χειριστήρια και με την κατάλληλη χρήση του μηχανήματος. Εκτελέστε τη διαδικασία γρήγορης ακινητοποίησης αφού πρώτα εξοικειωθείτε με αυτήν.
2. Υπολειπόμενοι κίνδυνοι - παρά την τήρηση όλων των οδηγιών σχετικά με την ασφάλεια, εξακολουθούν να υπάρχουν ορισμένοι υπολειπόμενοι κίνδυνοι:
 - Εκτόξευση θραυσμάτων που μπορούν να προκαλέσουν βλάβη στα μάτια.
3. Μην ξεχνάτε ότι ο χειριστής ή ο χρήστης είναι υπεύθυνοι για ατυχήματα και απρόβλεπτες καταστάσεις που μπορεί να προκύψουν σε άλλα άτομα ή στις ιδιοκτησίες τους.
4. Φοράτε κατάλληλα ρούχα κατά την εκτέλεση εργασιών. Ο προμηθευτής σας μπορεί να παρέχει πληροφορίες σχετικά με τα καταλληλότερα προστατευτικά υλικά που εγγυώνται την ασφάλεια του χειριστή κατά την εργασία.
5. Εκτελείτε εργασίες μόνο κατά τη διάρκεια της ημέρας ή με επαρκή τεχνητό φωτισμό.
6. Εκτελέστε ενδελεχή έλεγχο όλης της περιοχής εργασίας και απομακρύνετε τα αντικείμενα που μπορούν να εκτοξευτούν από το μηχάνημα (κλαδιά, σιδερένια σύρματα, κρυφά καλώδια, πέτρες κλπ.).
7. Ακινητοποιήστε το μηχάνημα και αφαιρέστε την μπαταρία από την υποδοχή της:
 - εάν το μηχάνημα αρχίσει να δονείται με ασυνήθιστο τρόπο: στην περίπτωση αυτή, αναζητήστε αμέσως την αιτία των δονήσεων και προχωρήστε στους απαιτούμενους ελέγχους σε εξουσιοδοτημένο κέντρο υποστήριξης,
 - κάθε φορά που αφήνετε το μηχάνημα χωρίς επιτήρηση,
 - πριν από τον έλεγχο, τον καθαρισμό ή την εκτέλεση εργασιών στο μηχάνημα,
 - μετά από επαφή με ξένο σώμα, ελέγχετε εάν υπάρχουν τυχόν ζημιές και πραγματοποιείτε τις απαιτούμενες επισκευές πριν από την εκ νέου χρήση του μηχανήματος,
 - όταν το μηχάνημα δεν χρησιμοποιείται.
8. Για να αποφευχθεί ο κίνδυνος φωτιάς, μην αφήνετε το μηχάνημα ζεστό ανάμεσα σε φύλλα ή ξερά χόρτα.



ΠΡΟΕΙΔΟΠΟΙΗΣΗ

Να θυμάστε πάντα ότι εάν το ηλεκτρικό μηχάνημα χρησιμοποιείται με λάθος τρόπο μπορεί να προκαλέει ενόχληση σε άλλα άτομα. Για τον σεβασμό των άλλων ατόμων και του περιβάλλοντος:

- Αποφεύγετε τη χρήση του μηχανήματος σε περιβάλλον και σε ώρες που μπορεί να προκαλέσει ενόχληση.
- Τηρείτε πιστά τους τοπικούς κανονισμούς για την απόρριψη των υλικών.
- Τηρείτε πιστά τους τοπικούς κανονισμούς για την απόρριψη φθαρμένων εξαρτημάτων ή άλλων στοιχείων που επιβαρύνουν το περιβάλλον.



ΠΡΟΣΟΧΗ

Η παρατεταμένη έκθεση σε δονήσεις μπορεί να προκαλέσει νευροαγγειακές βλάβες και διαταραχές (γνωστές ως «φαινόμενο Raynaud» ή «ωχρό χέρι») ειδικά σε άτομα που πάσχουν από κυκλοφορικές διαταραχές. Τα συμπτώματα μπορεί να παρατηρηθούν στα χέρια, στους καρπούς και στα δάχτυλα και εκδηλώνονται με απώλεια της ευαισθησίας, μούδιασμα, κνησμό, πόνο, αποχρωματισμό ή δομικές μεταβολές του δέρματος. Οι επιδράσεις αυτές μπορούν να επιδεινωθούν από τις χαμηλές θερμοκρασίες περιβάλλοντος ή/και από υπερβολικά σφιχτό πιάσιμο των λαβών. Όταν εμφανιστούν τα συμπτώματα, πρέπει να μειώσετε τον χρόνο χρήσης του μηχανήματος και να επικοινωνήσετε με ιατρό.

GR

8.1 ΤΡΟΠΟΙ ΛΕΙΤΟΥΡΓΙΑΣ

Η μπαταρία διαθέτει προστατευτικό που εμποδίζει την πλήρη εκφόρτιση.

Το μηχάνημα απενεργοποιείται αυτόματα εάν ο συσσωρευτής είναι εκφορτισμένος. Στην περίπτωση αυτή, πρέπει να τον επαναφορτίσετε αμέσως.

8.2 ΤΕΧΝΙΚΕΣ ΕΡΓΑΣΙΑΣ

- Ελέγχετε την κατάσταση του φυσητήρα πριν από τη χρήση του και ειδικά την είσοδο αναρρόφησης.
- Σε περιβάλλον με πολύ σκόνη, βρέξτε ελαφρώς το χώρο εργασίας με ένα λάστιχο ή χρησιμοποιήστε ένα εξάρτημα για ψεκασμό, εφόσον διατίθεται παροχή νερού.
- Απομακρύνετε τα απορρίμματα με ασφαλή τρόπο όταν υπάρχουν παιδιά, κατοικίδια ζώα, αυτοκίνητα ή ανοικτά παράθυρα.
- Μετά τη χρήση, καθαρίστε το φυσητήρα και πετάξτε τα απορρίμματα στους κάδους απορριμμάτων.
- Ανοίξτε πλήρως την προέκταση του ακροφυσίου, ώστε η ροή του αέρα να διοχετεύεται κοντά στο έδαφος.

ΠΡΟΣΟΧΗ

Κατά τη λειτουργία του φυσητήρα, χρησιμοποιείτε τα απαιτούμενα μέσα ατομικής προστασίας (ΜΑΠ):

1. Προστατευτικά γυαλιά για τα μάτια.
2. Ακουστικά.
3. Προστατευτικά ακοής.
4. Προστατευτική μάσκα για περιβάλλον με σκόνη.

ΠΡΟΣΟΧΗ

Κατά την εκτέλεση εργασιών σε χώρους με γωνίες, απομακρύνετε τα υλικά φυσώντας από τη γωνία προς τα μέσα και από μέσα προς το κέντρο του χώρου εργασίας.

8.3 ΤΕΛΟΣ ΕΡΓΑΣΙΑΣ

Όταν ολοκληρωθεί η εργασία, σβήστε τον κινητήρα όπως αναφέρεται στο κεφάλαιο 7.6 ΔΙΑΚΟΠΗ ΤΗΣ ΛΕΙΤΟΥΡΓΙΑΣ ΤΟΥ ΜΗΧΑΝΗΜΑΤΟΣ (Εικ. 8).

ΠΡΟΣΟΧΗ

Αφήστε το μηχάνημα να κρυώσει πριν το τοποθετήσετε σε οποιονδήποτε χώρο.

Για να μειωθεί ο κίνδυνος φωτιάς, απομακρύνετε από το μηχάνημα υπολείμματα κλαδιών και φύλλων. Μην αφήνετε τα δοχεία με υλικά στο εσωτερικό κάποιου χώρου.

Μετά από κάθε περίοδο εργασίας, συνιστάται να καθαρίζετε τον σωλήνα του φυσητήρα αφού τον αφαιρέσετε και τα ανοίγματα της προστατευτικής σχάρας από υπολείμματα και ακαθαρσίες.

9 ΣΥΝΤΗΡΗΣΗ

ΠΡΟΣΟΧΗ

- Κατά τη διάρκεια της συντήρησης πρέπει να χρησιμοποιείτε πάντα τα προστατευτικά γάντια.
- Μην εκτελείτε εργασίες συντήρησης με ζεστό κινητήρα ή ζεστή μπαταρία. Σβήστε το μηχάνημα και αφήστε το να κρυώσει. Εκτελέστε τη συντήρηση με το μηχάνημα σβηστό και την μπαταρία μη τοποθετημένη.
- Η μη εκτέλεση συντήρησης ή η εσφαλμένη συντήρηση, η αφαίρεση ή η τροποποίηση των διατάξεων ασφαλείας ή/και η χρήση μη γνήσιων ανταλλακτικών μπορεί να οδηγήσουν στην πρόκληση σοβαρών ή θανατηφόρων τραυματισμών του χειριστή ή τρίτων.

ΠΡΟΣΟΧΗ

Διαβάστε επίσης προσεκτικά το εγχειρίδιο χρήσης και συντήρησης της μπαταρίας και του φορτιστή μπαταρίας!

9.1 ΤΑΚΤΙΚΗ ΣΥΝΤΗΡΗΣΗ

ΠΡΟΣΟΧΗ

Αφαιρείτε πάντα την μπαταρία πριν από οποιαδήποτε εργασία συντήρησης στο μηχάνημα. Απευθυνθείτε στο εξουσιοδοτημένο κέντρο τεχνικής υποστήριξης για την επισκευή τυχόν βλαβών του μηχανήματος.

ΠΡΟΣΟΧΗ

Για τη δική σας ασφάλεια και την ασφάλεια άλλων ατόμων:

- Μετά από κάθε χρήση, αφαιρείτε την μπαταρία από την υποδοχή της και ελέγχετε για τυχόν ζημιές.
- Η σωστή συντήρηση είναι σημαντική για τη διατήρηση της απόδοσης στον χρόνο και της ασφάλειας της χρήσης γνήσιων ανταλλακτικών του μηχανήματος.
- Διατηρείτε τα παξιμάδια και τις βίδες σφιγμένες για να είστε βέβαιοι ότι το μηχάνημα λειτουργεί πάντα σε συνθήκες ασφαλείας.
- Μη χρησιμοποιείτε ποτέ το μηχάνημα όταν υπάρχουν εξαρτήματα που έχουν φθαρεί ή υποστεί ζημιά. Τα εξαρτήματα που έχουν υποστεί ζημιά πρέπει να αντικαθίστανται και όχι να επισκευάζονται.
- Χρησιμοποιείτε μόνο γνήσια ανταλλακτικά. Εξαρτήματα μη αντίστοιχης ποιότητας μπορεί να προκαλέσουν ζημιά στο μηχάνημα και βλάβες στην υγεία.

ΠΡΟΣΟΧΗ

Κατά τις εργασίες συντήρησης, αφαιρέστε την μπαταρία από την υποδοχή της.

Ελέγχετε το μηχάνημα πριν από κάθε χρήση για να βεβαιωθείτε ότι δεν υπάρχουν φθαρμένα ή κατεστραμμένα εξαρτήματα. Μη χρησιμοποιείτε το μηχάνημα, εάν εντοπίσετε κατεστραμμένα ή φθαρμένα εξαρτήματα.

9.1.1 Ψύξη του κινητήρα

Για να αποφευχθούν η υπερθέρμανση και οι ζημιές του κινητήρα, οι γρίλιες αναρρόφησης του αέρα ψύξης πρέπει να διατηρούνται πάντα καθαρές και χωρίς φύλλα και υπολείμματα.

9.1.2 Συντήρηση και διατήρηση της μπαταρίας

ΠΡΟΣΟΧΗ

Διαβάστε επίσης προσεκτικά το εγχειρίδιο χρήσης και συντήρησης της μπαταρίας και του φορτιστή μπαταρίας!

- Φυλάσσετε τη συστοιχία μπαταριών μακριά από τα παιδιά, σε σκοτεινό και στεγνό χώρο, σε θερμοκρασία μεταξύ 0 – 23 °C, απουσία σκόνης ή διαβρωτικής ατμόσφαιρας. Μην τη φυλάσσετε σε χώρο που εκτίθεται στην απευθείας ηλιακή ακτινοβολία.
- Φυλάσσετε και μεταφέρετε τη συστοιχία μπαταριών στην αρχική της συσκευασία.

- Φυλάσσετε τις μπαταρίες που δεν χρησιμοποιούνται μακριά από γάντζους, νομίσματα, κλειδιά, καρφιά, βίδες και άλλα μεταλλικά αντικείμενα που μπορεί να προκαλέσουν βραχυκύκλωμα των επαφών. Μη βραχυκυκλώνετε ποτέ τη συστοιχία μπαταριών.
- Αποθηκεύετε τις συστοιχίες μπαταριών τακτοποιημένες. Αποφεύγετε την αποθήκευσή τους διασκορπισμένες σε δοχείο, για παράδειγμα, σε κουτί ή συρτάρι, όπου μπορεί να βραχυκυκλωθούν μεταξύ τους ή με άλλα μεταλλικά αντικείμενα. Σε περίπτωση βραχυκυκλώματος των επαφών της συστοιχίας μπαταριών μπορεί να προκληθούν εγκαύματα ή φωτιά.
- Διατηρείτε τα ανοίγματα αέρα της συστοιχίας μπαταριών χωρίς σκόνες και ακαθαρσίες. Καθαρίστε τη συστοιχία μπαταριών με ένα στεγνό, μαλακό πανί. Στην περίπτωση επίμονων ακαθαρσιών, χρησιμοποιήστε ένα πανί ελαφρώς υγρό.
- Επιθεωρείτε τακτικά τη συστοιχία μπαταριών. Στην περίπτωση ορατών ζημιών, ενδείξεων φθοράς ή άλλων προβλημάτων, διακόψτε τη χρήση της συστοιχίας μπαταριών και επικοινωνήστε με ένα εξουσιοδοτημένο κέντρο τεχνικής υποστήριξης.
- Μην αφήνετε τοποθετημένη τη συστοιχία μπαταριών εάν δεν χρησιμοποιείται στον φορτιστή μπαταρίας για μεγάλο χρονικό διάστημα. Αποθηκεύετε τη συστοιχία μπαταριών στην αρχική της συσκευασία ή σε άλλο στεγνό χώρο.
- Εάν η συστοιχία μπαταριών δεν χρησιμοποιηθεί για μεγάλο χρονικό διάστημα, πραγματοποιήστε πλήρη επαναφόρτιση κατά την αρχική επανατοποθέτηση και κάθε 15 – 30 διαδοχικές ημέρες, ώστε να αποφευχθούν φθορές και βλάβες.
- Στην περίπτωση υπερβολικής φόρτισης ή υπερθέρμανσης, η μπαταρία αποσυνδέεται αυτόματα από το κύκλωμα προστασίας για λόγους ασφαλείας. Αποσυνδέστε τον φορτιστή μπαταρίας από την πρίζα ρεύματος και αφαιρέστε την μπαταρία. Αφήστε την μπαταρία να κρυώσει πλήρως. Όταν η μπαταρία κρυώσει, μπορείτε να προχωρήσετε στη διαδικασία επαναφόρτισης.

9.1.3 Φύλαξη

Στο τέλος κάθε περιόδου εργασίας, καθαρίζετε προσεκτικά το μηχάνημα από σκόνες και υπολείμματα, επισκευάζετε ή αντικαθιστάτε τα ελαττωματικά εξαρτήματα.

Το μηχάνημα πρέπει να φυλάσσεται σε στεγνό χώρο, προστατευμένο από τις καιρικές συνθήκες και μακριά από τα παιδιά.

9.1.4 Πίνακας συντήρησης

Στη συνέχεια, αναφέρεται μια λίστα των εργασιών συντήρησης που πρέπει να εκτελούνται στο μηχάνημα. Το μεγαλύτερο μέρος των εργασιών περιγράφονται στην ενότητα 9.1 *ΤΑΚΤΙΚΗ ΣΥΝΤΗΡΗΣΗ*. Ο χρήστης πρέπει να εκτελεί μόνο τις εργασίες συντήρησης και υποστήριξης που περιγράφονται στο παρόν Εγχειρίδιο χειριστή. Όλες οι εργασίες συντήρησης που δεν αναφέρονται στο παρόν εγχειρίδιο πρέπει να εκτελούνται από το Εξουσιοδοτημένο κέντρο τεχνικής υποστήριξης.

Συντήρηση	Καθημερινή συντήρηση	Μηνιαία συντήρηση
Καθαρίστε το εξωτερικό του μηχανήματος με καθαρό και στεγνό πανί. Μη χρησιμοποιείτε ποτέ νερό.	X	
Διατηρείτε τις λαβές στεγνές, καθαρές και χωρίς λάδια και γράσα.	X	

<i>Συντήρηση</i>	<i>Καθημερινή συντήρηση</i>	<i>Μηνιαία συντήρηση</i>
Βεβαιωθείτε ότι ο λεβιές διακόπτη λειτουργεί σωστά και ότι δεν έχει υποστεί ζημιά.	X	
Βεβαιωθείτε ότι τα εξωτερικά μέρη του μηχανήματος δεν έχουν υποστεί ζημιά ή σπάσει.	X	
Βεβαιωθείτε ότι τα παξιμάδια και οι βίδες είναι καλά σφιγμένες.	X	
Βεβαιωθείτε ότι η μπαταρία είναι ανέπαφη.	X	
Ελέγξτε το φορτίο της μπαταρίας.	X	
Βεβαιωθείτε ότι ο φορτιστής μπαταρίας είναι ανέπαφος και ότι λειτουργεί.	X	
Ελέγξτε τις συνδέσεις μεταξύ της μπαταρίας και του μηχανήματος, καθώς και τη σύνδεση μεταξύ της μπαταρίας και του φορτιστή μπαταρίας.		X

GR

9.2 ΈΚΤΑΚΤΗ ΣΥΝΤΗΡΗΣΗ

Συνιστάται ο γενικός έλεγχος από εξειδικευμένο τεχνικό του δικτύου υποστήριξης στο τέλος της σεζόν, εάν η χρήση του μηχανήματος είναι εντατική, ή κάθε δύο χρόνια, εάν η χρήση είναι κανονική.

Μπορείτε να βρείτε το πλησιέστερο Εξουσιοδοτημένο κέντρο τεχνικής υποστήριξης στη διεύθυνση: <https://www.myemak.com/int/filiali-e-distributori/distributori>.

ΠΡΟΣΟΧΗ

- Όλες οι εργασίες συντήρησης που δεν αναφέρονται στο παρόν εγχειρίδιο πρέπει να εκτελούνται από το Εξουσιοδοτημένο κέντρο τεχνικής υποστήριξης. Για να διασφαλιστεί η συνεχής και ομαλή λειτουργία του μηχανήματος, χρησιμοποιείτε μόνο ΓΝΗΣΙΑ ΑΝΤΑΛΛΑΚΤΙΚΑ για την αντικατάσταση τυχόν εξαρτημάτων.
- Τυχόν μη εξουσιοδοτημένες τροποποιήσεις ή/και η χρήση μη γνήσιων ανταλλακτικών μπορεί να οδηγήσουν στην πρόκληση σοβαρών ή θανατηφόρων τραυματισμών για τον χειριστή ή τρίτους και αποτελούν αιτία άμεσης ακύρωσης της εγγύησης.

10 ΜΕΤΑΦΟΡΑ

ΠΡΟΣΟΧΗ

Για τη μεταφορά του μηχανήματος με όχημα, βεβαιωθείτε ότι το μηχάνημα έχει στερεωθεί σωστά και σταθερά στο όχημα χρησιμοποιώντας μίαντες. Το μηχάνημα πρέπει να μεταφέρεται σε οριζόντια θέση, τηρώντας επίσης τους ισχύοντες κανονισμούς μεταφοράς για μηχανήματα αυτού του τύπου.

Ασφαλής μετακίνηση του ηλεκτρικού φυσητήρα με μπαταρία

Κάθε φορά που απαιτείται μετακίνηση ή μεταφορά του μηχανήματος πρέπει:

- να απενεργοποιήσετε το μηχανήμα, να περιμένετε να σταματήσει και να αφαιρέσετε την μπαταρία από τη υποδοχή της,
- να κρατήσετε το μηχανήμα μόνο από τη λαβή.

Κατά τη μεταφορά του μηχανήματος με όχημα, πρέπει να το τοποθετήσετε με τέτοιο τρόπο, ώστε να μην υπάρχει κίνδυνος για κανένα άτομο και να το ασφαλίσετε καλά.

11 ΑΠΟΘΗΚΕΥΣΗ



ΠΡΟΣΟΧΗ

Διαβάστε επίσης προσεκτικά το εγχειρίδιο χρήσης και συντήρησης της μπαταρίας και του φορτιστή μπαταρίας!

Όταν το μηχανήμα δεν πρόκειται να χρησιμοποιηθεί για μεγάλο χρονικό διάστημα:

- Αφαιρέστε την μπαταρία (διαβάστε επίσης το εγχειρίδιο της μπαταρίας για τη σωστή αποθήκευση).
- Εφαρμόστε όλους τους προαναφερθέντες κανόνες συντήρησης.
- Καθαρίζετε καλά το μηχανήμα και λιπαίνετε τα μεταλλικά μέρη.
- Αφήστε το μηχανήμα να λειτουργήσει εν κενώ, για να αδειάσει επίσης πλήρως ο σωλήνας παροχής και η αντλία λαδιού.
- Φυλάξτε το μηχανήμα σε στεγνό χώρο, κατά προτίμηση χωρίς να έρχεται σε επαφή με το δάπεδο και μακριά από πηγές θερμότητας.
- Τοποθετήστε το μηχανήμα μακριά από τα παιδιά.
- Οι διαδικασίες για τη θέση σε λειτουργία μετά από χειμερινή αποθήκευση είναι ίδιες με εκείνες που απαιτούνται για την κανονική εκκίνηση του μηχανήματος (βλ. κεφάλαιο 7.1 *ΕΚΚΙΝΗΣΗ ΤΟΥ ΜΗΧΑΝΗΜΑΤΟΣ (Εικ. 8)*).

12 ΠΡΟΣΤΑΣΙΑ ΤΟΥ ΠΕΡΙΒΑΛΛΟΝΤΟΣ

Η προστασία του περιβάλλοντος αποτελεί βασική προϋπόθεση κατά τη χρήση του μηχανήματος, προς όφελος τόσο του ανθρώπου όσο και του περιβάλλοντος.

- Φροντίστε να μην ενοχλείτε τους γείτονές σας.
- Τηρείτε πιστά τους τοπικούς κανονισμούς για την απόρριψη συσκευασιών, λαδιών, βενζίνης, μπαταριών, φίλτρων, κατεστραμμένων εξαρτημάτων ή άλλων στοιχείων που επιβαρύνουν το περιβάλλον. Τα υλικά αυτά δεν πρέπει να απορρίπτονται στα απορρίμματα, αλλά να διαχωρίζονται και να μεταφέρονται σε ειδικά κέντρα συλλογής όπου θα ανακυκλωθούν.

12.1 ΔΙΑΛΥΣΗ ΚΑΙ ΑΠΟΡΡΙΨΗ

Σε περίπτωση απόσυρσης, το μηχάνημα δεν πρέπει να απορρίπτεται στο περιβάλλον, αλλά να παραδίδεται σε ένα κέντρο συλλογής.

Τα περισσότερα υλικά που χρησιμοποιούνται για την κατασκευή του μηχανήματος είναι ανακυκλώσιμα. Όλα τα μεταλλικά εξαρτήματα (από χάλυβα, αλουμίνιο, ορείχαλκο) μπορούν να παραδοθούν σε ένα κέντρο ανάκτησης σιδήρου. Για πληροφορίες, απευθυνθείτε στην υπηρεσία συλλογής απορριμμάτων της περιοχής σας. Η απόρριψη των απορριμμάτων που προέρχονται από τη διάλυση του μηχανήματος πρέπει να γίνεται με φιλικό τρόπο για το περιβάλλον, αποφεύγοντας τη ρύπανση του εδάφους, του αέρα και των υδάτων.

Πρέπει να τηρείται σε κάθε περίπτωση η σχετική ισχύουσα τοπική νομοθεσία.

Στην περίπτωση διάλυσης του μηχανήματος, πρέπει να καταστρέψετε την ετικέτα της σήμανσης CE μαζί με το παρόν εγχειρίδιο.

13 ΑΝΤΙΜΕΤΩΠΙΣΗ ΠΡΟΒΛΗΜΑΤΩΝ

ΠΡΟΣΟΧΗ

- Σβήνετε πάντα το μηχάνημα και αποσυνδέετε την μπαταρία πριν από την εκτέλεση όλων των διορθωτικών ελέγχων που συνιστώνται στον παρακάτω πίνακα, εκτός εάν ορίζεται ρητά ότι το μηχάνημα πρέπει να λειτουργεί.
- Εάν διερευνηθούν όλες οι πιθανές αιτίες και το πρόβλημα παραμένει, επικοινωνήστε με ένα εξουσιοδοτημένο κέντρο τεχνικής υποστήριξης. Εάν εμφανιστεί κάποιο πρόβλημα που δεν αναφέρεται στον πίνακα αυτό, επικοινωνήστε με ένα εξουσιοδοτημένο κέντρο τεχνικής υποστήριξης.

ΠΡΟΣΟΧΗ

Μην επιχειρήσετε ποτέ να επισκευάσετε το μηχάνημα, εάν δεν διαθέτετε τα κατάλληλα μέσα και τις απαιτούμενες τεχνικές γνώσεις. Κάθε εργασία που δεν εκτελείται σωστά οδηγεί αυτόματα σε ακύρωση της εγγύησης και απαλλάσσει τον κατασκευαστή από κάθε ευθύνη.

ΠΡΟΒΛΗΜΑ	ΠΙΘΑΝΕΣ ΑΙΤΙΕΣ	ΛΥΣΗ
Ο κινητήρας δεν παίρνει μπροστά μετά από ενεργοποίηση του διακόπτη	Μη τοποθετημένη ή μη σωστά τοποθετημένη μπαταρία	Βεβαιωθείτε ότι η μπαταρία έχει τοποθετηθεί σωστά
	Εκφορτισμένη μπαταρία	Ελέγξτε την κατάσταση του φορτίου και επαναφορτίστε την μπαταρία
Ο κινητήρας σβήνει κατά τη λειτουργία	Μη τοποθετημένη ή μη σωστά τοποθετημένη μπαταρία	Βεβαιωθείτε ότι η μπαταρία έχει τοποθετηθεί σωστά
	Εκφορτισμένη μπαταρία	Ελέγξτε την κατάσταση του φορτίου και επαναφορτίστε την μπαταρία
Μειωμένη αυτονομία της μπαταρίας	Δύσκολες συνθήκες χρήσης με μεγαλύτερη απορρόφηση ρεύματος	Βελτιώστε τις συνθήκες χρήσης
Ο φορτιστής μπαταρίας δεν επαναφορτίζει την μπαταρία (αναμμένη κόκκινη λυχνία LED)	Βρώμικες επαφές	Καθαρίστε τις επαφές
Ο φορτιστής μπαταρίας δεν επαναφορτίζει την μπαταρία (καμία αναμμένη λυχνία LED)	Απουσία τάσης στον φορτιστή μπαταρίας	Ελέγξτε εάν το φις είναι συνδεδεμένο και εάν υπάρχει τάση στην πρίζα ρεύματος
	Ελαττωματικός φορτιστής μπαταρίας	Αντικαταστήστε τον με γνήσιο ανταλλακτικό
Το μηχάνημα δονείται με ασυνήθιστο τρόπο	Η φτερωτή έχει υποστεί ζημιά ή έχει σπάσει	Απευθυνθείτε σε εξουσιοδοτημένο κέντρο τεχνικής υποστήριξης

GR

14 ΔΗΛΩΣΗ ΣΥΜΜΟΡΦΩΣΗΣ

Η κάτωθι υπογεγραμμένη εταιρεία,
δηλώνει υπεύθυνα ότι το μηχάνημα:

1. Τύπος:
2. Μάρκα: / Τύπος:

3. Αρ. σειράς:

συμμορφώνεται με τις απαιτήσεις της οδηγίας / του κανονισμού και επόμενες τροποποιήσεις ή συμπληρώσεις:

συμμορφώνεται με τις διατάξεις των παρακάτω εναρμονισμένων προτύπων:

Διαδικασίες για αξιολόγηση της συμμόρφωσης που εφαρμόστηκαν:

Μετρηθείσα στάθμη ηχητικής ισχύος:

Εγγυημένη στάθμη ηχητικής ισχύος:

Συντάχθηκε στο:

Ημερομηνία:

Η τεχνική τεκμηρίωση διατίθεται στην:

EMAK spa via Fermi, 4 - 42011 Bagnolo in Piano (RE) ITALY

ΦΥΣΗΤΗΡΑΣ ΜΠΑΤΑΡΙΑΣ

Oleo-Mac BVi 570

Efco SAi 570

C04 XXX 0001 - C04 XXX 9999 (OM BVi 570)

C05 XXX 0001 - C05 XXX 9999 (EF SAi 570)

2006/42/EK - 2014/30/EE - 2000/14/EK - 2011 /65/EK - 2014/53/EE

**EN 60335-1:2012 – EN ISO 12100 λαμβανομένων υπόψη των όσων προβλέπονται από τα εναρμονισμένα πρότυπα
EN 50636-2-100:2015 – EN 55014-1:2017 –
EN 55014-2:2015 - EN 62233:2008 –
ETSI EN 301 489-1 V2.2.3 - 2019 –
ETSI EN 301 489-17 V3.2.4 - 2020 –
ETSI EN 300 328 V2.2.2 - 2019**

Παράρτημα V

97 dB (A)

99 dB (A)

Bagnolo in piano (RE) Italy - via Fermi, 4

10/03/2024

Εταιρική έδρα. - Τεχνική διεύθυνση

Luigi Bartoli - C.E.O.

GR

15 ΠΙΣΤΟΠΟΙΗΤΙΚΟ ΕΓΓΥΗΣΗΣ

Το μηχάνημα έχει σχεδιαστεί και κατασκευαστεί σύμφωνα με τις πιο προηγμένες τεχνικές παραγωγής. Η κατασκευάστρια εταιρεία παρέχει εγγύηση για τα προϊόντα της για μια περίοδο 24 μηνών από την ημερομηνία αγοράς, για ιδιωτική και ερασιτεχνική χρήση. Η εγγύηση ισχύει για 12 μήνες στην περίπτωση επαγγελματικής χρήσης.

Γενικοί όροι εγγύησης

1. Η εγγύηση ισχύει από την ημερομηνία αγοράς. Η κατασκευάστρια εταιρεία αντικαθιστά δωρεάν μέσω του δικτύου πωλήσεων και τεχνικής υποστήριξης τα ελαττωματικά εξαρτήματα λόγω αστοχίας υλικού, επεξεργασίας ή παραγωγής. Η εγγύηση δεν καταργεί τα νόμιμα δικαιώματα του αγοραστή που προβλέπει ο Αστικός Κώδικας για τις συνέπειες από ελαττώματα ή προβλήματα του διατιθέμενου προϊόντος.
2. Το τεχνικό προσωπικό παρεμβαίνει το ταχύτερο δυνατό εντός των χρονικών ορίων που καθορίζονται από τις ανάγκες οργάνωσης.
3. **Για την παροχή υποστήριξης στο πλαίσιο της εγγύησης, πρέπει να επιδείξετε στο εξουσιοδοτημένο προσωπικό το πιστοποιητικό εγγύησης, που παρέχεται παρακάτω, σφραγισμένο από τον προμηθευτή και συμπληρωμένο πλήρως, καθώς και το τιμολόγιο αγοράς ή τη νόμιμη απόδειξη με την ημερομηνία αγοράς.**
4. Η εγγύηση δεν ισχύει σε περίπτωση:
 - Εμφανούς έλλειψης συντήρησης.
 - Εσφαλμένης χρήσης ή τροποποίησης του προϊόντος.
 - Χρήσης ακατάλληλων λιπαντικών ή καυσίμων.
 - Χρήσης μη γνήσιων ανταλλακτικών ή εξαρτημάτων.
 - Επεμβάσεων από μη εξουσιοδοτημένο προσωπικό.
5. Η κατασκευάστρια εταιρεία δεν παρέχει εγγύηση για τα αναλώσιμα υλικά και τα εξαρτήματα που υπόκεινται σε φυσιολογική φθορά κατά τη λειτουργία.
6. Η εγγύηση δεν καλύπτει εργασίες αναβάθμισης ή βελτίωσης του προϊόντος.
7. Η εγγύηση δεν καλύπτει εργασίες ρύθμισης και συντήρησης που μπορεί να είναι απαραίτητες κατά την περίοδο ισχύος της εγγύησης.
8. Πιθανές βλάβες που προκαλούνται κατά τη μεταφορά πρέπει να επισημαίνονται αμέσως στο μεταφορέα, διαφορετικά η εγγύηση δεν ισχύει.
9. Για τους κινητήρες άλλων εταιρειών (Briggs & Stratton, Tecumseh, Kawasaki, Honda κλπ.) που χρησιμοποιούνται στα μηχανήματά μας, ισχύει η εγγύηση του κατασκευαστή του κινητήρα.
10. Η εγγύηση δεν καλύπτει ενδεχόμενες άμεσες ή έμμεσες βλάβες ή ατυχήματα που οφείλονται σε βλάβες του μηχανήματος ή σε αναγκαστική διακοπή της χρήσης του για μεγάλο χρονικό διάστημα.

ΜΟΝΤΕΛΟ

ΑΡΙΘ. ΣΕΙΡΑΣ

ΑΓΟΡΑΣΤΗΣ

ΗΜΕΡΟΜΗΝΙΑ

ΑΝΤΙΠΡΟΣΩΠΟΣ

Μην αποστείλετε το απόκομμα! Επισυνάψτε το μόνο σε ενδεχόμενη αίτηση τεχνικής εγγύησης.

1 ÚVOD	221
1.1 JAK ČÍST NÁVOD K OBSLUZE.....	221
2 SEZNÁMENÍ SE STROJEM.....	222
2.1 POPIS STROJE A OBLASTI POUŽITÍ.....	222
2.1.1 PŘEDPOKLÁDANÉ POUŽÍVÁNÍ.....	222
2.1.2 NESPRÁVNÉ POUŽÍVÁNÍ.....	222
2.2 OBECNÉ BEZPEČNOSTNÍ PŘEDPISY.....	223
2.3 SOUČÁSTI STROJE (OBR. 1).....	224
2.4 IDENTIFIKAČNÍ ŠTÍTEK (OBR. 2).....	224
2.4.1 INFORMACE PRO UŽIVATELE.....	224
2.5 VYSVĚTLENÍ SYMBOLŮ A BEZPEČNOSTNÍCH UPOZORNĚNÍ (OBR. 2).....	225
2.6 TECHNICKÉ ÚDAJE.....	225
3 OBECNÉ BEZPEČNOSTNÍ UPOZORNĚNÍ PRO STROJ	226
4 NÁVOD K POUŽITÍ	229
4.1 DOPLŇKOVÉ BEZPEČNOSTNÍ PŘEDPISY.....	230
4.2 NÁVOD K POUŽITÍ AKUMULÁTOROVÝCH BATERÍ.....	231
5 MONTÁŽ.....	232
5.1 MONTÁŽ TRUBICE SE ZASKAKOVACÍM HÁČKEM (OBR. 9).....	232
5.2 MONTÁŽ PLOCHÉ KONCOVKY PRO TRUBICI FUKARU (DUCKBILL)	232
6 PŘÍPRAVA K PRÁCI.....	233
6.1 KONTROLA STROJE.....	233
6.2 NABÍJENÍ BATERIE	233
6.2.1 SPRÁVNÉ POUŽITÍ.....	233
6.2.2 REŽIM NABÍJENÍ (OBR. 7).....	234
6.2.3 SLEDOVÁNÍ ÚROVNĚ NABÍTÍ (OBR. 4).....	234
6.2.4 LEGENDA LED UKAZATELŮ NABÍJEČKY (B, OBR. 7).....	235
6.2.5 KONEC NABÍJENÍ.....	235
6.3 DISPLEJ (OBR. 3).....	235
7 POUŽÍVÁNÍ STROJE.....	236
7.1 SPOUŠTĚNÍ STROJE (OBR. 8)	236
7.2 MOBILNÍ APLIKACE	236
7.2.1 PŘIPOJENÍ STROJE K APLIKACI.....	236
7.2.2 PRVNÍ POUŽITÍ APLIKACE.....	236
7.3 FUNKCE BOOST (OBR. 6).....	236
7.4 FUNKCE CRUISE CONTROL (OBR. 6).....	237
7.5 PLOCHÁ KONCOVKA PRO TRUBICI FUKARU (DUCKBILL)	237
7.6 ZASTAVENÍ STROJE (OBR. 8).....	237
8 ZPŮSOBY ČINNOSTI A TECHNIKA PRÁCE.....	238
8.1 ZPŮSOBY ČINNOSTI	239
8.2 TECHNIKA PRÁCE.....	239
8.3 UKONČENÍ PRÁCE.....	239
9 ÚDRŽBA	240
9.1 ŘÁDNÁ ÚDRŽBA.....	240
9.1.1 CHLAZENÍ MOTORU.....	241
9.1.2 ÚDRŽBA A SKLADOVÁNÍ BATERIE.....	241
9.1.3 SKLADOVÁNÍ.....	241
9.1.4 TABULKA ÚDRŽBY.....	242
9.2 MIMORÁDNÁ ÚDRŽBA	242
10 PŘEPRAVA	242
11 SKLADOVÁNÍ.....	243

12 OCHRANA ŽIVOTNÍHO PROSTŘEDÍ.....	243
12.1 ODSTRANĚNÍ A LIKVIDACE.....	243
13 ŘEŠENÍ PROBLÉMŮ.....	244
14 PROHLÁŠENÍ O SHODĚ.....	245
15 ZÁRUČNÍ LIST	246

1 ÚVOD

Děkujeme, že jste zvolili výrobek značky Emak.

Naše síť autorizovaných prodejců a dílen je vám plně k dispozici pro jakékoli potřeby.

POZOR

Abyste stroj mohli správně používat a vyhnuli se nehodám, nezačínajte práci, než si přečtete pozorně tento návod k obsluze.

POZOR

Tento návod musí být k dispozici u stroje po celou dobu jeho životnosti.

V tomto návodu najdete vysvětlení činnosti různých částí stroje a pokyny k provádění potřebných kontrol a údržby.

POZOR

Přečtete si pozorně také návod k použití a údržbě akumulátorové baterie a nabíječky!

POZNÁMKA

Ilustrace a specifikace uvedené v tomto návodu nejsou přísně závazné. Výrobce si vyhrazuje právo na provádění občasných změn této příručky bez předchozího upozornění.

Obrázky jsou orientační. Skutečné komponenty se mohou lišit od těch zobrazených. V případě pochybností kontaktujte autorizované servisní středisko.

1.1 JAK ČÍST NÁVOD K OBSLUZE

Příručka je rozdělena do kapitol a odstavců. Každý odstavec je dílčí úroveň příslušné kapitoly. Odkazy na kapitoly nebo odstavce jsou označeny slovem „kapitola“ nebo „odstavec“, za kterým následuje příslušné číslo. Příklad: „kapitola 2“.

Kromě návodu k obsluze a údržbě obsahuje tato příručka i informace, které vyžadují zvláštní pozornost. Tyto informace jsou označeny následujícími symboly:

POZOR

Pokud hrozí nebezpečí nehod, zranění osob, smrtelných zranění nebo vážných poškození věcí.

OPATRNĚ

Pokud hrozí nebezpečí poškození stroje nebo jeho jednotlivých dílů.

POZNÁMKA

Poskytuje dodatečné informace k pokynům v předchozích bezpečnostních zprávách.

Obrázky v tomto návodu k obsluze jsou číslovány 1, 2, 3 atd. Součásti zobrazené na obrázcích jsou podle potřeby označeny písmeny nebo čísly. Odkaz na komponentu C na obrázku 2 je označen slovy: "Viz C, obr. 2" nebo jednoduše "(C, obr. 2)". Odkaz na komponentu 2 na obrázku 1 je označen slovy: "Viz 2, obr. 1" nebo jednoduše "(2, obr. 1)".

2 SEZNÁMENÍ SE STROJEM

2.1 POPIS STROJE A OBLASTI POUŽITÍ

Tento stroj je zahradní nářadí, a to přenosný fukar s elektromotorem poháněným akumulátorovou baterií, určené pro domácí použití.

2.1.1 Předpokládané používání

Fukar lze používat v těchto případech:

- Odstranění a sběr listí. Odstranění nečistot nebo posekané trávy z cest, chodníků, parků, parkovišť, venkovních besídek, sportovních ploch apod.
- Odstranění pokosené trávy.
- Odstranění nebo uvolnění zamotané trávy.
- Čištění parkovišť.
- Čištění zemědělského a stavebního nářadí.
- Čištění amfiteátrů a zábavních parků.
- Odstranění lehkého nebo prašného sněhu.
- Sušení chodníků a venkovních prostor.
- Odstranění nečistot z rohů, spojovacích zón, prostorů mezi dlažebními kameny atd.

2.1.2 Nesprávné používání



POZOR

Jakékoliv jiné používání, které se liší od výše uvedeného, může být nebezpečné a zranit lidi a/nebo poškodit věci.

Fukar se **NESMÍ** používat k čištění:

- Velkých množství šterku nebo šterkového prachu.
- Zbytků ze stavebních prací.
- Sádového prachu.
- Cementového a betonového prachu.
- Suché zahradní prstě.
- Fukar nepoužívejte k rozhazování nebo rozprášení hnojiv, chemických výrobků a jiných toxických látek či paliva, pokud není fukar k této činnosti zkonstruován, a v takovém případě ho smíte používat jen ve vhodném prostoru.
- Pokud odfukovaná látka je běžně dostupná na trhu, přečtěte si bezpečnostní list látky nebo se obraťte na výrobce materiálu.

POZOR

Křemík je základní součást přítomná v písku, křemenu, cihlách, hlíně, žule, kamenivu a mnoha dalších materiálech, včetně výrobků z betonu a zdiva. Opakované a/nebo intenzivní vdechování krystalického křemíku přítomného ve vzduchu může způsobit závažné nebo letální dýchací onemocnění, včetně silikózy. V přítomnosti těchto materiálů vždy používejte předepsanou ochranu dýchacích cest.

POZOR

Vdechování prachu z azbestu nebezpečné a může způsobit vážná nebo letální zranění, nemoci dýchacích cest či rakovinu. Používání nebo likvidace výrobků obsahujících azbest je přísně regulováno. Neodfukujte ani nenarušujte azbest či výrobky obsahující azbest, jako azbestové izolační obklady. Pokud existuje důvod domnívat se, že se narušují materiály obsahující azbest, ihned se spojte s vlastním zaměstnavatelem nebo místním zdravotním úřadem.

Nesprávné používání stroje znamená zrušení záruky a odmítnutí jakékoli odpovědnosti výrobce s tím, že všechny náklady vyplývající ze škod nebo zranění vlastních nebo třetích stran přecházejí na uživatele.

2.2 OBECNÉ BEZPEČNOSTNÍ PŘEDPISY

- Pracujte pouze tehdy, kdy jsou světelné podmínky dostačující pro zřetelnou viditelnost.
- Před položením stroje vypněte motor.
- Postupujte zvláště opatrně, když se používají ochrany sluchu, protože tyto prostředky osobní ochrany mohou omezit schopnost slyšet zvuky označující nebezpečí (výzvy, signály, upozornění atd.)
- Velkou pozornost věnujte práci ve svahu a nesoudržném terénu.
- Rukojeti udržujte vždy suché a čisté.
- **Fukar nepoužívejte, když stojíte na žebříku, podestě nebo stolku.**
- **Nikdy se nepokoušejte odfouknout teplé či hořící materiály ani hořlavé látky.**
- Při používání přístroje nechoďte pozpátku.
- Fukar používejte pouze v rozumnou dobu, tedy ne brzy ráno nebo pozdě večer, kdy byste mohli rušit hlukem. Dodržujte hodiny klidu nařízené místním úřadem.
- Kontrolujte směr a intenzitu větru. Nikdy nesměřujte trysku a foukané nečistoty na osoby, domácí zvířata, auta ani budovy.
- Nefoukejte nečistoty do otevřených dveří či oken.
- Fukar používejte s ohledem na okoljdoucí osoby nebo okolní budovy.
- Fukar nenechávejte v činnosti bez dozoru.
- Dávejte pozor na to, co se odfukuje nebo přesouvá.
- Naučte se odfouknout pokosenou trávu nebo papírové kelímky bez zvíření prachu.
- Před použitím fukaru prašné povrchy zvlhčete.
- Nikdy nepoužívejte fukar k přemístění nadměrně prašných materiálů.

- Proud vzduchu nesmí směřovat na osoby ani zvířata. Fukar může malé předměty vymrštít vysokou rychlostí. Když se blíží osoby, přístroj ihned zastavte.

2.3 SOUČÁSTI STROJE (OBR. 1)

- | | |
|--------------------|--------------------------------------------------|
| 1. Hnací jednotka | 6. Kroužky pro popruh |
| 2. Držadlo | 7. Plochá koncovka pro trubici fukaru (Duckbill) |
| 3. Displej | 8. Akumulátorová baterie |
| 4. Páčka spínače | |
| 5. Foukací trubice | |

2.4 IDENTIFIKAČNÍ ŠTÍTEK (OBR. 2)

1. Napájecí napětí.
2. Stejnoseměrné zařízení.
3. Typ stroje: **BATERIOVÝ FUKAR**
4. Jméno a adresa výrobce.
5. Označení shody CE.
6. Úroveň akustického výkonu.
7. Viz kapitola 2.4.1 *Informace pro uživatele*.

2.4.1 Informace pro uživatele



Výrobek splňuje směrnice 2011/65/ES, a 2012/19/ES, které se týkají omezení používání nebezpečných látek v elektrických a elektronických zařízeních a likvidace odpadů.

Tento symbol vyobrazený na zařízení znamená, že se výrobek po ukončení svého užívání **musí** likvidovat odděleně od ostatního odpadu.

Uživatel proto musí odevzdat spotřebič, jehož životnost skončila, do příslušného sběrného střediska určeného pro elektronický a elektrický odpad nebo ho v případě koupě **nového zařízení stejného typu vrátit prodejci podle zásady kus za kus**.

Vhodné třídění odpadu a následný odvoz použitých spotřebičů k recyklaci, úpravě a ekologické likvidaci přispívá k omezení možných negativních dopadů na životní prostředí a na zdraví lidí a přispívá k recyklaci materiálů, z nichž se spotřebič skládá.

Likvidace výrobku uživatelem, která není v souladu s předpisy, má za následek uplatnění sankcí podle zákonů daného státu.

⚠ POZOR

Baterie likvidujte odděleně od stroje!

⚠ POZOR

Přečtěte si pozorně také návod k použití a údržbě akumulátorové baterie a nabíječky!

2.5 VYSVĚTLENÍ SYMBOLŮ A BEZPEČNOSTNÍCH UPOZORNĚNÍ (OBR. 2)

Váš stroj se musí používat opatrně. Za tímto účelem byly na zařízení umístěny piktogramy, které vám připomínají hlavní bezpečnostní opatření. Jejich význam je vysvětlen níže. Doporučujeme také pečlivě přečíst bezpečnostní předpisy v příslušné kapitole této příručky.

Poškozené nebo nečitelné štítky vyměňte.

8. **⚠ POZOR**

Tento stroj, pokud není správně používán, může být nebezpečný pro vás i pro ostatní.

9. Před použitím tohoto stroje si přečtěte návod k použití.
10. Při práci používejte chrániče sluchu.
11. Při práci s fukarem musí být osoby a zvířata ve vzdálenosti nejméně 10 metrů. Pokud ve stejném prostoru pracuje více pracovníků, musí mezi sebou udržovat bezpečnostní vzdálenost, která nesmí být menší než 10 metrů.
12. Během práce používejte ochrannou masku proti prachu.
13. Nevystavujte dešti (ani vlhkosti).

14. **⚠ POZOR**

Fukar může vymrštít vysokou rychlostí předměty, které se pak mohou odrazit a zasáhnout pracovníka. Tímto způsobem může dojít k vážnému poranění očí. Vždy proto noste ochranné brýle.

2.6 TECHNICKÉ ÚDAJE

Napětí	V	56
Výkon	W	1000
Hmotnost	kg	2,3
Min. / max. počet otáček	min ⁻¹	8000 / 22000
Maximální rychlost vzduchu	m/s	55
Objemový výkon	m ³ /h	850

Rádiový modul

Kmitočtové pásmo	Pásmo ISM 2,4 GHz
Maximální vysílaný výkon	1 mW
Dosah signálu	Cca 10 m

POZNÁMKA

Síla signálu závisí na podmínkách prostředí a mobilním terminálu. Dosah se může značně lišit v závislosti na vnějších podmínkách, včetně přístroje přijímače. Uvnitř uzavřených prostředí a v přítomnosti kovových bariér (například stěny, police, kufry) může být dosah výrazně snížen.

Akustické emise a vibrace

	Měrná jednotka	Použité normy	BVi 570 - SAI 570
Akustický tlak ⁽¹⁾⁽²⁾	LpA av - dB(A)	EN 50636-2-100 EN 11201	86
Nepřesnost	dB (A)		2,12
Úroveň akustického výkonu měřená ⁽¹⁾⁽²⁾	dB (A)	2000/14/EC EN 11201 EN ISO 3744	96,87
Nepřesnost	dB (A)		2,37
Úroveň akustického výkonu zaručená	LpA av - dB(A)	2000/14/EC EN 11201 EN ISO 3744	99
Úroveň vibrací ⁽¹⁾⁽²⁾⁽³⁾	m/s²	EN 50636-2-100 EN 12096	< 2,5
Nepřesnost	m/s²	EN 12096	1,0

(1) Max. rychlost naprázdno.

(2) Maximální rychlost s plně nabitou baterií.

(3) Celková hodnota deklarovaných vibrací byla měřena podle standardní zkušební metody a může být použita k porovnání jednoho stroje s jiným; celková hodnota deklarovaných vibrací může být také použita při předběžném posouzení expozice.

POZOR

Hodnoty akustických emisí a vibrací při skutečném používání elektrického stroje se mohou lišit od deklarovaných hodnot v důsledku způsobu používání stroje a zejména zpracovávaného dílu.

Bezpečnostní opatření k ochraně obsluhy na základě odhadu expozice při skutečných podmínkách použití (s přihlédnutím ke všem částem provozního cyklu, jako jsou časy, kdy je stroj vypnutý a kdy je neaktivní přes dobu spouštění) se musí identifikovat.

3 OBECNÉ BEZPEČNOSTNÍ UPOZORNĚNÍ PRO STROJ

POZOR

Přečtete si všechna bezpečnostní upozornění, pokyny, ilustrace a specifikace dodané s tímto strojem. Nedodržení všech dále uvedených pokynů může mít za následek úraz elektrickým proudem, požár a/nebo vážné zranění.

POZNÁMKA

Národní zákonné úpravy mohou omezit používání stroje.

OPATRNĚ

Poškozené nebo nečitelné etikety musí být vyměněny. Nové štítky si vyžádejte v autorizovaném servisním středisku.

POZOR

Poslouchejte varovné signály nebo křik, když nosíte ochranu sluchu. Vždy odstraňte ochranu sluchu, jakmile se motor zastaví.

POZOR

Tento výrobek vytváří během provozu elektromagnetické pole! Toto pole může za určitých okolností rušit aktivní nebo pasivní lékařské implantáty! Aby se snížilo riziko vážného zranění nebo smrti, doporučujeme, aby se příjemci lékařského implantátu před použitím tohoto produktu poradili se svým lékařem a výrobcem lékařského implantátu!

POZOR

Přečtěte si pozorně také návod k použití a údržbě akumulátorové baterie a nabíječky!

Uložte si všechna upozornění a pokyny pro budoucí použití.

Termín „elektrický stroj“ v upozorněních se vztahuje na elektrické stroje napájené ze sítě (s napájecím kabelem) nebo bateriemi (bez kabelu).

Bezpečnost na pracovišti

- Pracovní prostor udržujte čistý a dobře osvětlený.** Nepořádek a/nebo špatně osvětlené prostory mohou způsobit nehody.
- Elektrické stroje nepoužívejte ve výbušném prostředí, například v přítomnosti hořlavých kapalin, plynů nebo prachu.** Elektrické stroje vytvářejí jiskření, které může zapálit prach nebo výpary.
- Při práci s elektrickým strojem udržujte děti a přihlížející mimo dosah.** Rozptylování může způsobit ztrátu kontroly nad strojem.

Elektrická bezpečnost

- Zamezte kontaktu těla s povrchy uzemněnými nebo spojenými s kostrou, jako jsou potrubí, radiátory, sporáky a chladničky.** Pokud je vaše tělo uzemněné nebo spojené s kostrou, zvyšuje se riziko úrazu elektrickým proudem.
- Nevystavujte elektrické stroje dešti a nepoužívejte je na vlhkých místech.** Pokud voda pronikne do elektrického stroje, zvyšuje se riziko úrazu elektrickým proudem.

Bezpečnost osob

- a. Nerozptylujte se, věnujte pozornost tomu, co děláte, a při používání elektrického stroje používejte zdravý rozum. Elektrický stroj nepoužívejte, pokud jste unavení nebo pod vlivem drog, alkoholu či léků.** Chvilka nepozornosti během používání elektrických strojů může způsobit vážná zranění osob.
- b. Používejte osobní ochranné prostředky. Vždy proto noste ochranné brýle.** Ochranné prostředky, jako jsou protiprachové masky, protiskluzová bezpečnostní obuv, ochranné přilby nebo chrániče sluchu, snižují možnost zranění osob.
- c. Zabráňte náhodnému spuštění. Před připojením stroje k elektrické síti a/nebo baterii, před zvednutím nebo přepravou se ujistěte, že je vypínač ve vypnuté poloze.** Přeprava elektrických strojů se stisknutým vypínačem nebo připojených k síti s vypínačem v poloze zapnuto může způsobit nehody.
- d. Před zapnutím elektrického stroje odstraňte všechny seřizovací klíče.** Klíč ponechaný připojený k rotující části elektrického stroje může způsobit zranění.
- e. Nenaklánějte se. Vždy udržujte správnou polohu a rovnováhu.** To umožňuje lepší ovládání elektrického stroje v neočekávaných situacích.
- f. Vhodně se oblečte. Nenoste volné oblečení ani šperky. Vlasy, oblečení a rukavice udržujte v bezpečné vzdálenosti od pohybujících se částí.** Volné oblečení, šperky nebo dlouhé vlasy se mohou zachytit do pohyblivých částí.
- g. Pokud se k náradí mají připojit zařízení na odsávání a sběr prachu, ujistěte se o jejich správném připojení a řádném používání.** Používání těchto zařízení může snížit nebezpečí spojená s prachem.
- h. Nedovolte, aby dokonalé seznámení získané častým používáním náradí umožnilo nedbalost a nedodržování bezpečnostních zásad při používání náradí.** Nedbalá činnost může způsobit vážné zranění za zlomek sekundy.
- i. Pokud chcete stroj postoupit nebo půjčovat jiným uživatelům, ujistěte se, že si uživatel přečetl návod k použití obsažený v této příručce.**

Používání a údržba elektrických strojů

- a. Netlačte na elektrický stroj silou. Používejte elektrický stroj vhodný pro vykonávanou činnost.** Vhodný elektrický stroj umožňuje provádět práci s větší účinností a bezpečností s dodržáním stanovených mezí provozních parametrů.
- b. Elektrický stroj nepoužívejte, pokud spínač pro zapnutí a vypnutí nefunguje správně.** Když je stroj ve stavu lock-off, vypne se podržením spínací páčky po dobu 5 sekund. Elektrický stroj, které nelze ovládat prepínačem, je nebezpečný a musí se nechat opravit.
- c. Před seřizováním, výměnou příslušenství nebo před uskladněním elektrických strojů odpojte zástrčku z napájecí sítě a/nebo vyjměte akumulátor.** Tato preventivní bezpečnostní opatření snižují riziko náhodného spuštění elektrického stroje.
- d. Nepoužívaný elektrický stroj skladujte mimo dosah dětí a nedovolte jeho použití osobám, které nemají se strojem zkušenosti nebo neznají tento návod.** Elektrické stroje jsou v rukou nezkušených uživatelů nebezpečné.
- e. Na elektrických strojích provádějte potřebnou údržbu. Zkontrolujte případnou nesprávnou montáž nebo zablokování pohyblivých částí, zlomení dílů a jakýkoli další stav, který může ovlivnit provoz elektrických strojů. V případě poškození nechte**

elektrický stroj před použitím opravit. Četné nehody jsou způsobeny právě špatným stavem údržby elektrických strojů.

- f. **Elektrický stroj, příslušenství atd. používejte v souladu s těmito pokyny a způsobem stanoveným pro konkrétní typ elektrického stroje, s ohledem na pracovní podmínky a prováděnou činnost.** Používání elektrického stroje k jiným činnostem, než ke kterým je určen, může způsobit nebezpečné situace.
- g. **Rukojeti a plochy k uchopení udržujte suché, čisté a bez oleje a tuku.** Kluzké rukojeti a plochy k uchopení neumožňují bezpečnou manipulaci a ovládání stroje v nepředvídaných situacích.

Bezpečnostní opatření při používání strojů s akumulátory

- a. **Nabíjejte pouze nabíječkou určenou výrobcem.** Nabíječka vhodná pro jeden typ akumulátorové baterie může při použití pro jiné baterie způsobit požár.
- b. **Elektrické stroje používejte pouze s výslovně určenými akumulátorovými bateriemi.** Použití jiné akumulátorové baterie vytváří riziko zranění a požáru.
- c. **Pokud akumulátorovou baterii nepoužíváte, udržujte ji mimo dosah kovových předmětů, jako jsou kancelářské sponky, mince, klíče, hřebíky, šrouby nebo jiné malé kovové předměty, které mohou vytvořit spojení mezi dvěma svorkami.** Zkratování kontaktů baterie může způsobit popáleniny nebo požár.
- d. **Pokud je baterie ve špatném stavu, může z ní vytékat kapalina: zamezte jakémukoli kontaktu. Pokud dojde k náhodnému kontaktu, postižené místo okamžitě opláchněte vodou. Pokud kapalina vnikne do očí, okamžitě vyhledejte lékařskou pomoc.** Kapalina unikající z akumulátorové baterie může způsobit podráždění nebo popáleniny.
- e. **Poškozené nebo upravené baterie nebo stroje nepoužívejte.** Poškozené nebo upravené baterie mohou mít nepředvídatelné chování vedoucí k požáru, výbuchu nebo nebezpečí zranění.
- f. **Nevystavujte baterii ani stroj ohni nebo vysokým teplotám.** Vystavení ohni nebo teplotám nad 130 °C (265 °F) může způsobit výbuch.
- g. **Dodržujte všechny pokyny pro nabíjení a nenabíjejte baterii ani stroj mimo teplotní rozsah uvedený v pokynech.** Nesprávné nabíjení baterie nebo nabíjení mimo stanovený teplotní rozsah může baterii poškodit a zvýšit riziko požáru.

Servis

- a. **Elektrický stroj nechte opravovat pouze kvalifikovanými technikami a pouze s použitím originálních náhradních dílů.** Tím je zajištěna stálá bezpečnost elektrického stroje.
- b. **Nikdy neprovádějte údržbu poškozené akumulátorové baterie.** Akumulátorové baterie by měl opravovat pouze výrobce nebo autorizovaný poskytovatel servisu.

4 NÁVOD K POUŽITÍ

Jak pracovat s bateriovým fukarem

Během používání zaujměte pevný a stabilní postoj a chovejte se opatrně.

- Vyvarujte se práci na mokré nebo kluzké zemi nebo na příliš nerovném či strmém terénu, který nezaručuje stabilitu obsluhy při práci.

- Nikdy neběžte, ale kráčejte a věnujte pozornost nerovnosti země a přítomnosti případných překážek.
- Vyhodnoťte možná nebezpečí na pracovním terénu a proveďte všechna bezpečnostní opatření k zajištění vlastní bezpečnosti, zejména na svazích, nerovném, kluzkém nebo pohyblivém terénu.
- Na svazích pracujte kolmo ke svahu, nikdy při práci nepostupujte nahoru ani dolů.
- Věnujte pozornost srázům, příkopům nebo náspům.
- Při používání stroje v blízkosti silnice věnujte pozornost provozu.
- Věnujte pozornost blízkosti elektrických kabelů pod napětím.

Stroj nesmí používat osoby, které jej nemohou pevně držet v jedné ruce a/nebo zůstat při práci stabilně v rovnováze na nohou.

Nikdy nedovolte, aby stroj používaly děti nebo osoby, které nejsou řádně seznámeny s návodem k obsluze. Místní zákony mohou stanovit pro uživatele minimální věk.

Stroj nesmí používat více než jedna osoba.

Stroj nikdy nepoužívejte:

- s lidmi, zejména dětmi, nebo zvířaty v blízkosti;
- pokud je uživatel unavený nebo trpí nevolností, požil léky, drogy, alkohol nebo látky ovlivňující jeho reflexe a pozornost;
- pokud kryty jsou nebo byly poškozeny či byly odstraněny.

Doporučení pro začátečníky

Před zahájením první práce se doporučuje důkladně se seznámit se strojem a nejvhodnějšími technikami práce s pevným uchopením stroje a prováděním pohybů vyžadovaných při práci.

4.1 DOPLŇKOVÉ BEZPEČNOSTNÍ PŘEDPISY

1. Přečtěte si pozorně následující pokyny.
2. Obeznamte se s ovládacími prvky a s vhodným používáním stroje.
3. Dávejte pozor, abyste se nedotkli nebezpečných pohyblivých částí před vypnutím stroje a úplným zastavením pohyblivých částí.
4. Nasaďte si ochranné brýle.
5. Nikdy nedovolte, aby stroj používaly děti nebo osoby, které nejsou řádně seznámeny s návodem k obsluze.
6. Zastavte používání stroje, když jsou v blízkosti lidé, zejména děti, nebo zvířata.
7. Pracujte pouze za denního světla.
8. Před použitím a po jakémkoli nárazu zkontrolujte, zda na stroji nejsou známky opotřebení nebo poškození, a proveďte nezbytné opravy.
9. Nikdy nepoužívejte stroj s poškozenými nebo chybějícími kryty.
10. Nikdy nepoužívejte náhradní díly ani příslušenství, které nejsou dodávány nebo nedoporučeny výrobcem.

11. Před kontrolou, čištěním nebo prací na stroji a při nepoužívání stroje vyjměte akumulátorovou baterii z jejího uložení.
12. Vždy se ujistěte, že průchody chladicího vzduchu jsou zbaveny nečistot.
13. Po každém použití vyjměte baterii z jejího uložení a zkontrolujte, zda nedošlo k poškození.
14. Stroj uchovávejte mimo dosahu dětí.
15. V případě nehody nebo zlomení ihned zastavte práci.
16. Stroj nepoužívejte v případě špatného počasí, a to zejména v případě blesků.
17. Když se stroj předává jiné osobě, vždy vyjměte akumulátorovou baterii.

Manipulace a správné používání bateriového elektrického nářadí

- a. Před vložením baterie se ujistěte, že je spotřebič vypnutý. Instalace baterie do zapnutého elektrického spotřebiče může způsobit nehody.
- b. Pro nabíjení baterií používejte pouze nabíječky doporučené výrobcem. Nabíječky baterií jsou obecně specifické pro typ baterie; pokud se používá s jinými typy, hrozí nebezpečí požáru.
- c. Používejte pouze specifické baterie dodané pro váš spotřebič. Použití jiných baterií může způsobit zranění a nebezpečí požáru.
- d. Nepoužívanou baterii uchovávejte mimo kancelářské sponky, mince, klíče, hřebíky, šrouby nebo jiné drobné kovové předměty, které by mohly způsobit zkrat kontaktů. Zkrat mezi kontakty akumulátorové baterie může vyvolat oheň nebo požár.
- e. Zkontrolujte, zda je baterie v dobrém stavu a zda nevykazuje známky poškození. Nepoužívejte stroj s poškozenou nebo opotřebovanou baterií.

CZ

4.2 NÁVOD K POUŽITÍ AKUMULÁTOROVÝCH BATERIÍ

Obecná bezpečnostní pravidla

- Baterie se nikdy nesmí otvírat.



POZOR

Použité baterie nikdy nevhazujte do ohně. NEBEZPEČÍ VÝBUCHU!

- Nabíječku baterií připojte pouze do zásuvek se síťovým napětím uvedeným na typovém štítku.
- Používejte pouze originální baterii.
- Při delším používání se může baterie zahřát. Před nabíjením ji nechte vychladnout.
- Baterii ani nabíječku baterií neskladujte v dosahu dětí.
- Nabíječku nepoužívejte v místech, kde jsou hořlavé výpary nebo látky.
- Baterie nabíjejte pouze při teplotách mezi 10°C a 40°C.
- Baterie uchovávejte v prostředí s teplotami mezi 0°C a 23°C.
- Nezpůsobte nikdy zkrat mezi kontakty akumulátorů a nepřipojujte je ke kovovým předmětům.

- Při přepravě baterií se ujistěte, že kontakty nejsou vzájemně propojené a k přepravě nepoužívejte kovové kontejnery.
- Zkrat baterie může způsobit výbuch. V každém případě zkrat způsobuje poškození akumulátoru.
- Pravidelně kontrolujte, jestli kabel nabíječky baterií není poškozený. Pokud je kabel poškozený, musí se nabíječka vyměnit.
- Baterie plně dobijte před jejich uložením na zimu.
- Baterii lze nabíjet pouze nabíječkou CRG 520.

5 MONTÁŽ

POZOR

Zkontrolujte, zda jsou všechny části stroje správně připojené a šrouby utažené.

POZNÁMKA

Pečlivě dodržujte místní předpisy pro likvidaci obalového materiálu.

Z bezpečnostních a dopravních důvodů je lithium-iontová baterie (je-li součástí dodávky) dodávána odděleně od stroje a částečně nabitá.

Před použitím stroje je třeba baterii nabít podle postupů uvedených v kapitole 6.2 *NABÍJENÍ BATERIE*.

5.1 MONTÁŽ TRUBICE SE ZASKAKOVACÍM HÁČKEM (OBR. 9)

Trubicí fukaru (A) zasuňte tak, aby háček (B) byl v souladu s vedením (C), dokud neuslyšíte zacvaknutí háčku. Pro odstranění trubice fukaru stiskněte háček (B) a trubicí vyjměte.

POZOR

Když se montuje trubice, musí být motor vypnutý.

Seřízení délky

Trubice fukaru (A) lze připevnit ve dvou různých délkách. Stiskněte háček (B) a posouvejte trubicí (A), až se zahákne v jiné předem dané délce.

5.2 MONTÁŽ PLOCHÉ KONCOVKY PRO TRUBICI FUKARU (DUCKBILL)

„Duckbill“ je název pro hrdlo nebo trysku ve tvaru kachního zobáku, které jsou navrženy tak, aby soustředily a směřovaly proud vzduchu vystupujícího z dmyhadla cílenějším a přesnějším způsobem. Jedinečný tvar trysky duckbill pomáhá vytvářet směřovaný a soustředěný proud vzduchu, díky čemuž je ideální pro přemísťování nečistot nebo listí ze specifických oblastí, jako jsou praskliny na chodnicích nebo na jiných těžko dostupných místech.

Pro instalaci "kachního zobáku" jej jednoduše nasadte přímo na samotnou trubicí a spojte malý zoubek na trubicí s příslušným vybráním na "kachním zobáku". Pro odstranění "kachního zobáku" jím jednoduše otočte a stáhněte z trubice.

6 PŘÍPRAVA K PRÁCI

6.1 KONTROLA STROJE

POZOR

Ujistěte se, že baterie není vložena do svého uložení.

Před zahájením práce je třeba:

- zkontrolovat, zda průchody chladicího vzduchu nejsou znečištěné;
- zkontrolovat, zda rukojeť a kryty stroje jsou čisté a suché, správně sestavené a pevně připevněné ke stroji;
- zkontrolovat, zda stroj nevykazuje známky opotřebení nebo poškození způsobené nárazy nebo jinými příčinami a provést nezbytné opravy;
- zkontrolovat, zda je baterie v dobrém stavu a zda nevykazuje známky poškození. Nepoužívejte stroj s poškozenou nebo opotřebovanou baterií;
- baterii nabijte podle postupů uvedených v kapitole 6.2 *NABÍJENÍ BATERIE*.

6.2 NABÍJENÍ BATERIE

OPATRNĚ

Ujistěte se, že síťové napětí v zásuvce odpovídá hodnotě uvedené štítku nabíječky baterie.

Pro vyjmutí baterie (A) ze stroje stiskněte tlačítko (B) a baterii (A, Obr. 5) vytáhněte.

Pro instalaci baterie do stroje vložte baterii (A) do přihrádky. Ujistěte se, že baterie je zcela zasunuta (Obr. 5).

6.2.1 Správné použití

- Před zahájením nabíjení pozorně zkontrolujte, zda je nabíječka umístěna na stabilním a dobře větraném povrchu, chráněném před vodou.
- Zkontrolujte, zda síťové napětí zásuvky odpovídá specifikacím nabíječky baterií uvedeným na štítku (nikdy ji nepřipojujte na jiné napětí), ujistěte se, že je zásuvka v optimálním stavu.
- Při nabíjení nabíječku nezakrývejte a umožněte její dobré větrání. NEZAKRÝVEJTE ventiláčn^í mřížky na nabíječce a NEPOKLÁDEJTE ji na měkký povrch, jako je přikrývka nebo polštář. Ujistěte se, že jsou větrací mřížky nabíječky čisté.
- Nepoužívejte akumulátorové baterie, které se během procesu nabíjení přehřály, protože články baterií se mohly nebezpečně poškodit.
- Nikdy nenabíjejte ani nepoužívejte baterie, které se přehřály; pokud je to možné, okamžitě je vyměňte.
- Baterie je vybavena ochranou, která brání nabíjení, pokud teplota prostředí není mezi 0 °C a +45 °C.
- Baterii lze dobíjet kdykoli, i částečně, bez nebezpečí jejího poškození.
- Nikdy sadu baterií zcela nevybijete, úplné vybití sady baterií povede k předčasnému stárnutí článků baterií.

⚠ POZOR

Používejte pouze originální akumulátorové baterie. Použití akumulátorových baterií nesprávného typu může znamenat riziko požáru, výbuchu a zranění.

6.2.2 Režim nabíjení (Obr. 7)

- Zasuňte zástrčku nabíječky do elektrické zásuvky. LED (B) se rozsvítí zeleně.
- Ujistěte se, že je akumulátorová baterie kompatibilní s nabíječkou. Vložte akumulátorovou baterii do nabíječky, jak ukazuje šípka na obrázku, přičemž dbejte na to, aby byla zcela zasunuta. Když uslyšíte cvaknutí, znamená to, že baterie byla správně vložena a byla úspěšně nainstalována. Pokud je zástrčka nabíječky zapojena do elektrické zásuvky, zelená LED dioda (B) začne blikat jako signalizace zahájení nabíjení.
- Akumulátorová baterie je plně nabitá, když LED (E) svítí nepřerušovaně zeleně.

⚠ POZOR

Na konci každého nabíjení akumulátorové baterie vždy nabíječku odpojte od sítě.

⚠ POZOR

Pokud se dobíjecí baterie nenabíjí, zkontrolujte, zda je napájecí kabel správně zapojený. Pokud se ani nadále nedaří akumulátorovou baterii nabít, obraťte se na autorizované servisní středisko. Správné nabití baterie přispívá k její správné činnosti v průběhu času. Akumulátorová baterie se musí nabít, když se zaznamená pokles výkonu přístroje.

6.2.3 Sledování úrovně nabití (Obr. 4)

1. Když se sada baterií normálně nabíjí, LED1, LED2, LED3 a LED4 (C) blikají jako postupová lišta. Když je sada baterií nabitá, všechny čtyři LED diody svítí pět sekund a poté sada baterií přejde do režimu hibernace, kdy všechny kontrolky zhasnou.
2. V pohotovostním režimu má sada baterií tlačítko pro kontrolu úrovně nabití. Pro kontrolu úrovně nabití sady baterií stačí stisknout tlačítko (B), jak je indikováno ukazateli LED (C):

LED ukazatel baterie	Stav nabití
4 LED svítí	Zbytková kapacita ≥ 75 %.
3 LED svítí	Zbytková kapacita ≥ 50 %.
2 LED svítí	Zbytková kapacita ≥ 25 %. Co nejdříve zastavte práci a akumulátorovou baterii nabijte.
1 LED svítí	Zbytková kapacita ≥ 10 %. Co nejdříve zastavte práci a akumulátorovou baterii nabijte. V opačném případě se životnost akumulátorové baterie výrazně zkrátí.
1 LED bliká	Když LED1 bliká, znamená to, že zbývající kapacita baterie je ≤ 10 %, ale baterie se nepřestává vybíjet. Když se frekvence blikání zvýší, musí se okamžitě zastavit vybíjení a baterie se musí nabít, jinak dojde k jejímu poškození. Akumulátorovou baterii nabijte co nejdříve. V opačném případě se životnost akumulátorové baterie výrazně zkrátí.

3. V režimu hibernace stiskněte tlačítko (B) pro její probuzení. Baterie se po 10 minutách přepne znovu do režimu hibernace.

6.2.4 Legenda LED ukazatelů nabíječky (B, Obr. 7)





LED ukazatel	Stav nabíječky
Zelené světlo	Režim stand-by
Zelené světlo bliká	Nabíjí se
Červené světlo	Závada nabíječky
Červené světlo bliká	Závada ochrany baterie

6.2.5 Konec nabíjení

- Po dokončení nabíjení odpojte napájení.
- Pro vytažení akumulátorové baterie stiskněte tlačítko (D, Obr. 7).

6.3 DISPLEJ (OBR. 3)

Displej zapněte displej jedním stisknutím tlačítka ON/OFF (A).

Ikona	Název
	<p>Kontrolka poplachu. Označuje, že stroj má problém, který může vyřešit obsluha. Příklad: přehřátí baterie nebo nadměrné používání stroje. Přestaňte pracovat a nechte stroj několik minut odpočívat. Barva označuje typ poplachu:</p> <ul style="list-style-type: none"> • Zelená: stroj ve stavu lock-off • Světle modrá: problém na straně baterie • Červená: problém na straně stroje/řídící jednotky (možné přehřátí)
	<p>Servisní kontrolka. Označuje, že mohl nastat problém, který obsluha nemůže vyřešit. Okamžitě zastavte práci a co nejdříve kontaktujte autorizované servisní středisko.</p>
	<p>Modrá kontrolka. Svítí trvale, když dojde ke spojení s mobilním zařízením. Viz kapitola 7.2 <i>Mobilní aplikace</i>.</p>
	<p>Ukazatel nabití baterie. Při používání stroje ukazatel svítí. Barva označuje stav nabití:</p> <ul style="list-style-type: none"> • Zelená: nabití nad 50 % • Žlutá: nabití mezi 50 % - 10 % • Červená: nabití méně než 10 %
	<p>Ukazatelem rychlosti proudění vzduchu. Tři úrovně rychlosti + Boost. Po zapnutí se rychlost nastaví na třetí stupeň. Pro změnu rychlosti stiskněte tlačítko ON/OFF (A). Rychlost se nastavuje pouze ve stoupajícím sledu (příklad: 1-2-3-1-2-3 atd).</p>

7 POUŽÍVÁNÍ STROJE

7.1 SPOUŠTĚNÍ STROJE (OBR. 8)

Před uvedením stroje do provozu vložte baterii (A) do jejího uložení.

Pro spuštění stroje:

1. Stiskněte tlačítko ON /OFF (D). Po zapnutí se rychlost proudění vzduchu nastaví na třetí stupeň.
2. Stroj uchopte pevně jednou rukou.
3. Použijte páčku spínače (C).
4. Rychlost proudění vzduchu můžete upravit stisknutím tlačítka ON/OFF (D). Rychlost se nastavuje pouze ve stoupajícím sledu (příklad: 1-2-3-1-2-3 atd).

POZOR

V případě přehřátí se akumulátorová baterie z bezpečnostních důvodů vypne pomocí ochranného obvodu. Baterii vyjměte ze stroje a nechte ji vychladnout. Jakmile se ochladí, můžete ji namontovat zpět do stroje a pokračovat v práci.

7.2 MOBILNÍ APLIKACE

7.2.1 Připojení stroje k aplikaci

Stroj zapněte. Modrá kontrolka svítí trvale, když došlo ke spojení s mobilním zařízením. Vyhledávání lze znovu aktivovat vyjmutím a opětovným vložením baterie. Konkrétní podrobnosti naleznete v pokynech pro příslušnou aplikaci (Oleo-Mac Hub - Efcó Hub). Aplikace pro mobilní zařízení je zdarma a poskytuje rozšířené funkce (další informace o stroji, podrobnosti, nápovědu, části stroje a údržbu). Stroje s vestavěnou bezdrátovou technologií se mohou připojit k mobilním zařízením a umožnit další funkce.

7.2.2 První použití aplikace

1. Stáhněte si aplikaci do svého mobilního zařízení.
2. Zaregistrujte se v aplikaci.
3. Postupujte podle pokynů pro připojení a registraci stroje.

POZNÁMKA

Aplikace Oleo-Mac Hub - Efcó Hub je k dispozici ke stažení na všech trzích. Pro další informace kontaktujte autorizované servisní středisko.

7.3 FUNKCE BOOST (OBR. 6)

Tento stroj je vybaven funkcí „Boost“, která umožňuje zvýšit množství vystupujícího vzduchu.

Pokud chcete použít funkci Boost, postupujte podle následujících pokynů:

1. Ujistěte se, že je stroj zapnutý a funguje správně.
2. Rukojeť uchopte pevně a stabilně a udržujte pevné uchopení.

3. Použijte spínací páčku (B) a poté palcem nebo ukazováčkem stiskněte tlačítko ON/OFF (A), aby se aktivoval zvýšený proud vzduchu (Boost). Tuto operaci lze provést při jakékoli úrovni rychlosti proudění vzduchu. Po aktivaci trvá Boost 50 sekund. Při použití funkce Boost se rozsvítí kontrolka čtvrté úrovně rychlosti (C).
4. Pro vypnutí funkce Boost a návrat do normálního režimu foukání, stiskněte tlačítko ON/OFF (A) nebo na okamžik uvolněte spínací páčku (B).

POZNÁMKA

- Funkci Boost se doporučuje používat pouze v případě potřeby větší síly foukání (příklad: listí přilepené k zemi). Nepoužívejte funkci Boost nepřetržitě.
- Použití funkce Boost výrazně snižuje životnost baterie. Proto se doporučuje používat Boost střídavě a vhodně, aby se optimalizovala účinnost fukaru.

7.4 FUNKCE CRUISE CONTROL (OBR. 6)

Tento stroj je vybaven funkcí cruise control, která umožňuje udržovat konstantní množství vyfukovaného vzduchu, aniž by bylo nutné neustále používat ovládací prvky. Aktivaci této funkce lze udělat se zastaveným strojem. Jednoduše stiskněte a podržte tlačítko (A) a ihned poté stiskněte spínací páčku (B). Když LED diody na displeji blikají, můžete tlačítka uvolnit. Jakmile je funkce cruise control aktivována, rychlost a množství vyfukovaného vzduchu zůstanou konstantní, což vylučuje potřebu dalšího ručního zásahu.

Pro rychlé vypnutí této funkce stiskněte tlačítko (A) nebo (B), čímž se režim cruise control okamžitě zastaví. To poskytuje větší flexibilitu a přesnou kontrolu nad provozem stroje, což umožňuje jeho rychlé přizpůsobení specifickým potřebám obsluhy.

7.5 PLOCHÁ KONCOVKA PRO TRUBICI FUKARU (DUCKBILL)

Plochá koncovka (7, Obr. 1), známá také jako "kachní zobák", byla speciálně navržena s vnitřní geometrií optimalizovanou pro zvýšení rychlosti vzduchu vystupujícího z dmyhadla. Toto zrychlení vzduchu umožňuje plynule a přesně přemístit mokré listí, lehké nečistoty a další nežádoucí částice z pracovního prostoru.

7.6 ZASTAVENÍ STROJE (OBR. 8)

Stiskněte a podržte tlačítko ON/OFF (D) po dobu 10 sekund, stroj přejde do stavu lock-off a výstražná kontrolka na displeji se rozsvítí zeleně. Když je stroj ve stavu lock-off, podržte na 5 sekund spínací páčku (C).

POZOR

Pro bezpečnost vaši a ostatních osob:

1. Stroj nepoužívejte, aniž byste si pozorně přečetli pokyny. Obeznamte se s ovládacími prvky a s vhodným používáním stroje. Naučte se jej rychle zastavit.
2. Zbytková rizika - i když jsou splněny všechny bezpečnostní požadavky, mohou ještě existovat další rizika:
 - Odletávání úlomků, které mohou poškodit oči.
3. Nezapomeňte, že obsluha nebo uživatel odpovídá za nehody a nepředvídané události, k nimž může dojít vůči jiným osobám nebo jejich majetku.
4. Při práci používejte vhodné oblečení. Váš prodejce vám může poskytnout informace o nevhodnějších bezpečnostních materiálech, které zajistí bezpečnost při práci.
5. Pracujte pouze za denního světla nebo s dobrým umělým světlem.
6. Důkladně zkontrolujte celý pracovní prostor a odstraňte vše, co by mohlo být strojem vymrštěno (větve, dráty, skryté kabely, kameny atd.).
7. Zastavte stroj a vyjměte baterii z jejího uložení:
 - pokud stroj začne abnormálně vibrovat: v takovém případě okamžitě vyhledejte příčinu vibrací a zajistíte potřebné kontroly v autorizovaném servisním středisku;
 - pokaždé, když necháte stroj bez dozoru;
 - před kontrolou, čištěním nebo prací na stroji;
 - po nárazu cizího tělesa. Před opětovným použitím stroje zkontrolujte poškození a proveďte potřebné opravy;
 - když se stroj nepoužívá.
8. Aby se zabránilo nebezpečnému vzniku požáru, nenechávejte zahřátý stroj v suchém listí nebo na suché trávě.

OPATRNĚ

Vždy si pamatujte, že nesprávně používaný elektrický stroj může ostatní rušit. Z úcty vůči jiným a životnímu prostředí:

- Stroj nepoužívejte v prostředích a časech, které mohou být rušivé.
- Pečlivě dodržujte místní předpisy pro likvidaci vznikajícího materiálu.
- Při likvidaci poškozených částí nebo jakýchkoli prvků se silným dopadem na životní prostředí důsledně dodržujte místní předpisy.

POZOR

Dlouhodobé vystavení vibracím může způsobit poškození zdraví a neurovaskulární poruchy (známé také jako "Raynaudův jev" nebo "bílé prsty"), zejména u lidí, kteří trpí oběhovými poruchami. Příznaky se mohou objevit na rukou, zápěstích a prstech a mohou se projevit ztrátou citu, znecitlivěním, svěděním, bolestí, změnou barvy nebo změnami struktury pokožky. Tento jev může být silnější za nízkých teplot prostředí a/nebo při přílišném svírání rukojetí. Při nástupu příznaků je nutné zkrátit dobu používání stroje a poradit se s lékařem.

8.1 ZPŮSOBY ČINNOSTI

Baterie je vybavena ochranou, která zabraňuje úplnému vybití.

Pokud je baterie vybitá, stroj se automaticky vypne. V takovém případě je třeba ji včas nabít.

8.2 TECHNIKA PRÁCE

- Před použitím zkontrolujte stav fukaru, zvláště pak vstupu sání.
- Pokud je pracovní prostor příliš prašný a máte k dispozici vodu, lehce postříkejte pracovní prostor hadicí nebo rozprašovačem.
- Dávejte pozor na děti, domácí zvířata, vozidla nebo otevřená okna a materiál odfukujte v bezpečných podmínkách.
- Po použití fukar vyčistěte a nečistoty hodte do příslušných kontejnerů.
- Používejte úplné prodloužení trysky, které umožňuje působení proudu vzduchu v blízkosti povrchu.

POZOR

Při práci s fukarem používejte požadované osobní ochranné pomůcky (OOP):

1. Ochrana očí.
2. Sluchátka.
3. Ochranu sluchu.
4. Ochranná dýchací maska v prašném prostředí.

POZOR

Když se pracuje v rozích, foukejte z rohu dovnitř směrem ke středu pracovního prostoru.

8.3 UKONČENÍ PRÁCE

Po dokončení práce zastavte motor, jak bylo uvedeno v kapitole 7.6 ZASTAVENÍ STROJE (Obr. 8).

POZOR

Před umístěním do jakéhokoliv uzavřeného prostoru nechte stroj vychladnout.

Aby se snížilo nebezpečí požáru, odstraňte ze stroje zbytky větví a listí; nenechávejte nádoby se vznikajícím materiálem uvnitř místnosti.

Po každé práci je vhodné odmontovat trubku fukaru, očistit ji a ze štěrbin ochranné mřížky odstranit úlomky a nečistoty.

9 ÚDRŽBA

POZOR

- Během údržby vždy používejte ochranné rukavice.
- Údržbu neprovádějte, když jsou motor nebo baterie teplé. Stroj zastavte a nechte ho vychladnout. Údržbu provádějte s vypnutým strojem a vyjmutou baterií.
- Nedostatečná nebo nesprávná údržba, odstranění nebo úprava bezpečnostních zařízení a/nebo použití neoriginálních náhradních dílů může způsobit vážná nebo smrtelná zranění obsluhy nebo třetích osob.

POZOR

Přečtěte si pozorně také návod k použití a údržbě akumulátorové baterie a nabíječky!

9.1 ŘÁDNÁ ÚDRŽBA

POZOR

Před každou údržbou stroje vždy vyjměte baterii. Pro opravu jakéhokoli poškození stroje kontaktujte autorizované servisní středisko.

POZOR

Pro bezpečnost vaši a ostatních osob:

- Po každém použití vyjměte baterii z jejího uložení a zkontrolujte, zda nedošlo k poškození.
- Správná údržba je nezbytná pro zachování původní účinnosti a bezpečnosti stroje v průběhu času.
- Matice a šrouby musí být dotaženy aby stroj byl stále v bezpečném provozním stavu.
- Nikdy nepoužívejte stroj, který má opotřebované nebo poškozené součásti. Poškozené součásti se musí vyměnit a nikdy se nesmí opravovat.
- Používejte pouze originální náhradní díly. Díly nestejně kvality mohou poškodit stroj a ohrozit bezpečnost.

POZOR

Během údržby vyjměte baterii z jejího uložení.

Před každým použitím stroj zkontrolujte a ujistěte se, že nemá opotřebované nebo poškozené součásti. Nepoužívejte jej, pokud zjistíte poškozené nebo opotřebované díly.

9.1.1 Chlazení motoru

Aby se zabránilo přehřátí a poškození motoru, mřížky pro nasávání chladicího vzduchu musí být vždy čisté a zbavené listů a nečistot.

9.1.2 Údržba a skladování baterie

POZOR

Přečtěte si pozorně také návod k použití a údržbě akumulátorové baterie a nabíječky!

- Sestavu baterie skladujte mimo dosah dětí, na tmavém a suchém místě, při teplotě mezi 0 – 23 °C, bez prachu nebo korozivní atmosféry. Neskladujte na přímém slunci.
- Sestavu baterie skladujte a přepravujte v původním obalu.
- Nepoužívané akumulátorové baterie neukládejte v blízkosti sponek na papír, mincí, klíčů, hřebíků, šroubů a jiných kovových předmětů, které by mohly způsobit zkrat mezi kontakty. Sestavu baterie nezkratujte.
- Sestavu baterie uložte řádným způsobem. Neskladujte je neuspořádaně v nějakém kontejneru, například v krabici nebo zásuvce, kde by mohlo dojít k vzájemnému zkratu nebo ke zkratu s jinými kovovými předměty. Zkrat mezi kontakty sestavy baterie může vyvolat popálení nebo požár.
- Ventiláční otvor sestavy baterie udržujte bez prachu a nečistot. Sadu baterií čistěte suchým měkkým hadříkem. V případě odolných nečistot použijte mírně navlhčený hadřík.
- Sestavu baterie pravidelně kontrolujte. V případě viditelného poškození, známek opotřebení nebo jiných problémů přestaňte baterii používat a kontaktujte autorizované servisní středisko.
- Nenechávejte nepoužívanou sestavu baterie na nabíječce dlouhou dobu. Sestavu baterie skladujte v původním obalu nebo na jiném suchém místě.
- Pokud sadu baterie delší dobu nepoužíváte, plně ji nabijte při prvním uskladnění a poté každých 15 – 30 dnů, abyste zabránili znehodnocení a poškození.
- V případě přebíjení nebo přehřátí se akumulátorová baterie z bezpečnostních důvodů automaticky odpojí od ochranného obvodu. Nabíječku odpojte z elektrické zásuvky a vyjměte baterii. Akumulátorovou baterii nechte zcela vychladnout. Jakmile se baterie ochladí, může se pokračovat v nabíjení.

9.1.3 Skladování

Po ukončení práce vždy stroj pečlivě očistěte od prachu a nečistot, opravte nebo vyměňte poškozené díly.

Stroj se musí skladovat na suchém místě, chráněném před povětrnostními vlivy a mimo dosahu dětí.

9.1.4 Tabulka údržby

Dále je uveden seznam úkonů údržby, které je třeba na stroji provést. Většina položek je popsána v části 9.1 **ŘÁDNÁ ÚDRŽBA**. Uživatel musí provádět pouze údržbu a servis popsané v tomto návodu k obsluze. Všechny činnosti při údržbě, které nejsou uvedeny v této příručce, smí provádět pouze autorizované servisní středisko.

Údržba	Denní údržba	Měsíční údržba
Očištění vnější části stroje čistým a suchým hadrem. Nikdy nepoužívejte vodu.	X	
Rukojeti udržujte suché, čisté a bez oleje a tuku.	X	
Ujistěte se, že spouštěcí páčka funguje správně a není poškozená.	X	
Zkontrolujte, zda vnější části stroje nejsou poškozené nebo prasklé.	X	
Zkontrolujte, zda jsou matice a šrouby správně dotažené.	X	
Zkontrolujte, zda je baterie neporušená.	X	
Zkontrolujte nabíjení baterie.	X	
Zkontrolujte, zda je nabíječka baterie neporušená a funguje.	X	
Zkontrolujte připojení mezi baterií a strojem a také zkontrolujte připojení mezi baterií a nabíječkou.		X

9.2 MIMOŘÁDNÁ ÚDRŽBA

Na konci sezóny, pokud se stroj používá intenzivně, nebo každé dva roky při běžném používání zajistěte obecnou kontrolu provedenou specializovaným technikem servisní sítě.

Najděte nejbližší autorizované servisní středisko na: <https://www.myemak.com/int/filiali-e-distributori/distributori>.

POZOR

- **Všechny činnosti při údržbě, které nejsou uvedeny v této příručce, smí provádět pouze autorizované servisní středisko. Aby byl zajištěn stálý a pravidelný provoz stroje, nezapomeňte, že veškeré nahrazované díly musí být nahrazeny výhradně **ORIGINÁLNÍMI NÁHRADNÍMI DÍLY**.**
- **Případné neoprávněné úpravy a/nebo používání neoriginálních náhradních dílů mohou způsobit vážná či smrtelná zranění obsluhy nebo dalších osob nebo způsobit okamžité propadnutí záruky.**

10 PŘEPRAVA

POZOR

Při dopravě stroje na vozidle se ujistěte o správném a pevném připevnění na vozidle pomocí řemenů. Stroj se přepravuje ve vodorovné poloze po ujištění, že se neporuší platné předpisy pro přepravu těchto zařízení.

Bezpečná přeprava bateriového fukaru

Pokaždé, když je nutné stroj přemísťovat nebo přepravovat, je nutné:

- vypnout stroj, počkat na zastavení a vyjmout baterii z uložení;
- stroj držet pouze za rukojeť.

Když se stroj přepravuje vozidlem, je třeba jej umístit tak, aby pro nikoho nepředstavoval nebezpečí, a pevně jej zajistit.

11 SKLADOVÁNÍ



POZOR

Přečtete si pozorně také návod k použití a údržbě akumulátorové baterie a nabíječky!

Pokud nebudete stroj po dlouhou dobu používat:

- Vyjmutí baterie (přečtete si rovněž návod k baterii pro její správné skladování).
- Řiďte se všemi dříve uvedenými předpisy o údržbě.
- Stroj dokonale očistěte a kovové části namažte tukem.
- Nechte stroj běžet naprázdno, aby se zcela vyprázdnilo i přívodní potrubí a olejové čerpadlo.
- Stroj skladujte na suchém místě, pokud možno ne přímo na zemi, a v dostatečné vzdálenosti od tepelných zdrojů.
- Stroj uskladněte mimo dosah dětí.
- Postup uvedení do provozu po zimním uložení je stejný, jako postup při normálním spouštění stroje (viz kapitolu 7.1 *SPOUŠTĚNÍ STROJE (Obr. 8)*).

12 OCHRANA ŽIVOTNÍHO PROSTŘEDÍ

Ochrana životního prostředí je důležitý a prvořadý aspekt při používání stroje ve prospěch občanského spoluzití a prostředí, v němž žijeme.

- Vyvarujte se toho, abyste byli rušivým prvkem ve vztahu s vašimi sousedy.
- Pečlivě dodržujte místní předpisy pro likvidaci obalů, olejů, benzínu, baterií, filtrů, poškozených dílů nebo jakýchkoli prvků se silným dopadem na životní prostředí. Tento odpad se nesmí vyhazovat do popelnice, ale musí se separovat a odvézt do příslušných sběrných středisek, která zajistí recyklaci materiálů.

12.1 ODSTRANĚNÍ A LIKVIDACE

Při vyřazení stroje z provozu jej nenechávejte volně v přírodě, ale obraťte se na sběrné středisko.

Hoďně materiálů použitých při výrobě stroje lze recyklovat; všechny kovy (ocel, hliník, mosaz) lze odevzdat do běžné sběrné kovů. Pro informace se obraťte na službu zajišťující svoz odpadu ve vaší oblasti. Likvidace odpadu pocházejícího z demolic stroje musí být provedena s ohledem na životní prostředí, aby se zabránilo znečištění půdy, ovzduší a vody.

V každém případě je třeba dodržovat místní platné zákony.

Při likvidaci stroje byste měli zlikvidovat i štítek s označením CE společně s tímto návodem k obsluze.

13 ŘEŠENÍ PROBLÉMŮ

POZOR

- **Než začnete provádět všechny kontroly doporučené v dále uvedené tabulce, mimo případy, kdy se vyžaduje stroj v činnosti, stroj vždy zastavte a vyjměte akumulátorovou baterii.**
- **Když byly zkontrolovány všechny možné příčiny a problém nebyl vyřešen, spojte se s autorizovaným servisním střediskem. Když zjistíte problém, který nebyl uveden v tabulce, spojte se s autorizovaným servisním střediskem.**

POZOR

Neprovádějte sami komplikovanější opravy, pokud vám chybí nutné vybavení nebo technické znalosti. V případě špatně provedené opravy dochází automaticky k zániku záruky a jakékoli odpovědnosti výrobce.

<i>PROBLÉM</i>	<i>MOŽNÉ PŘÍČINY</i>	<i>ŘEŠENÍ</i>
Při stisku spínače se motor nerozběhne	Chybí baterie nebo je nesprávně vložená	Ujistěte se, že baterie je správně usazena
	Baterie vybitá	Zkontrolujte stav nabití a dobijte baterii
Motor se během práce zastaví	Chybí baterie nebo je nesprávně vložená	Ujistěte se, že baterie je správně usazena
	Baterie vybitá	Zkontrolujte stav nabití a dobijte baterii
Snížená životnost baterie	Těžké podmínky používání s větším příkonem	Optimalizujte používání
Nabíječka nenabíjí baterii (svítí červená LED)	Špinavé kontakty	Kontakty očistěte
Nabíječka nenabíjí baterii (nesvítí žádná LED)	Nabíječka není pod napětím	Zkontrolujte, zda je zástrčka zasunutá do zásuvky a zda je v zásuvce proud
	Vadná nabíječka	Proveďte výměnu originálním náhradním dílem
Stroj abnormálně vibruje	Oběžné kolo poškozené nebo prasklé	Obrátte se na oprávněné servisní středisko

14 PROHLÁŠENÍ O SHODĚ

Níže podepsaný, **EMAK spa via Fermi, 4 - 42011 Bagnolo in Piano (RE) ITALY**
prohlašuje na svou vlastní odpovědnost, že stroj:

1. Druh: **BATERIOVÝ FUKAR**

2. Značka: / typ: **Oleo-Mac BVi 570**

Efco SAi 570

3. Identifikační sériové číslo:

C04 XXX 0001 - C04 XXX 9999 (OM BVi 570)

C05 XXX 0001 - C05 XXX 9999 (EF SAi 570)

splňuje požadavky směrnice / nařízení
a následných změn nebo doplňků:

**2006/42/EC - 2014/30/EU - 2000/14/EC - 2011 /65/EC -
2014/53/UE**

je v souladu s následujícími
harmonizovanými normami:

**EN 60335-1:2012 – EN ISO 12100 s ohledem na
harmonizovanou normu EN 50636-2-100:2015 –
EN 55014-1:2017 – EN 55014-2:2015 - EN 62233:2008 –
ETSI EN 301 489-1 V2.2.3 - 2019 –
ETSI EN 301 489-17 V3.2.4 - 2020 –
ETSI EN 300 328 V2.2.2 - 2019**

Použité postupy pro posuzování
shody:

Příloha V

Úroveň akustického výkonu měřená:

97 dB(A)

Úroveň akustického výkonu zaručená:

99 dB(A)

V:

Bagnolo in Piano (RE) Italy - via Fermi, 4

Dne:

10.3.2024

Technická dokumentace uložena v:

Správní sídlo. - Technické vedení

Luigi Bartoli - C.E.O.

15 ZÁRUČNÍ LIST

Tento stroj byl navržen a vyroben pomocí nejmodernějších výrobních technik. V případě soukromého použití nebo pro hobby poskytuje výrobce záruku na své výrobky v trvání 24 měsíců od data zakoupení. Servis v České republice a na Slovensku provádí firma MOUNTFIELD ve svých prodejnách, specializovaných servisních střediscích a přes své dealery. V případě profesionálního používání je záruka omezena na 12 měsíců.

Všeobecné záruční podmínky

1. Záruka platí ode dne zakoupení výrobku. Výrobní podnik zdarma vyměňuje prostřednictvím obchodní a servisní sítě vadné díly, jejichž vada byla způsobena materiálem, zpracováním nebo výrobou. Záruka nezabývá kupujícího zákonných práv, které mu náležejí podle občanského zákoníku a které se vztahují na důsledky defektů nebo vad způsobených prodaným výrobkem.
2. Techničtí pracovníci provedou požadovaný zákrok co nejdříve v rámci daných časových možností.
3. **Při žádosti o opravu v záruce je nutné předložit oprávněnému pracovníkovi dále uvedený a úplně vyplněný záruční list orazítkovaný prodejcem spolu s nákupní fakturou nebo platným dokladem o zakoupení s datem nákupu.**
4. Záruka propadá v případě:
 - zjevného zanedbání údržby,
 - nevhodného používání výrobku nebo jeho poškození,
 - použití nevhodných maziv nebo paliv,
 - použití jiných než originálních náhradních dílů,
 - zásahů prováděných neoprávněnými pracovníky.
5. Záruka se podle výrobce nevztahuje na materiály, které se opotřebovávají, a na části vystavené běžnému opotřebení.
6. Záruka se nevztahuje na zásahy týkající se modernizace a vylepšování výrobku.
7. Záruka se nevztahuje na seřizování a údržbové práce, i když jsou prováděné v době záruky.
8. Případné škody způsobené při dopravě musí být ihned oznámeny dopravci, jinak záruka propadá.
9. Pro motory jiných značek (Briggs & Stratton, Tecumseh, Kawasaki, Honda atd.), použité v našich výrobcích, platí záruka poskytnutá příslušnými výrobci motoru.
10. Záruka se netýká případných škod, přímých či nepřímých, způsobených osobám nebo na věcech poruchou výrobku nebo vyplývajících z dlouhodobého nuceného odstavení tohoto výrobku.

CZ

MODEL

SERIOVÉ Č. _____

KUPUJÍCÍ

Nezasílat! Přiložte pouze při případném vyzvání záruční služby.

DATUM

PRODEJCE



1 UVOD	249
1.1 KAKO BRATI NAVODILA	249
2 SPOZNAVANJE STROJA	250
2.1 OPIS STROJA IN PODROČJE UPORABE.....	250
2.1.1 PREDVIDENA UPORABA.....	250
2.1.2 NEPRAVILNA UPORABA	250
2.2 SPLOŠNI VARNOSTNI PREDPISI	251
2.3 KOMPONENTE STROJA (SL. 1).....	252
2.4 IDENTIFIKACIJSKA OZNAKA (SL. 2).....	252
2.4.1 INFORMACIJE ZA UPORABNIKE.....	252
2.5 RAZLAGA SIMBOLOV IN VARNOSTNA OPOZORILA (SL. 2).....	253
2.6 TEHNIČNI PODATKI.....	253
3 SPLOŠNA VARNOSTNA OPOZORILA ZA ELEKTRIČNE STROJE.....	254
4 PRAVILA UPORABE	257
4.1 DODATNE VARNOSTNE ZAHTEVE.....	258
4.2 NAVODILA ZA UPORABO AKUMULATORJEV	259
5 SESTAVLJANJE.....	260
5.1 NAMESTITEV CEVI Z ZASKOČNIM KAVLJEM (SL. 9).....	260
5.2 MONTAŽA PLOŠČATEGA PRIKLJUČKA ZA PUHALNO CEV (DUCKBILL).....	260
6 PRIPRAVA NA DELO	261
6.1 PREVERJANJE STROJA	261
6.2 CARICA DELLA BATTERIA.....	261
6.2.1 PRAVILNA UPORABA	261
6.2.2 NAČIN POLNENJA (SL. 7).....	262
6.2.3 PREVERJANJE NIVOJA NAPOLNJENOSTI (SL. 4).....	262
6.2.4 LEGENDA LED INDIKATORJEV POLNILNIKA (B, SL. 7)	263
6.2.5 KONEC POLNENJA.....	263
6.3 ZASLON (SL. 3).....	263
7 UPORABA STROJA	264
7.1 ZAGON STROJA (SL. 8)	264
7.2 MOBILNA APLIKACIJA	264
7.2.1 POVEŽITE NAPRAVO Z APLIKACIJO.....	264
7.2.2 PRVA UPORABA APLIKACIJE	264
7.3 FUNKCIJA BOOST (SL. 6).....	265
7.4 FUNKCIJA CRUISE CONTROL (SL. 6).....	265
7.5 PLOŠČATI PRIKLJUČEK ZA PUHALNO CEV (DUCKBILL)	265
7.6 USTAVITEV STROJA (SL. 8).....	266
8 TEHNIKE DELOVANJA IN DELA	266
8.1 DELOVANJE	267
8.2 TEHNIKE DELOVANJA.....	267
8.3 PRENEHANJE DELA	267
9 VZDRŽEVANJE.....	268
9.1 REDNO VZDRŽEVANJE	268
9.1.1 HLAJENJE MOTORJA	269
9.1.2 VZDRŽEVANJE IN SHRANJEVANJE BATERIJE	269
9.1.3 SHRANJEVANJE.....	269
9.1.4 TABELA VZDRŽEVANJA	270
9.2 IZREDNO VZDRŽEVANJE	270
10 PREVOZ	270
11 SKLADIŠČENJE	271

12 VARSTVO OKOLJA.....	271
12.1 RAZGRADNJA IN ODSTRANITEV.....	271
13 ODPRAVA MOTENJ.....	272
14 IZJAVA O SKLADNOSTI.....	273
15 GARANCIJSKI LIST.....	274

1 UVOD

Zahvaljujemo se vam za izbiro izdelka Emak.

Naša mreža prodajalcev in pooblaščenih servisov so vam v celoti na voljo za kakršno koli potrebo.

POZOR

Za pravilno uporabo stroja in za preprečitev nezgod, z delom ne pričnite, ne da bi predhodno kar se da pozorno prebrali tega priročnika.

POZOR

Ta priročnik mora spremljati stroj vso njegovo življenjsko dobo.

V tem priročniku so predstavljena navodila za delovanje raznih delov ter navodila, ki so potrebna za kontroliranje in vzdrževanje.

POZOR

Natančno preberite tudi navodilo za uporabo in vzdrževanje polnilnika akumulatorja!

OPOMBA

Ilustracije in opisi, ki se nahajajo v tem priročniku, niso v celoti zavezujoči. Proizvajalec si pridržuje pravico do kakršnih koli sprememb, ne da bi se zavezal, da bo od časa do časa posodobil ta priročnik.

Slike so za ponazoritev. Dejanske komponente se lahko razlikujejo od prikazanih. V primeru dvoma se obrnite na pooblaščen servisni center.

1.1 KAKO BRATI NAVODILA

Navodila so razdeljena na poglavja in odstavke. Vsak odstavek je podnivo ustreznega poglavja. Sklicevanja na poglavja ali odstavke se označijo z besedama "poglavje" ali "odstavek", ki jima sledi ustrežna številka. Primer: "poglavje 2".

Poleg navodil za uporabo navodila vsebuje podatke, ki zahtevajo vašo posebno pozornost. Ti podatki so označeni s spodaj navedenimi simboli:

POZOR

Kadar obstaja tveganje nezgod, telesnih poškodb, tudi smrtnih, ali velike škode na stvareh.

PREVIDNO

Ko je prisotno tveganje škode na stroju ali posameznih komponentah slednjega.

OPOMBA

Zagotavlja dodatno informacijo k navodilom iz prejšnjih varnostnih sporočil.

Številke v teh navodilih za uporabo so oštevilčene z 1, 2, 3 in tako naprej. Na slikah prikazane komponente so ustrezno označene s črkami ali številkami. Sklicevanje na komponento C na sliki 2 je označeno z izrazom: "Glej C, sl. 2" ali preprosto "(C, sl. 2)". Sklicevanje na komponento 2 na sliki 1 je označeno z izrazom: "Glej 2, sl. 1" ali preprosto "(2, sl. 1)".

2 SPOZNAVANJE STROJA

2.1 OPIS STROJA IN PODROČJE UPORABE

Ta stroj je vrtnarska oprema, natančneje prenosni puhalnik z baterijskim električnim motorjem, zasnovan za hobi uporabo.

2.1.1 Predvidena uporaba

Puhalnik se lahko uporablja za:

- Odstranjevanje in pobiranje listov. Odstranjevanje smeti ali obrezane trave s cest, pešpoti, parkov, parkirišč, lop, športnih terenov itd.
- Odstranjevanje ostankov trave.
- Odstranjevanje ali drobljenje zaplete trave.
- Čiščenje parkirišč.
- Čiščenje kmetijske in gradbene opreme.
- Čiščenje amfiteatrov in zabaviščnih parkov.
- Odstranjevanje lahkega in mehkega snega.
- Sušenje pločnikov in zunanjih prostorov.
- Odstranjevanje smeti iz vogalov, križišč, med tlakovci itd.

2.1.2 Nepravilna uporaba

POZOR

Vsaka druga uporaba, ki je drugačna od zgoraj omenjene, je lahko nevarna in povzroči škodo ljudem in/ali stvarjem.

Puhalnika **NE** uporabljajte za čiščenje:

- Velike količine gramoz ali gramoznega prahu.
- Ostankov pri gradbenih delih.
- Mavčnemu prahu.
- Prahu cementa in betona.
- Suhe vrtno zemlje.
- Ne uporabljajte puhalnika za širjenje ali razprševanje gnojil, kemikalij in drugih strupenih snovi ali goriva, razen če je naprava zasnovana za takšno uporabo in se v tem primeru uporablja na primernem območju.
- Če je pihana snov prodajana na trgu, se posvetujte z varnostnim listom snovi ali se obrnite na proizvajalca materiala.

POZOR

Silicijev dioksid je osnovna sestavina, ki jo najdemo v pesku, kremenu, opeki, glini, granitu, kamnini in številnih drugih materialih, vključno z betonskimi in zidarskimi izdelki. Ponavljajoče in/ali intenzivno vdihavanje kristalnega silicijevega dioksida v zraku lahko povzroči hude ali smrtne bolezni dihal, vključno s silikozo. Ob prisotnosti takšnih materialov vedno upoštevajte navedene previdnostne ukrepe za dihalo.

POZOR

Vdihavanje azbestnega prahu je nevarno in lahko povzroči resne ali smrtne poškodbe, bolezni dihal ali raka. Uporaba in odstranjevanje izdelkov, ki vsebujejo azbest, so strogo regulirani. Ne pihajte in ne motite azbesta ali izdelkov, ki vsebujejo azbest, na primer azbestne izolacijske prevleke. Če obstaja razlog za domnevo, da materiali, ki vsebujejo azbest, motijo, se takoj obrnite na delodajalca ali lokalno zdravstveno oblast.

Nepravilna uporaba stroja pomeni preklic garancije in neprevzemanje odgovornosti za proizvajalca, na uporabnika pa se prenese odgovornost, ki izhaja iz škode ali lastnih poškodb, ali poškodb na tretje osebe.

SL

2.2 SPLOŠNI VARNOSTNI PREDPISI

- Delajte samo takrat, kadar je vidljivost in osvetlitev zadostna za dobro vidljivost.
- Preden stroj odložite, ugasnite motor.
- Posebej previdni in pazljivi bodite takrat, kadar nosite zaščito za sluh, saj le-ta lahko omeji vašo sposobnost zaznavanja zvokov, ki vas opozarjajo na nevarnost (pozivi, signali, opozorila itd.)
- Bodite izredno previdni, kadar delate na vzpetinah ali neravnih tleh.
- Ročaji morajo biti vedno suhi in čisti.
- **Ne uporabljajte puhalnika, ko stojite na lestvi, stojalu ali mizi.**
- **Nikoli ne poskušajte izpihniti vročih ali gorečih snovi ali vnetljivih tekočin.**
- Ko uporabljate aparat, ne hodite nazaj.
- Puhalnik uporabljajte le v razumnih časih dneva, pri čemer se izogibajte zgodnjim jutrom ali poznim večerom, ko lahko moti ljudi. Upoštevajte urnike spoštovanja tišine, ki jih določajo lokalni odloki.
- Preverite smer in jakost vetra. Šobe ali pihanih odpadkov nikoli ne usmerjajte proti ljudem, hišnim ljubljencem, avtomobilom ali domom.
- Ne puhajte odpadkov na odprta vrata ali okna.
- Napravo uporabljajte previdno glede na mimoidoče ljudi in bližnje objekte.
- Ne pustite delujočega stroja brez nadzora.
- Bodite pozorni na to, kaj pihate ali premikate.
- Vadite puhanje izrezkov trave ali papirnatih kozarčkov, ne da bi dvignili prah.
- Pred uporabo puhalnika navlažite prašna območja.

- Za premikanje preveč prašnih materialov nikoli ne uporabljajte puhalnika.
- Zračnega curka ne usmerjajte na ljudi ali živali. Puhalnik lahko vrže majhne predmete z veliko hitrostjo. Napravo takoj zaustavite, če se ji približa oseba.

2.3 KOMPONENTE STROJA (SL. 1)

- | | |
|-------------------|--------------------------------------------------|
| 1. GONILNA ENOTA | 6. Obroči pasov |
| 2. Ročaj | 7. Ploščati priključek za puhalno cev (Duckbill) |
| 3. Zaslon | 8. Akumulator |
| 4. ROČICA STIKALA | |
| 5. Pihalna cev | |

2.4 IDENTIFIKACIJSKA OZNAKA (SL. 2)

1. Priključna napetost
2. Naprava z enosmernim tokom.
3. Tip stroja: **PUHALNIK NA BATERIJO**
4. Ime in naslov proizvajalca
5. Znak skladnosti CE
6. Raven zvočne moči.
7. Glej poglavje 2.4.1 *Informacije za uporabnike*.

2.4.1 Informacije za uporabnike



Izdelek je skladen z Direktivama 2011/65/ES in 2012/19/ES, ki se nanašata na zmanjšanje uporabe nevarnih snovi v električni in elektronski opremi ter odstranjevanje odpadkov.

Ta simbol na opremi pomeni, da je treba izdelek ob koncu njegove življenjske dobe **zbrati** ločeno od drugih odpadkov.

Uporabnik ga mora zatorej ob izteku njegove življenjske dobe predati v ustreznem centru za ločeni sprejem elektronskih in električnih odpadkov oziroma ga izročiti prodajalcu ob nakupu **novega istovrstnega aparata, pri čemer velja razmerje ena proti ena.**

Ustrezno ločeno zbiranje za kasnejšo razgradnjo opreme za recikliranje, obdelavo in okolju združljivo odstranjevanje pomaga preprečiti morebitne negativne vplive na okolje in zdravje ter spodbuja ponovno uporabo in/ali recikliranje materialov, iz katerih je sestavljena naprava.

Nezakonita odstranitev aparata s strani uporabnika ima za posledico izvajanje sankcij, ki jih predvideva nacionalna zakonodaja.

⚠ POZOR

Izrabljen akumulator odstranite ločeno od stroja!

⚠ POZOR

Natančno preberite tudi navodilo za uporabo in vzdrževanje polnilnika akumulatorja!

2.5 RAZLAGA SIMBOLOV IN VARNOSTNA OPOZORILA (SL. 2)

Vaš stroj je treba uporabljati previdno. V ta namen so na stroj nameščeni piktogrami, ki vas opominjajo na glavne varnostne ukrepe. Njihov pomen je pojasnjen spodaj. Priporočamo tudi, da natančno preberete varnostna pravila v posameznem poglavju tega priročnika.

Poškodovane ali nečitljive nalepke zamenjajte.

8. **⚠ POZOR**

Ta stroj, če se ne uporablja pravilno, je lahko nevaren zase in za druge.

9. Pred uporabo tega stroja preberite navodila za uporabo.

10. Ko delate, nosite glušnike.

11. Uporabnik puhalnika mora preveriti, da ljudje ali živali niso bližje od 10 metrov. Kadar več uporabnikov dela na istem območju, morajo vzdrževati varnostno razdaljo, ki ni manjša od 10 metrov.

12. Pri delu nosite masko za prah.

13. Ne izpostavlajte dežju (ali vlagi).

14. **⚠ POZOR**

Puhalnik lahko meče hitrotekoče predmete, ki se lahko odbijajo in zadenejo upravljavca. To lahko povzroči resne poškodbe oči. Vselej uporabljajte primerno zaščito za oči.

2.6 TEHNIČNI PODATKI

Napetost	V DC	56
Moč	W	1000
Teža	kg	2,3
Min. / maks. vrt/min	min ⁻¹	8000 / 22000
Največja hitrost zraka	m/s	55
Volumetrični pretok	m ³ /h	850

Radijski modul

Frekvenčni pas	Pas ISM 2,4 GHz
Največja prenesena moč pošiljanja	1 mW
Razpon signala	Okoli 10 m

OPOMBA

Moč signala je odvisna od okoljskih pogojev in mobilne naprave. Razpon se lahko zelo razlikuje glede na zunanje pogoje, vključno s sprejemnikom. V zaprtih prostorih in ob prisotnosti kovinskih pregrad (npr. stene, police, kovčki) se lahko nosilnost znatno zmanjša.

Emisije hrupa in vibracije

	MERSKA ENOTA	Referenčni standardi	BVi 570 - Sai 570
Zvočni tlak ⁽¹⁾⁽²⁾	LpA av - dB(A)	EN 50636-2-100 EN 11201	86
Negotovost	dB (A)		2,12
Izmerjena raven zvočne moči ⁽¹⁾⁽²⁾	dB (A)	2000/14/ES EN 11201 EN ISO 3744	96,87
Negotovost	dB (A)		2,37
Zajamčena raven zvočne moči	LpA av - dB(A)	2000/14/ES EN 11201 EN ISO 3744	99
Raven vibracij ⁽¹⁾⁽²⁾⁽³⁾	m/s²	EN 50636-2-100 EN 12096	<2,5
Negotovost	m/s²	EN 12096	1,0

⁽¹⁾ Največja hitrost brez obremenitve.

⁽²⁾ Največja hitrost s popolnoma napolnjeno baterijo.

⁽³⁾ Skupna deklarirana vrednost vibracij je bila izmerjena v skladu s standardno preskusno metodo in se lahko uporablja za primerjavo enega orodja z drugim; skupna deklarirana vrednost vibracij se lahko uporabi tudi pri predhodni oceni izpostavljenosti.

POZOR

Vrednosti emisij hrupa in vibracij med dejansko uporabo električnega stroja se lahko razlikujejo od vrednosti, deklariranih kot posledica načina uporabe stroja in zlasti dela, na katerem se dela.

Določiti je treba varnostne ukrepe za zaščito upravljavca na podlagi ocene izpostavljenosti v dejanskih pogojih uporabe (ob upoštevanju vseh delov obratovalnega cikla, kot so časi, ko je stroj izklopljen in ko je poleg časa sprožitve v prostem teku).

3 SPLOŠNA VARNOSTNA OPOZORILA ZA ELEKTRIČNE STROJE

POZOR

Preberite vsa varnostna opozorila, navodila, ilustracije in specifikacije, ki so priloženi temu stroju. Neupoštevanje vseh spodaj navedenih navodil lahko povzroči električni udar, požar in/ali resne poškodbe.

OPOMBA

Nacionalni predpisi lahko omejujejo uporabo stroja.

PREVIDNO

Lepilne etikete, ki so poškodovane ali so postale nečitljive, je treba zamenjati. Zahtevajte nove nalepke pri pooblaščenem servisnem centru.

POZOR

Če nosite opremo za zaščito sluha, poslušajte opozorilne znake ali krike. Vedno odstranite slušno zaščito takoj, ko se motor ustavi.

POZOR

Ta izdelek med delovanjem ustvarja elektromagnetno polje! To polje lahko v nekaterih okoliščinah moti aktivne ali pasivne medicinske vsadke! Da bi zmanjšali tveganje za resne ali smrtne poškodbe, priporočamo, da se pred uporabo tega izdelka posvetujete z zdravnikom in proizvajalcem medicinskega vsadka!

POZOR

Natančno preberite tudi navodilo za uporabo in vzdrževanje polnilnika akumulatorja!

Vsa opozorila in navodila shranite za kasnejšo rabo.

Izraz "električni stroj" v opozorilih se nanaša na električne stroje, ki jih upravlja omrežni priključek (s kablom) ali baterija (brez kabla).

Varnost delovnega območja

- Delovno območje naj bo vselej urejeno in dobro osvetljeno.** Prostori, ki so zatrpani in/ali slabo osvetljeni, lahko povzročijo delovne nezgode.
- Električnih strojev ne uporabljajte v eksplozivnih atmosferah, na primer v prisotnosti vnetljivih tekočin, plinov ali prahu.** Električni stroji ustvarjajo iskre, ki lahko povzročijo vžig prahu ali hlapov.
- Med upravljanjem električnega stroja naj bodo otroci in mimoidoči na razdalji.** Zaradi motenj lahko izgubite nadzor nad svojim strojem.

Varnost pri delu z električnim orodjem

- Izogibajte se temu, da bi se s telesom dotikali površin, ki so v stiku z zemljo oziroma maso, npr. cevi, radiatorjev, štedilnikov in hladilnikov.** Če je telo v stiku z zemljo oziroma maso, se s tem povečuje nevarnost električnega udara.
- Električnih strojev ne izpostavljajte dežju in jih ne uporabljajte na vlažnih mestih.** Vstop vode v električni stroj poveča nevarnost električnega udara.

Osebna varnost

- a. **Ne bodite raztreseni, preverite, kaj počnete, in pri upravljanju električnih strojev uporabljajte zdravo pamet. Električnega stroja ne uporabljajte, ko ste utrujeni ali pod vplivom drog, alkohola ali zdravil.** Trenutek nepozornosti med delovanjem električnih strojev lahko povzroči resne telesne poškodbe.
- b. **Uporabljajte osebna zaščitna sredstva. Vselej uporabljajte primerno zaščito za oči.** Zaščitna sredstva, na primer protiprašne maske, zaščitna nezdrsna obutev, čelada in protihrupni ščitniki zmanjšujejo tveganje za nastanek telesnih poškodb.
- c. **Pazite, da ne pride do nehotenega vklopa orodja. Preden napravo priključite na električno omrežje in/ali akumulatorje, se prepričajte, da je stikalo v položaju izklopljeno, preden jo dvignete ali transportirate.** Prenašanje električnih strojev, medtem ko držite stikalo ali priključite na električno omrežje s stikalom v položaju Vključeno, lahko povzroči nesreče.
- d. **Pred vklopom električnega stroja odstranite vse nastavitvene ključe.** Ključ, ki ostane pritrjen na vrtljivi del električnega stroja, lahko povzroči telesne poškodbe.
- e. **Pri delu se ne nagibajte. Ohranjajte primeren delovni položaj in ravnotežje.** To vam omogoča boljši nadzor električnega stroja v nepredvidenih situacijah.
- f. **Primerno se oblecite. Ne oblecite ohlapnih oblačil in ne nosite nakita. Poskrbite, da bodo vaši lasje, oblačila in rokavice vselej oddaljeni od gibljivih delov orodja.** Ohlapna oblačila, nakit in dolgi lasje se lahko zapletejo med gibljive dele.
- g. **Če ima orodje pripomočke za priključitev na napravo za odsesovanje in zbiranje prahu, se prepričajte, da so le-ti priključeni in uporabljeni na pravilen način.** Pravilna uporaba tovrstnih naprav zmanjša nevarnosti, vezane na prašne delce.
- h. **Ne dovolite, da vam seznanjenost s pogosto uporabo orodij omogoča, da postanete neprevidni in prezrete načela varnosti orodja.** Neprevidno ukrepanje lahko v delčku sekunde povzroči resne poškodbe.
- i. Če želite stroj prodati ali izposoditi drugim, se prepričajte, da uporabnik vidi navodila v tem priročniku.

Uporaba in vzdrževanje električnega stroja

- a. **Električnega stroja ne silite. Uporabite električni stroj, primeren za delovanje, ki ga želite izvesti.** Ustrezen električni stroj omogoča, da se dela izvajajo z večjo učinkovitostjo in varnostjo, hkrati pa ostanejo v mejah predvidenih parametrov uporabe.
- b. **Električnega stroja ne uporabljajte, če stikalo za vklop/izklop ne deluje pravilno.** Naprava se izklopi z napravo v zaklepanju in ko držite pritisnjeno stikalno ročico 5 sekund. Vsak električni stroj, ki ga ni mogoče upravljati s stikalom, je nevaren in ga je treba popraviti.
- c. **Pred kakršnimi koli nastavitvami, menjavo dodatne opreme ali shranjevanjem električnih strojev izključite vtič iz električnega omrežja in/ali baterijski sklop iz električnega stroja.** Takšni preventivni varnostni ukrepi zmanjšujejo tveganje nenamernega zagona električnega stroja.
- d. **Neuporabljen električni stroj shranjujte izven dosega otrok in ne dovolite, da bi ga uporabljali ljudje, ki nimajo izkušenj s strojem ali ki ne poznajo teh navodil.** Električni stroji so nevarni, če jih uporabljajo neizkušeni ljudje.
- e. **Izvedite potrebno vzdrževanje na električnih strojih. Preverite morebitno nepravilno sestavljanje ali zaklepanje gibljivih delov, lom delov in katero koli drugo stanje, ki**

lahko vpliva na delovanje električnih strojev. Če je poškodovan, pred uporabo popravite električni stroj. Številne nesreče povzročajo prav slabo stanje vzdrževanja električnih strojev.

- f. **Električni stroj, dodatke itd. uporabljajte v skladu s temi navodili in na način, ki je predviden za določeno vrsto električnega stroja, ob upoštevanju delovnih pogojev in delovanja, ki ga je treba izvesti.** Uporaba električnega stroja za operacije, ki niso predvidene, lahko povzroči nevarne situacije.
- g. **Ročaj in prijemalne površine naj bodo suhe, čiste in brez sledi olja in masti.** Spolzki ročaji in prijemalne površine ne omogočajo varnega upravljanja in nadzora stroja v nepričakovanih situacijah.

Uporaba in previdnostni ukrepi za uporabo akumulatorskih strojev

- a. **Polnite samo s polnilnikom, ki ga je določil proizvajalec.** Polnilnik, primeren za eno vrsto akumulatorja, lahko povzroči nevarnost požara, če se uporablja za druge akumulatorje.
- b. **Električne stroje uporabljajte samo s posebej določenimi akumulatorskimi paketi.** Uporaba katerega koli drugega akumulatorja lahko povzroči nevarnost poškodb in požara.
- c. **Ko akumulator ni v uporabi, ga je treba hraniti stran od drugih kovinskih predmetov, kot so sponke, kovanci, ključi, žblji, vijaki ali drugi majhni kovinski predmeti, ki lahko ustvarijo povezavo med dvema sponkama.** Kratek stik akumulatorskih sponk lahko povzroči opekline ali požare.
- d. **Če je akumulator v slabem stanju, lahko pušča tekočino: izogibajte se stiku. Če pride do nenamernega stika, takoj sperite z vodo. Če tekočina pride v oči, takoj poiščite zdravniško pomoč.** Tekočina, ki pušča iz akumulatorja, lahko povzroči draženje ali opekline.
- e. **Ne uporabljajte poškodovanih ali spremenjenih akumulatorjev ali strojev.** Poškodovani ali spremenjeni akumulatorji se lahko nepredvidljivo obnašajo, kar lahko povzroči požar, eksplozijo ali nevarnost telesnih poškodb.
- f. **Akumulatorja ali stroja ne izpostavljajte ognju ali visokim temperaturam.** Izpostavljenost ognju ali temperaturam nad 130 °C (265 °F) lahko povzroči eksplozijo.
- g. **Upoštevajte vsa navodila za polnjenje in ne polnite akumulatorja ali stroja zunaj temperaturnega območja, določenega v navodilih.** Nepravilno polnjenje akumulatorja ali ponovno polnjenje izven določenega temperaturnega območja lahko poškoduje akumulator in poveča nevarnost požara.

Asistenca

- a. **Električni stroj naj popravi samo usposobljeno osebje in uporabljajte samo originalne rezervne dele.** To zagotavlja stalno varnost električnega stroja.
- b. **Nikoli ne vzdržujte poškodovanega akumulatorja.** Vzdrževanje akumulatorja sme izvajati samo proizvajalec ali pooblaščen servisier.

4 PRAVILA UPORABE

Kako delati z baterijskim električnim puhalnikom

Med uporabo zavzemite trden in stabilen položaj in ohranite preudarno držo.

- Izogibajte se delu z mokrimi ali spolzkimi tlemi ali v vsakem primeru na preveč grobem ali strmem terenu, ki ne zagotavlja stabilnosti uporabnika med delom.
- Nikoli ne tecite, ampak hodite in bodite pozorni na neravnine terena in prisotnost kakršnih koli ovir.
- Ocenite potencialna tveganja na delovnem območju in upoštevajte vse potrebne varnostne ukrepe, da zagotovite svojo varnost, zlasti na pobočjih, neravnih, spolzkih ali premičnih terenih.
- Na pobočju delajte prečno do pobočja, pri čemer se nikoli ne vzpenjajte ali spuščajte.
- Bodite pozorni na pečine, jarke ali nasipe.
- Pri uporabi stroja ob cesti bodite pozorni na promet.
- Bodite previdni v bližini električnih kablov.

Stroj ne smejo uporabljati osebe, ki ga ne morejo trdno držati z eno roko in/ali ostati trdno uravnotežene na nogah med delom.

SL

Nikoli ne dovolite, da stroj uporabljajo otroci ali osebe, ki niso seznanjene z navodili. Lokalni zakoni lahko določijo najnižjo starost za uporabnika.

Stroja ne sme uporabljati več kot ena oseba.

Nikoli ne uporabljajte stroja:

- z ljudmi, zlasti otroki ali živalmi v bližini;
- če je uporabnik v stanju utrujenosti ali nelagodja ali je jemal zdravila, droge, alkohol ali snovi, ki škodujejo njegovim refleksom in pozornosti;
- če so zaščitne poškodovane ali so bile poškodovane ali so bili odstranjene.

Priporočila za začetnike

Preden se prvič soočite z delom s strojem, je priporočljivo se seznaniti z njim in najprimernejšimi delovnimi tehnikami, pri čemer poskušate stroj trdno držati in izvesti premike, ki jih zahteva delo.

4.1 DODATNE VARNOSTNE ZAHTEVE

1. Pozorno preberite te navodila.
2. Seznanite se s kontrolami in pravilno uporabo stroja.
3. Pazite, da se ne dotaknete nevarnih gibljivih delov, preden se stroj izklopi in se nevarni premikajoči se deli popolnoma ustavijo.
4. Nosite varnostna očala.
5. Nikoli ne dovolite, da stroj uporabljajo otroci ali osebe, ki niso seznanjene z navodili.
6. Nehajte uporabljati stroj, ko so v bližini ljudje, zlasti otroci ali živali.
7. Delajte le podnevi.
8. Pred uporabo stroja in po kakršnem koli trku preverite, ali ni znakov obrabe ali poškodb, in opravite potrebna popravila.
9. Naprave nikoli ne uporabljajte s poškodovanimi ali manjkajočimi zaščitnimi elementi.

10. Nikoli ne uporabljajte nadomestnih delov ali dodatkov, ki jih proizvajalec ne ponuja ali priporoča.
11. Pred preverjanjem, čiščenjem ali delom na stroju in ko stroja ne uporabljate, odstranite baterijo iz ohišja.
12. Vedno se prepričajte, da so na prehodih za hladilni zrak vedno nezamašeni.
13. Po vsaki uporabi odstranite baterijo iz ohišja in preverite morebitne poškodbe.
14. Napravo shranjujte izvevn dosega otrok.
15. V primeru nesreče ali zloma takoj prenehajte z delom.
16. Ne uporabljajte stroja v slabem vremenu in zlasti v primeru strele.
17. Vedno odstranite baterijo, ko stroj predate drugi osebi.

Pravilno ravnanje in uporaba baterijskih orodij

- a. Pred vstavitvijo baterije preverite, ali je aparat izklopljen. Namestitev baterije vklopljeno električno napravo lahko povzroči nezgode.
- b. Za polnjenje baterij uporabljajte samo polnilec baterij, ki ga priporoča proizvajalec. Polnilci so na splošno specifični za tip baterije; če se uporabljajo druge vrste, obstaja nevarnost požara.
- c. Uporabljajte samo specifične baterije, ki so na voljo za vaše orodje. Uporaba drugih baterij lahko povzroči poškodbo in nevarnost požara.
- d. Neuporabljeno baterijo hranite stran od pisarniških zaponk, kovancev, ključev, žebeljev, vijakov ali drugih manjših kovinskih predmetov, ki bi lahko povzročili kratek stik. Kratek stik med stiki baterije lahko povzroči zgorevanje ali požar.
- e. Preverite, ali je baterija v dobrem stanju in da nima znakov poškodb. Aparata ne uporabljajte s poškodovano ali obrabljeno baterijo.

4.2 NAVODILA ZA UPORABO AKUMULATORJEV

Splošni previdnostni ukrepi

- Baterije ne smete nikoli odpreti.



POZOR

Izrabljenih akumulatorjev ne smete nikdar vreči v ogenj. NEVARNOST EKSPLOZIJE

- Polnilnik priključite samo na omrežno napetost, navedeno na tipski ploščici.
- Uporabljajte samo originalno baterijo.
- Med dolgotrajno uporabo se lahko baterija segreje. Naj se ohladi pred ponovnim polnjenjem.
- Baterije in polnilnika ne shranjujte v bližini otrok.
- Polnilnika ne uporabljajte na mestih, kjer so prisotni hlapi ali vnetljive snovi.
- Baterije polnite samo s temperaturo med 10°C in 40°C.
- Baterije je treba hraniti v prostorih s temperaturo med 0°C in 23°C.

- Nikoli ne povzročajte kratkega stika med kontakti akumulatorja in jih ne povežite s kovinskimi predmeti.
- Pri transportu baterij pazite, da stiki niso povezani med seboj in ne uporabljajte kovinskih posod za transport.
- Kratek stik baterije lahko povzroči eksplozijo. V vsakem primeru kratki stik poškoduje akumulator.
- Redno preverjajte, ali je kabel polnilnika poškodovan. Če je kabel poškodovan, je treba polnilnik zamenjati.
- Baterije popolnoma napolnite, preden jih shranite za zimsko obdobje.
- Baterijo je mogoče napolniti samo s polnilnikom baterij CRG 520.

5 SESTAVLJANJE

POZOR

Prepričajte se, da so vsi sestavni deli stroja varno povezani in da so vijaki zategnjeni.

OPOMBA

Strogo upoštevajte lokalne predpise za odstranjevanje embalaže.

Zaradi varnosti in transporta je litij-ionska baterija (če je predvidena) dostavljena ločeno od stroja in delno napolnjena.

Pred uporabo stroja je potrebno baterijo napolniti v skladu z metodami, navedenimi v poglavju 6.2 *CARICA DELLA BATTERIA*.

5.1 NAMESTITEV CEVI Z ZASKOČNIM KAVLJEM (SL. 9)

Pritrdite puhalno cev (A) tako, da kavelj (B) ustreza vodilu (C), dokler ne začutite zaskoka kavlja. Če želite odstraniti puhalno cev, pritisnite kavelj (B) in odstranite cev.

POZOR

Pri montaži cevi mora biti motor izklopljen.

Nastavitev dolžine

Puhalno cev (A) se lahko pritrdi na dve različni dolžini. Pritisnite kavelj (B) in potisnite cev (A), dokler ni vklopljena na zeleno dolžino.

5.2 MONTAŽA PLOŠČATEGA PRIKLJUČKA ZA PUHALNO CEV (DUCKBILL)

"Duckbill" se nanaša na šobo v obliki račjega kljuna, ki je zasnovana tako, da koncentrira in usmerja pretok zraka, ki ga oddaja puhalo, na bolj ciljno usmerjen in natančen način. Značilna oblika šobe duckbill pomaga ustvariti neposreden in usmerjen pretok zraka, zaradi česar je idealna za odstranjevanje odpadkov ali listov z določenih območij, kot so razpoke na pločnikih ali drugih težko dostopnih območjih.

Če želite namestiti "duckbill", je dovolj, da ga vstavite neposredno na cev tako, da majhni zob na celi se ujema z delčkom na "duckbillu". Če želite odstraniti "duckbill", ga preprosto zavrtite in izvlecite iz cevi.

6 PRIPRAVA NA DELO

6.1 PREVERJANJE STROJA



POZOR

Prepričajte se, da baterija ni priključena na ohišje.

Pred začetkom dela morate:

- preveriti, da prehodi hladilnega zraka niso zamašeni;
- preveriti, ali so ročaj in varovala stroja čisti in suhi, pravilno nameščeni in trdno pritrjeni na stroj;
- preveriti, ali naprava ne kaže nobenih znakov obrabe ali poškodb zaradi izboklin ali drugih vzrokov in izvedete potrebna popravila;
- preverite, ali je baterija v dobrem stanju in da nima znakov poškodb. Aparata ne uporabljajte s poškodovano ali obrabljeno baterijo.
- napolnite baterijo v skladu z metodami, navedenimi v poglavju 6.2 *CARICA DELLA BATTERIA*.

6.2 CARICA DELLA BATTERIA



PREVIDNO

Prepričajte se, da omrežna napetost vtičnice ustreza tisti, ki je navedena na nalepki polnilnika.

Če želite odstraniti baterijo (A), iz stroja, pritisnite gumb (B) in izvlecite baterijo (Asl. 5).

Če želite namestiti baterijo v napravo, vstavite baterijo (A) v režo. Preverite, ali je baterija popolnoma vstavljena (sl. 5).

6.2.1 Pravilna uporaba

- Pred začetkom postopka polnjenja pazljivo preverite, ali je polnilnik nameščen na stabilni, dobro prezračevani površini, stran od vode.
- Preverite, ali je omrežna napetost vtičnice v skladu s specifikacijami polnilnika, navedenimi na nazivni ploščici (nikoli je ne priključite na drugo napetost), se prepričajte, da je vtičnica v optimalnem stanju.
- Med polnjenjem polnilnika ne pokrivajte in ga dobro prezračite. NE pokrivajte prezračevalnih rešetk polnilnika in jih NE postavljajte na mehko površino, kot je odeja ali vzglavnik. Preverite, ali so prezračevalne rešetke polnilnika čiste.
- Ne uporabljajte baterij, ki so se med polnjenjem pregrele, saj so lahko baterijske celice utrpel nevarne poškodbe.
- Nikoli ne polnite ali uporabljajte baterij, ki so se pregrele; Če je mogoče, jih takoj zamenjajte.

- Baterija je opremljena z zaščito, ki preprečuje polnjenje, če temperatura okolice ni med 0 °C in +45 °C.
- Baterijo je mogoče ponovno napolniti kadar koli, celo delno, brez tveganja, da bi jo poškodovali.
- Baterijskega sklopa nikoli ne izpraznite popolnoma, če ga boste, bo to povzročilo prezgodnje staranje baterijskih celic.

⚠ POZOR

Uporabljajte samo originalne akumulatorje. Uporaba napačnega akumulatorja lahko povzroči požar, eksplozijo in telesne poškodbe.

6.2.2 Način polnjenja (sl. 7)

- Vtaknite vtič polnilnika akumulatorja v omrežno vtičnico. LED (B) sveti zeleno.
- Preverite, ali je baterija združljiva s polnilnikom. Vstavite baterijo v polnilnik, kot je prikazano s puščico na sliki, in se prepričajte, da se popolnoma prilega. Ko zaslišite klik, to pomeni, da so bili pravilno vstavljeni in da je bila baterija uspešno nameščena. Če je vtič polnilnika priključen v električno vtičnico, bo začela utripati zelena LED lučka (B), ki označuje začetek polnjenja.
- Baterija je popolnoma napolnjena, ko LED lučke (E) svetijo zeleno.

⚠ POZOR

Po koncu polnjenja vedno izklopite vtič polnilnika akumulatorja iz omrežne vtičnice.

⚠ POZOR

Če se polnilna baterija ne polni, preverite, ali je napajalni kabel trdno priključen. Če se akumulatorja kljub temu ne da napolniti, se obrnite na pooblaščen servis. Pravilno polnjenje prispeva k dobremu in dolgotrajnemu delovanju. Akumulator morate napolniti, ko opazite upad moči aparata.

6.2.3 Preverjanje nivoja napoljenosti (sl. 4)

1. Ko se baterijski sklop normalno polni, LED1, LED2, LED3 in LED4 (C) utripajo v obliki vrstica napredka. Ko je baterija napolnjena, so štiri svetleče diode vedno vklopljene pet sekund, nato pa preidejo v način mirovanja, kjer so luči ugasnjene.
2. V stanju pripravljenosti je baterijski sklop opremljen z gumbom za nadzor ravnih napoljenosti. Preprosto pritisnite gumb (B), da odčitate raven napoljenosti baterije, kot je označeno z LED indikatorji (C):

LED zaslon baterije	Stanje polnjenja
4 LED vklopljena	Preostala zmogljivost $\geq 75\%$
3 LED vklopljena	Preostala zmogljivost $\geq 50\%$
2 LED vklopljena	Preostala zmogljivost $\geq 25\%$ Čim prej prenehajte z delom in napolnite baterijo.

LED zaslon baterije	Stanje polnjenja
1 LED vklopljen	Preostala zmogljivost $\geq 10\%$ Čim prej prenehajte z delom in napolnite baterijo. V nasprotnem primeru se bo življenjska doba baterije znatno zmanjšala.
1 utripajoča LED lučka	Ko LED1 utripa, to pomeni, da je preostala naplnjenost baterije $\leq 10\%$, vendar se baterija ne preneha prazniti. Ko se frekvenca utripanja poveča, morate prenehati prazniti in takoj napolniti baterijo, sicer se bo baterija poškodovala. Baterijo napolnite čim prej. V nasprotnem primeru se bo življenjska doba baterije znatno zmanjšala.

3. V načinu mirovanja pritisnite gumb (B), da ga prebudite. Baterija bo po 10 minutah znova prešla v stanje mirovanja.

6.2.4 Legenda LED indikatorjev polnilnika (B, sl. 7)



LED zaslon	Stanje polnilnika
Zelena lučka	Način v pripravljenosti
Utripajoča zelena lučka	Polnjenje v teku
Rdeča lučka	Anomalija v polnilniku
Utripajoča rdeča lučka	Anomalija pri zaščiti baterije



6.2.5 Konec polnjenja

- Ko je polnjenje končano, odklopite napajalnik.
- Pritisnite gumb (D, sl. 7), da odstranite baterijo.

6.3 ZASLON (SL. 3)

Zaslon vklopite tako, da enkrat pritisnete gumb VKLOP/IZKLOP (A).

Ikona	Opis
	Kontrolna lučka alarma. Označuje, da ima naprava težavo, ki jo lahko reši upravljavec. Primer: pregrevanje baterije ali prekomerna uporaba naprave. Prekinite z delom in pustite napravo počivati nekaj minut. Barva označuje vrsto alarma: <ul style="list-style-type: none"> • Zelena: naprava v stanju zaklepanja • Svetlo modra: težava na strani baterije • Rdeča: težava na strani naprave/krmilne enote (možno pregrevanje)
	Lučka za pomoč. Označuje, da je morda prišlo do težave, ki je upravljavec ne more odpraviti. Takoj prenehajte z delom in se čim prej obrnite na pooblaščen servisni center.
	Modra lučka. Prižge se, ko je naprava povezana z vašo mobilno napravo. Glej poglavje 7.2 <i>Mobilna aplikacija</i> .

Ikona	Opis
	Indikator napolnjenosti baterije. Med uporabo naprave je indikator vklopljen. Barva označuje stanje napolnjenosti: <ul style="list-style-type: none"> • Zelena: več kot 50% napolnjena • Rumena: polnjenje med 50% - 10% • Rdeča: manj kot 10 % napolnjena
	Indikator hitrosti pretoka zraka. Tri stopnje hitrosti + Boost. Ko je vklopljen, je hitrost nastavljena na tretjo stopnjo. Če želite spremeniti hitrost, pritisnite gumb VKLOP/IZKLOP (ON/OFF) (A). Hitrost je nastavljena samo v naraščajočem zaporedju (primer: 1-2-3-1-2-3 itd.).

7 UPORABA STROJA

7.1 ZAGON STROJA (SL. 8)

Pred zagonom aparata vstavite baterijo (A) v ohišje.

Za zagon stroja:

1. Pritisnite gumb VKLOP/IZKLOP (D). Ko je vklopljen, je hitrost pretoka zraka nastavljena na tretjo stopnjo.
2. Stroj trdno primate z eno roko.
3. Upravljajte stikalno ročico (C).
4. Hitrost pretoka zraka lahko prilagodite s pritiskom na gumb VKLOP/IZKLOP (D). Hitrost je nastavljena samo v naraščajočem zaporedju (primer: 1-2-3-1-2-3 itd.).



POZOR

V primeru pregrevanja posebno zaščitno vezje iz varnostnih razlogov akumulator izklopi. Vzemite akumulator iz stroja in počakajte, da se ohladi. Ko se ohladi, ga lahko znova vstavite v stroj in nadaljujete z delom.

7.2 MOBILNA APLIKACIJA

7.2.1 Povežite napravo z aplikacijo

Vklopite stroj. Modra lučka se prižge, ko je naprava povezana z vašo mobilno napravo. Iskanje lahko znova omogočite tako, da odstranite in znova vstavite baterijo. Za posebne podrobnosti glejte navodila v namenski aplikaciji (Oleo-Mac Hub - Efcó Hub). Aplikacija je brezplačna za mobilne naprave in zagotavlja obsežne funkcije (dodatne informacije o stroju, podrobnosti, priročnik, strojni deli in vzdrževanje). Stroji, opremljeni z vgrajeno brezžično tehnologijo, se lahko povežejo z mobilnimi napravami in omogočijo dodatne funkcije.

7.2.2 Prva uporaba aplikacije

1. Prenesite aplikacijo v mobilno napravo.
2. Registrirajte se v aplikaciji.
3. Sledite navodilom za povezavo in registracijo naprave.

OPOMBA

Aplikacija Oleo-Mac Hub - Efco Hub je na voljo za prenos na vseh trgih. Za več informacij se obrnite na pooblaščen servisni center.

7.3 FUNKCIJA BOOST (SL. 6)

Ta stroj je opremljen s funkcijo "Boost", ki vam omogoča povečanje količine dovedenega zraka.

Za uporabo funkcije Boost sledite spodnjim navodilom:

1. Prepričajte se, da je stroj vklopljen in pravilno deluje.
2. Ročaj postavite na trden in stabilen način ter ga trdno držite.
3. Upravljajte ročico stikala (B) in nato s palcem ali kazalcem pritisnite gumb VKLOP/IZKLOP (A), da aktivirate izboljšan pretok zraka (Boost). To je mogoče storiti na kateri koli stopnji hitrosti pretoka zraka. Ko je sistem Boost aktiviran, traja 50 sekund. Med uporabo Boost-a bo zasvetila četrta indikatorska lučka hitrosti (C).
4. Če želite izklopiti funkcijo Boost in se vrniti v običajni način puhanja, pritisnite gumb VKLOP/IZKLOP (A) ali za trenutek spustite ročico stikala (B).

OPOMBA

- Priporočljivo je, da funkcijo Boost uporabljate le, ko je potrebno več moči pihanja (primer: listi, pritrtjeni na tla). Funkcije Boost ne uporabljajte neprekinjeno.
- Uporaba ojačevalnika znatno zmanjša življenjsko dobo baterije. Zato je priporočljivo, da Boost uporabljate zmerno in na ustrezen način, da optimizirate učinkovitost puhalca.

7.4 FUNKCIJA CRUISE CONTROL (SL. 6)

Ta stroj je opremljen s funkcijo cruise control, ki vam omogoča, da ohranite konstantno količino izpuhanega zraka, ne da bi se nenehno zatekali k uporabi krmilnikov. To funkcijo lahko vklopite samo, ko je stroj ustavljen. Preprosto pritisnite in držite gumb (A) in takoj pritisnite ročico stikala (B). Ko LED na zaslonu utripajo, boste lahko spustili gumbe. Ko je funkcija cruise control vklopljena, hitrost in količina dovedenega zraka ostaneta nespremenjeni, kar odpravlja potrebo po dodatnem ročnem posredovanju.

Če želite funkcijo hitro izklopiti, pritisnite katerega koli od obeh gumbov (A) ali (B), da takoj ustavite funkcijo samodejnega nadziranja hitrosti. To zagotavlja večjo fleksibilnost in natančen nadzor nad delovanjem stroja, kar omogoča pravočasno prilagajanje posebnim potrebam upravljavca.

7.5 PLOŠČATI PRIKLJUČEK ZA PUHALNO CEV (DUCKBILL)

Ploščati priključek (7, sl. 1), znan tudi kot "Duckbill", je bil posebej zasnovan z optimizirano notranjo geometrijo za povečanje hitrosti zraka iz puhalne cevi. Ta pospešek zraka omogoča, da se mokri listi, lahki odpadki in drugi neželeni delci preprosto in natančno odstranijo z delovnega območja.

7.6 USTAVITEV STROJA (SL. 8)

Pritisnite in 10 sekund držite gumb VKLOP/IZKLOP (D), naprava preide v stanje zaklepanja in lučka alarma na zaslonu zasveti zeleno. Ko je naprava zaklenjena, pritisnite in držite stikalno ročico (C) 5 sekund.

8 TEHNIKE DELOVANJA IN DELA

POZOR

Za varnost sebe in drugih:

1. Aparata ne uporabljajte, ne da bi najprej natančno prebrali navodila. Seznanite se s kontrolami in pravilno uporabo stroja. Naučite se, kako ga hitro ustaviti.
2. Preostala tveganja – čeprav so izpolnjene vse varnostne zahteve, lahko še vedno obstajajo nekatera dodatna tveganja:
 - Metanje fragmentov, ki lahko poškodujejo oči.
3. Ne pozabite, da je operater ali uporabnik odgovoren za nezgode in incidente, ki se lahko pojavijo pri drugih ljudeh ali njihovem imetju.
4. Med delom nosite ustrezna oblačila. Vaš prodajalec vam lahko zagotovi informacije o varnostnih materialih, ki so najprimernejši za zagotavljanje varnosti pri delu.
5. Delajte samo podnevi ali z dobro umetno svetlobo.
6. Temeljito preglejte celotno delovno območje in odstranite vse, kar bi lahko vrgli iz stroja (veje, železne žice, skrite kable, kamne itd.).
7. Ustavite stroj in odstranite baterijo iz ohišja:
 - če stroj začne vibrirati nenormalno: v tem primeru takoj poiščite vzrok vibracij in opravite potrebne preglede pri pooblaščenem servisnem centru;
 - vsakič ko pustite napravo brez nadzora;
 - pred preverjanjem, čiščenjem ali delom na stroju;
 - po udarcu s tujim telesom. Pred ponovno uporabo aparata preverite, ali je poškodovan in ali so potrebna popravila;
 - ko aparata ne uporabljate.
8. Da bi se izognili nevarnosti požara, stroja ne puščajte pregretega med listi ali suho travo.

PREVIDNO

Vedno se spomnite, da je nepravilno uporabljen električni stroj lahko moteč za druge. Za spoštovanje drugih in okolja:

- Izogibajte se uporabi stroja v okoljih in časih, ki so lahko moteči.
- Natančno upoštevajte lokalna pravila za odlaganje odpadnih materialov.
- Upoštevajte lokalna pravila za odstranjevanje obrabljenih delov ali katerega koli elementa z močnim vplivom na okolje.

POZOR

Dolgotrajna izpostavljenost vibracijam lahko povzroči poškodbe in nevro-žilne bolezni (znan tudi kot "Raynaudov fenomen" ali "bela roka"), še posebej za tiste, ki trpijo zaradi motenj krvnega obtoka. Simptomi lahko vplivajo na roke, zapestja in prste in se manifestirajo z izgubo občutljivosti, odrevenelostjo, srbenjem, bolečinami, razbarvanjem ali strukturnimi spremembami v koži. Te učinke je mogoče podaljšati z nizkimi temperaturami okolice in/ali prekomernim oprijemom na ročice. Ko se pojavijo simptomi, morate skrajšati čas uporabe aparata in se posvetovati z zdravnikom.

8.1 DELOVANJE

Baterija je opremljena z zaščito, ki preprečuje, da bi se v celoti izpraznila.

Naprava se samodejno izklopi, če je akumulator prazen. V tem primeru ga je treba pravočasno napolniti.

8.2 TEHNIKE DELOVANJA

- Pred uporabo preverite stanje puhalnika, še posebej sesalni vhod.
- Če je prisotnega veliko prahu, rahlo pršite delovno površino s cevjo ali razpršilnim priključkom, ko je voda na razpolago.
- Bodite pozorni na otroke, hišne živali, avtomobile ali odprta okna in odpihnite drobce v varnih pogojih.
- Po uporabi puhalnika ga očistite in odvrzite drobce v smeti.
- Uporabite celoten podaljšek šobe, tako da lahko pretok zraka uporabljate blizu tal.

POZOR

Pri delu s puhalom nosite zahtevano osebno varovalno opremo (OVO):

1. Zaščito za oči.
2. Slušalke.
3. Zaščita sluha.
4. Zaščitno masko v prašnih okoljih.

POZOR

Ko delate v kotu, pihnite od vogala navznoter in navznoter proti središču delovnega območja.

8.3 PRENEHANJE DELA

Ko je delo končano, ustavite motor, kot je opisano v poglavju 7.6 *USTAVITEV STROJA* (sl. 8).

POZOR

Pustite, da se stroj ohladi, preden ga postavite v katero koli okolje.

Da bi zmanjšali nevarnost požara, odstranite iz stroja ostanke vej in listov; ne puščajte zabojnikov z odpadnimi materiali v zaprtem prostoru.

Po vsaki delovni seji, je priporočljivo, da očistite pihalno cev potem, ko ste jo razstavili, in zarezne mreže za zaščito pred drobci in umazanijo.

9 VZDRŽEVANJE

POZOR

- Med vzdrževalnimi posegi si vedno nadenite zaščitne rokavice.
- Ne izvajajte vzdrževanja z vročim motorjem ali baterijo. Ustavite stroj in pustite, da se ohladi. Izvedite vzdrževanje z ugasnjenim strojem in odstranjenim akumulatorjem.
- Nepravilno vzdrževanje, odstranjevanje ali spreminjanje varnostnih naprav in/ali uporaba neoriginalnih rezervnih delov lahko povzroči resne ali smrtne poškodbe upravljavca ali tretjih oseb.

POZOR

Natančno preberite tudi navodilo za uporabo in vzdrževanje polnilnika akumulatorja!

9.1 REDNO VZDRŽEVANJE

POZOR

Pred kakršnim koli vzdrževanjem stroja vedno odstranite baterijo. Za popravilo morebitne škode na stroju se obrnite na pooblaščen servisni center.

POZOR

Za varnost sebe in drugih:

- Po vsaki uporabi odstranite baterijo iz ohišja in preverite morebitne poškodbe.
- Pravilno vzdrževanje je ključnega pomena za ohranjanje prvotne učinkovitosti in varnosti stroja v daljšem časovnem obdobju.
- Matice in vijaki naj bodo tesni, da zagotovite, da je aparat vedno v varnem delovnem stanju.
- Aparata nikoli ne uporabljajte z obrabljenimi ali poškodovanimi deli. Poškodovane dele je treba zamenjati in nikoli popraviti.
- Uporabljajte samo originalne nadomestne dele. Neenakovredni nadomestni deli lahko poškodujejo napravo in škodujejo varnosti.

⚠ POZOR

Med vzdrževalnimi operacijami odstranite baterijo iz ohišja.

Pred vsako uporabo preglejte stroj, da nima obrabljenih ali poškodovanih sestavnih delov. Ne uporabljajte ga, če najdete poškodovane ali obrabljene dele.

9.1.1 Hlajenje motorja

Da bi preprečili pregrevanje in poškodbe motorja, je treba hladilne mreže za dovod zraka vedno ohraniti čiste ter brez listov in drobcev.

9.1.2 Vzdrževanje in shranjevanje baterije

⚠ POZOR

Natančno preberite tudi navodilo za uporabo in vzdrževanje polnilnika akumulatorja!

- Baterijski sklop shranjujte izven dosega otrok, v temnem in suhem prostoru, pri temperaturi med 0 – 23 °C, brez prahu ali jedkega ozračja. Ne shranjujte na neposredni sončni svetlobi.
- Baterijski sklop shranjujte in prevažajte v originalni embalaži.
- Na mestu, kjer shranjujete neuporabljene akumulatorje, naj ne bo pisarniških sponk, kovancev, žeblicev, vijakov in drugih kovinskih predmetov, ki bi utegnili povzročiti kratek stik med kontakti. Baterijskega sklopa ne smete kratkostično povezati.
- Baterije urejeno shranjujte. Izogibajte se neurejenemu shranjevanju v posodi, kot je škatla ali predal, kjer bi jih lahko med seboj ali z drugimi kovinskimi predmeti kratkostično stikali. Kratek stik med kontakti akumulatorja lahko povzroči opeklino ali požar.
- Odzračevalnik akumulatorja naj ne bo prekrit s prahom in umazanijo. Baterijo obrišite s suho in mehko krpo. V primeru trdovratne umazanije uporabite rahlo vlažno krpo.
- Redno pregledujte baterijo. Če pride do vidnih poškodb, znakov obrabe ali drugih težav, prenehajte uporabljati baterijo in se obrnite na pooblaščen servisni center.
- Baterijskega sklopa dlje časa ne puščajte neuporabljene na polnilniku. Baterijski sklop shranjujte v originalni embalaži ali na drugem suhem mestu.
- Če baterijskega sklopa dlje časa ne uporabljate, ga na začetku popolnoma napolnite in nato vsakih 15 – 30 dni, da preprečite kvarjenje in škodo.
- V primeru prepolnjenja ali pregrevanja se baterija iz varnostnih razlogov samodejno odklopi iz zaščitnega tokokroga. Odklopite polnilnik iz električne vtičnice in odstranite baterijo. Počakajte, da se baterija popolnoma ohladi. Ko se baterija ohladi, lahko nadaljujete postopek polnjenja.

9.1.3 Shranjevanje

Na koncu vsakega dela temeljito očistite stroj pred prahom in drobcem, popravite ali zamenjajte okvarjene dele.

Aparat mora biti shranjen na suhem mestu, varen pred vremenom in izven dosega otrok.

9.1.4 Tabela vzdrževanja

V nadaljevanju je seznam vzdrževalnih operacij, ki jih je treba opraviti na stroju. Večina vnosov je opisanih v razdelku 9.1 **REDNO VZDRŽEVANJE**. Uporabnik mora opravljati samo vzdrževalna in servisna dela, opisana v Priročniku za operaterje. Vsa vzdrževalna dela, ki niso navedena v tem priročniku, mora izvesti pooblaščen servisni center.

Vzdrževanje	Dnevno vzdrževanje	Mesečno vzdrževanje
Zunanost aparata očistite s čisto in suho krpo. Nikoli ne uporabljajte vode.	X	
Ohranite ročaje suhe, čiste in brez olj in maščob.	X	
Prepričajte se, da ročica s stikalom deluje pravilno in ni poškodovana.	X	
Preverite, ali zunanji deli stroja niso poškodovani ali zlomljeni.	X	
Preverite, da so matice in vijaki tesni.	X	
Preverite, da je baterija cela.	X	
Preverite napolnjenost baterije.	X	
Preverite, da je polnilec baterij cel in deluje.	X	
Preverite povezave med baterijo in napravo ter preverite tudi povezavo med baterijo in polnilcem.		X

9.2 IZREDNO VZDRŽEVANJE

Ob koncu sezone je treba ob intenzivni uporabi vsaki dve leti ob normalni uporabi zagotoviti splošni pregled, ki ga je treba opraviti s specializiranim tehnikom servisne mreže.

Poiščite najbližji pooblaščen center za pomoč na: <https://www.myemak.com/int/filiali-e-distributori/distributori>.

POZOR

- **Vsa vzdrževalna dela, ki niso navedena v tem priročniku, mora izvesti pooblaščen servisni center. Za zagotovitev neprekinjenega in pravilnega delovanja naprave ne pozabite, da morate pri morebitni zamenjavi katerega od sestavnih delov uporabljati izključno ORIGINALNE NADOMESTNE DELE.**
- **Kakršne koli nepooblaščen spremembe in/ali uporaba neoriginalnih rezervnih delov lahko povzročijo resne ali smrtne poškodbe upravljalca ali tretjih oseb in so vzrok za takojšnjo izgubo garancije.**

10 PREVOZ

POZOR

Kadar prevažate stroj v vozilu, poskrbite, da bo pravilno in dobro pritrjen na vozilo z jermeni. Stroj je treba prevažati vodoravno, pri čemer je treba zagotoviti, da se ne kršijo veljavni predpisi o prevozu za takšne stroje.

Varno ravnanje z baterijskim električnim puhalnikom

Kadar koli morate stroj premikati ali prevažati:

- izklopite stroj, počakajte, da se ustavi in odstranite baterijo iz ohišja;
- stroj primite samo z ročaja.

Ko prevažate stroj z vozilom, ga morate postaviti tako, da ne predstavlja nevarnosti za nikogar in ga morate varno zakleniti.

11 SKLADIŠČENJE

POZOR

Natančno preberite tudi navodilo za uporabo in vzdrževanje polnilnika akumulatorja!

Če stroja dlje časa ne nameravate uporabljati:

- Odstranite akumulator (preberite tudi navodila za pravilno shranjevanje akumulatorja).
- Upoštevajte vsa prej opisana pravila vzdrževanja.
- Stroj temeljito očistite in namažite kovinske dele.
- Poganjajte stroj v prazno, tako da do konca izpraznite tudi dovodno cev in črpalno za olje.
- Stroj shranjujte v suhem okolju, po možnosti ne v neposrednem stiku s tlemi in stran od virov toplote.
- Stroj shranjujte izven dosega otrok.
- Postopki za ponovno dajanje v obratovanje po zimskem skladiščenju so enaki postopkom normalnega zagona stroja (glejte poglavje 7.1 ZAGON STROJA (sl. 8)).

12 VARSTVO OKOLJA

Varovanje okolja mora biti ustrezen in prednostni vidik uporabe stroja v korist dobrega sožitja z okoljem, v katerem živimo.

- Ne bodite moteči za sosede.
- Skrbno upoštevajte lokalne predpise za odstranjevanje embalaže, olj, bencina, baterij, filtrov, poškodovanih delov ali katerega koli elementa z močnim vplivom na okolje. Teh odpadkov se ne sme odvreči, temveč jih je treba ločiti in prenesti v ustrezne zbirne centre, ki bodo materiale reciklirali.

12.1 RAZGRADNJA IN ODSTRANITEV

Ob izločitvi iz uporabe stroja ne zavržite v okolje, obrnite se na center za zbiranje odpadkov.

Večina materialov, uporabljenih za izdelavo stroja, se lahko reciklira; vse kovine (jeklo, aluminij, medenina) se lahko izroči običajnemu zbirnemu centru za kovine. Za informacije se obrnite na običajni center za zbiranje odpadkov v vašem območju. Odlaganje odpadnih delov odslužene naprave mora potekati na okolju prijazen način, brez onesnaževanja tal, zraka in vode.

Vsekakor je treba upoštevati lokalne predpise, ki veljajo na tem področju.

Ob razgradnji morate uničiti etiketo z znakom CE, skupaj s tem priročnikom.

13 ODPRAVA MOTENJ

POZOR

- **Stroj vedno zaustavite in odstranite baterijo, preden izvedete vse korektivne preskuse, priporočene v spodnji tabeli, razen v primerih, ko je delovanje stroja izrecno potrebno.**
- **Ko preverite vse možne vzroke in če motnja ni odpravljena, se obrnite na pooblaščen servisni center. V kolikor naletite na problem, ki v tabeli ni naveden, se obrnite na pooblaščen servisni center.**

POZOR

Nikoli ne skušajte izvajati popravil brez potrebnih sredstev in tehničnega znanja. Vsak slabo izveden poseg samodejno pomeni razveljavitev garancije in zavrnitev kakršne koli odgovornosti proizvajalca.

TEŽAVA	MOŽNI VZROKI	REŠITEV
Ko premaknete stikalo, se motor ne zažene	Baterija manjka ali ni pravilno vstavljena	Prepričajte se, da je baterija pravilno vstavljena
	Baterija je prazna	Preverite stanje polnjenja in napolnite baterijo
Motor se ustavi med delom	Baterija manjka ali ni pravilno vstavljena	Prepričajte se, da je baterija pravilno vstavljena
	Baterija je prazna	Preverite stanje polnjenja in napolnite baterijo
Zmanjšana življenjska doba baterije	Težki pogoji uporabe z višjo absorpcijo elektrike	Optimizirajte uporabo
Polnilec baterij ne polni baterije (prižgana rdeča LED lučka)	Onesnaženi kontakti	Očistite kontakte
Polnilec baterij ne polni baterije (nobena LED lučka ni prižgana)	Pomanjkanje napetosti na polnilcu	Preverite, ali je vtič priključen in ali je na vtičnici napetost
	Pokvarjen polnilec	Zamenjajte z originalnim nadomestnim delom
Stroj vibrira nenormalno	Rotor je poškodovan ali zlomljen	Obrnite se na pooblaščen servisni center

14 IZJAVA O SKLADNOSTI

Podpisani, **EMAK spa via Fermi, 4 - 42011 Bagnolo in Piano (RE) ITALY**
izjavlja s polno odgovornostjo, da stroj:

1. Vrsta: **PUHALNIK NA BATERIJO**
2. Znamka: / Tip: **Oleo-Mac BVi 570**
Efco SAi 570
3. identifikacija serije: **C04 XXX 0001 - C04 XXX 9999 (OM BVi 570)**
C05 XXX 0001 - C05 XXX 9999 (EF SAi 570)
2006/42/ES – 2014/30/EU – 2000/14/ES – 2011/65/ES –
2014/53/EU

je skladen z določbami Direktive /
Uredbe in nadaljnji spremembami
ali dopolnili:

je skladen z določbami naslednjih
usklajenih standardov: **EN 60335-1:2012 – EN ISO 12100 ob upoštevanju določb**
usklajenega standarda EN 50636-2-100:2015 –
EN 55014-1:2017 – EN 55014-2:2015 - EN 62233:2008 –
ETSI EN 301 489-1 V2.2.3 - 2019 –
ETSI EN 301 489-17 V3.2.4 - 2020 –
ETSI EN 300 328 V2.2.2 - 2019

Uveljavljeni postopki za ugotavljanje
skladnosti: **Priloga V**

Izmerjena raven zvočne moči: **97 dB (A)**
Zajamčena raven zvočne moči: **99 dB (A)**
Sestavljeno v: **Bagnolo in piano (RE) Italy - via Fermi, 4**
Datum: **10/03/2024**
Tehnična dokumentacija se hrani v: **Sedež uprave. - Tehnično vodstvo**

Luigi Bartoli - C.E.O.

15 GARANCIJSKI LIST

Ta stroj je bil zasnovan in izdelan po najodobnejših proizvodnih postopkih. Izdelovalec nudi garancijo za svoje izdelke za čas 24 mesecev od nakupa za zasebno ali uporabo v prostem času. Za profesionalno uporabo garancija velja le za 12 mesecev.

Splošni garancijski pogoji

1. Garancija se pripozna od datuma nakupa. Proizvajalec prek mreže za prodajo in tehnično pomoč brezplačno zamenja okvarjene dele zaradi materiala, predelave in proizvodnje. Garancija ne prikrajša kupca za zakonske pravice, ki jih določa civilni zakonik proti posledicam napak, ki jih povzročijo prodana stvar.
2. Tehnično osebje bo glede na svoje organizacijske možnosti posredovalo v najkrajšem možnem času.
3. **Pri uveljavljanju garancijskega zahtevka je treba pooblaščenemu osebju predložiti pravilno izpolnjen garancijski list s pečatom prodajalca, kateremu je treba priložiti še račun ali blagajniški odrezek, ki potrjuje datum nakupa.**
4. Garancija ni veljavna v naslednjih primerih:
 - Očitno pomanjkanje vzdrževalnih posegov,
 - Nepravilna uporaba izdelka ali nedovoljeni posegi,
 - Uporaba neprimernih maziv ali goriv,
 - Uporaba neoriginalnih nadomestnih delov ali dodatne opreme,
 - Posegi, opravljeni s strani nepooblaščenih oseb.
5. Proizvajalec iz garancije izključuje potrošni material in dele, ki so podvrženi normalni obrabi.
6. Garancija ne velja za posege za izpopolnjevanje in izboljševanje proizvoda.
7. Garancija ne velja za nastavitve stroja in posegov vzdrževanja, ki morajo biti izvršeni v času garancije.
8. Morebitno povzročeno škodo med transportom je potrebno takoj prijaviti prevozniku, sicer se veljavnost garancije prekine.
9. Za motorje drugih blagovnih znamk (Briggs & Stratton, Tecumseh, Kawasaki, Honda itd.), nameščene na naših strojih, velja garancija, ki jo podelijo proizvajalci motorjev.
10. Garancija ne krije morebitno povzročene škode, direktne ali indirektno, osebam ali stvarim zaradi okvare, ki je nastala zaradi dalj časa trajajoče neuporabe stroja.

MODEL

SERIJSKA ŠT.

KUPEC

DATUM

POOBLAŠČENI PRODAJALEC

 **Ne pošiljajte! Priložite le ob morebitnem uveljavljanju garancijskega zahtevka.**

1 ВВЕДЕНИЕ	277
1.1 ПРАВИЛА ЧТЕНИЯ РУКОВОДСТВА	277
2 ОЗНАКОМЛЕНИЕ С МАШИНОЙ	278
2.1 ОПИСАНИЕ МАШИНЫ И ОБЛАСТИ ЕЕ ПРИМЕНЕНИЯ	278
2.1.1 ПРЕДУСМОТРЕННОЕ ИСПОЛЬЗОВАНИЕ	278
2.1.2 НЕНАДЛЕЖАЩЕЕ ИСПОЛЬЗОВАНИЕ	278
2.2 ОБЩИЕ ПРАВИЛА ТЕХНИКИ БЕЗОПАСНОСТИ	279
2.3 КОМПОНЕНТЫ МАШИНЫ (РИС. 1)	280
2.4 ИДЕНТИФИКАЦИОННАЯ ЭТИКЕТКА (РИС. 2)	280
2.4.1 ИНФОРМАЦИЯ ДЛЯ ПОЛЬЗОВАТЕЛЕЙ	280
2.5 ЗНАЧЕНИЕ СИМВОЛОВ И ПРЕДУПРЕЖДЕНИЙ, ОТНОСЯЩИХСЯ К БЕЗОПАСНОСТИ (РИС. 2)	281
2.6 ТЕХНИЧЕСКИЕ ДАННЫЕ	282
3 ОБЩИЕ ПРАВИЛА ТЕХНИКИ БЕЗОПАСНОСТИ МАШИНЫ	283
4 ПРАВИЛА ПРИМЕНЕНИЯ	286
4.1 ДОПОЛНИТЕЛЬНЫЕ УКАЗАНИЯ ПО БЕЗОПАСНОСТИ	287
4.2 УКАЗАНИЯ ПО ИСПОЛЬЗОВАНИЮ АККУМУЛЯТОРОВ	289
5 СБОРКА	289
5.1 МОНТАЖ ТРУБЫ С ЗАЩЕЛКОЙ (РИС. 9)	290
5.2 МОНТАЖ ПРИПЛЮСНУТОГО НАКОНЕЧНИКА ДЛЯ ВОЗДУХОДУВНОЙ ТРУБЫ (DUCKBILL)	290
6 ПОДГОТОВКА К РАБОТЕ	290
6.1 ПРОВЕРКА МАШИНЫ	290
6.2 ЗАРЯДКА БАТАРЕИ	291
6.2.1 ПРАВИЛЬНОЕ ИСПОЛЬЗОВАНИЕ	291
6.2.2 РЕЖИМ ЗАРЯДКИ (РИС. 7)	292
6.2.3 МОНИТОРИНГ УРОВНЯ ЗАРЯДКИ (РИС. 4)	292
6.2.4 СПЕЦИФИКАЦИЯ СВЕТОДИОДНЫХ ИНДИКАТОРОВ ЗАРЯДНОГО УСТРОЙСТВА (В, РИС. 7)	293
6.2.5 КОНЕЦ ЗАРЯДКИ	293
6.3 ДИСПЛЕЙ (РИС. 3)	293
7 ЭКСПЛУАТАЦИЯ МАШИНЫ	294
7.1 ЗАПУСК МАШИНЫ (РИС. 8)	294
7.2 МОБИЛЬНОЕ ПРИЛОЖЕНИЕ	295
7.2.1 ВЫПОЛНИТЕ СОЕДИНЕНИЕ МАШИНЫ С ПРИЛОЖЕНИЕМ	295
7.2.2 ПЕРВОЕ ИСПОЛЬЗОВАНИЕ ПРИЛОЖЕНИЯ	295
7.3 ФУНКЦИЯ BOOST (РИС. 6)	295
7.4 ФУНКЦИЯ КРУИЗ-КОНТРОЛЯ (РИС. 6)	296
7.5 ПРИПЛЮСНУТЫЙ НАКОНЕЧНИК ДЛЯ ВОЗДУХОДУВНОЙ ТРУБЫ (DUCKBILL)	296
7.6 ОСТАНОВКА МАШИНЫ (РИС. 8)	296
8 СПОСОБЫ И МЕТОДЫ РАБОТЫ	297
8.1 РАБОЧИЕ РЕЖИМЫ	298
8.2 ТЕХНИКА РАБОТЫ	298
8.3 ОКОНЧАНИЕ РАБОТЫ	299
9 ТЕХНИЧЕСКОЕ ОБСЛУЖИВАНИЕ	299
9.1 ПЛАНОВОЕ ТЕХОБСЛУЖИВАНИЕ	300
9.1.1 ОХЛАЖДЕНИЕ ДВИГАТЕЛЯ	300
9.1.2 ОБСЛУЖИВАНИЕ И ХРАНЕНИЕ АККУМУЛЯТОРОВ	300
9.1.3 ХРАНЕНИЕ	301
9.1.4 ТАБЛИЦА ТЕХОБСЛУЖИВАНИЯ	301
9.2 ВНЕОЧЕРЕДНОЕ ТЕХНИЧЕСКОЕ ОБСЛУЖИВАНИЕ	302

10 ТРАНСПОРТИРОВКА	302
11 ПОСТАНОВКА НА ХРАНЕНИЕ	303
12 ОХРАНА ОКРУЖАЮЩЕЙ СРЕДЫ	304
12.1 СЛОМ И УТИЛИЗАЦИЯ	304
13 НЕИСПРАВНОСТИ И ИХ УСТРАНЕНИЕ	305
14 ДЕКЛАРАЦИЯ О СООТВЕТСТВИИ.....	306
15 ГАРАНТИЙНОЕ СВИДЕТЕЛЬСТВО	307

1 ВВЕДЕНИЕ

Благодарим вас за выбор продукции Etak.

Наша сеть дилерских и авторизованных сервисных центров находится в вашем полном распоряжении и готова удовлетворить любые ваши запросы.

ВНИМАНИЕ

Для правильного использования машины и для предотвращения несчастных случаев перед началом работы очень внимательно прочтите данное руководство.

ВНИМАНИЕ

Данное руководство должно сопровождать машину на протяжении всего срока ее службы.

Здесь даются пояснения по работе различных узлов машины, а также указания по требуемым проверкам и техобслуживанию.

ВНИМАНИЕ

Внимательно прочитайте руководство по эксплуатации и техобслуживанию аккумулятора и зарядного устройства!

ПРИМЕЧАНИЕ

Описания и иллюстрации, приведенные в данном руководстве, не считаются строго обязывающими. Производитель оставляет за собой право вносить любые изменения, не обновляя каждый раз данное руководство.

Приведенные изображения носят ознакомительный характер. На практике компоненты могут отличаться от изображенных. В случае сомнений обратитесь в авторизованный сервисный центр.

1.1 ПРАВИЛА ЧТЕНИЯ РУКОВОДСТВА

Руководство делится на главы и параграфы. Каждый параграф является подуровнем соответствующей главы. Ссылки на главы или параграфы помечаются словами «глава» или «параграф», за которыми следует соответствующий номер. Например: «глава 2».

Кроме указаний по эксплуатации и техническому обслуживанию, данное руководство содержит информацию, требующую особого внимания. Такая информация отмечена символами, описанными ниже:

ВНИМАНИЕ

При наличии риска несчастного случая или травмы, включая смертельный исход, либо серьезного материального ущерба.

МЕРА ПРЕДОСТОРОЖНОСТИ

При наличии риска повреждения машины или ее отдельных компонентов.

ПРИМЕЧАНИЕ

Предоставляет дополнительную информацию к указаниям предыдущих сообщений по правилам техники безопасности.

Изображения в данном руководстве по эксплуатации пронумерованы цифрами 1, 2, 3 и т. д. Компоненты, показанные на рисунках, отмечены буквами или цифрами, в зависимости от случая. Ссылка на компонент С на рисунке 2 обозначается надписью: "См. С, рис. 2" или просто "(С, Рис. 2)". Ссылка на компонент 2 на рисунке 1 обозначается надписью: "См. 2, рис. 1" или просто "(2, Рис. 1)".

2 ОЗНАКОМЛЕНИЕ С МАШИНОЙ

2.1 ОПИСАНИЕ МАШИНЫ И ОБЛАСТИ ЕЕ ПРИМЕНЕНИЯ

Данная машина предназначена для садовых работ и представляет собой портативную воздуходувку для любительского применения с электродвигателем, питание на который подается от аккумулятора.

2.1.1 Предусмотренное использование

Воздуходувка может использоваться для следующих целей:

- Удаление и сбор опавшей листвы. Уборка мусора или скошенной травы с улиц, пешеходных дорожек, парков, парковок, беседок, спортивных площадок и т. д.
- Удаление скошенной травы.
- Удаление или раздробление травяных клубков.
- Уборка парковок.
- Очистка сельскохозяйственной и строительной техники.
- Уборка амфитеатров и парков развлечений.
- Уборка легкого или мягкого снега.
- Сушка тротуаров и открытых площадок.
- Удаление мусора из углов, стыков, зазоров в брусчатке и т. д.

2.1.2 Ненадлежащее использование

ВНИМАНИЕ

Любое другое применение, отличное от указанного выше, может оказаться опасным и привести к травмам и материальному ущербу.

Воздуходувка **НЕ** должна использоваться для уборки:

- большого количества гравия или гравийной пыли;
- мусора от строительных работ;
- гипсовой пыли;
- цементной и бетонной пыли;
- сухой садовой земли.

- Не используйте воздуходувку для разбрасывания или распыления удобрений, химикатов и других токсичных веществ или топлива, если только устройство не предназначено для такого применения и, в таком случае, не используется в соответствующем месте.
- Если сдуваемое вещество является веществом, имеющимся в продаже, ознакомьтесь с его паспортом безопасности или свяжитесь с производителем материала.

ВНИМАНИЕ

Кремнезем является основным компонентом, содержащимся в песке, кварце, кирпиче, глине, граните, камне и многих других материалах, включая бетон и каменную кладку. Повторяющееся и/или интенсивное вдыхание содержащегося в воздухе кристаллического кремнезема может вызвать серьезные или смертельные респираторные заболевания, включая силикоз. В присутствии таких материалов всегда соблюдайте указанные меры предосторожности для защиты дыхательных органов.

ВНИМАНИЕ

Вдыхание асбестовой пыли опасно и может привести к серьезным травмам или смертельному исходу, а также респираторным заболеваниям или раку. Использование и утилизация продуктов, содержащих асбест, строго регламентированы. Не сдувайте и не трогайте асбест или асбестосодержащие изделия, такие как асбестовая изоляция. Если есть основания полагать, что вы затрагиваете асбестосодержащие материалы, немедленно обратитесь к своему работодателю или в местный орган здравоохранения.

RU

Ненадлежащее использование машины влечет за собой аннулирование гарантии и освобождение Изготовителя от всякой ответственности, вследствие чего в таком случае на пользователя возлагается вся ответственность за последствия возможных травм и материального ущерба, которые может понести он сам или третьи лица.

2.2 ОБЩИЕ ПРАВИЛА ТЕХНИКИ БЕЗОПАСНОСТИ

- Работайте только в условиях хорошей видимости и освещения.
- Выключайте двигатель перед тем, как опустить устройство на землю.
- Будьте особенно осторожны и внимательны при использовании средств для защиты органов слуха, поскольку они могут ограничивать вашу способность слышать звуки, указывающие на опасность (крики, гудки и т.д.)
- Будьте максимально осторожны при работе на наклонных или неровных участках.
- Всегда поддерживайте ручки в чистоте и сухом состоянии.
- **Не используйте воздуходувку, стоя на лестнице, подножке или столике.**
- **Никогда не пытайтесь сдувать горячие или горящие вещества и горячие жидкости.**
- Не отступайте назад при использовании устройства.
- Используйте воздуходувку только в разумное время, избегая раннего утра или позднего вечера, когда это может потревожить людей. Соблюдайте время соблюдения покоя граждан и тишины, предусмотренное местными постановлениями.

- Учитывайте направление и силу ветра. Никогда не направляйте сопло или поток сдуваемого мусора в сторону людей, домашних животных, автомобилей или домов.
- Не направляйте сдуваемый мусор в сторону открытых дверей или окон.
- Используйте устройство с осторожностью по отношению к прохожим и близлежащим объектам.
- Не оставляйте без присмотра работающую воздуходувку.
- Следите за тем, что вы направляете воздушную струю.
- Потренируйтесь сдувать скошенную траву или бумажные стаканчики, не поднимая пыли.
- Перед использованием воздуходувки увлажните запыленные участки.
- Никогда не используйте воздуходувку для перемещения слишком запыленных материалов.
- Не направляйте воздушную струю на людей или животных. Воздуходувка может отбрасывать мелкие предметы на высокой скорости. Немедленно остановите машину при приближении человека.

2.3 КОМПОНЕНТЫ МАШИНЫ (РИС. 1)

- | | |
|-------------------------|---------------------------------------------------------------|
| 1. Силовой блок | 6. Кольца ременной привязи |
| 2. Рукоятка | 7. Приплюснутый наконечник для воздуходувной трубы (Duckbill) |
| 3. Дисплей | 8. Аккумулятор |
| 4. Выключатель | |
| 5. Нагнетательная труба | |

2.4 ИДЕНТИФИКАЦИОННАЯ ЭТИКЕТКА (РИС. 2)

1. Напряжение питания.
2. Устройство, работающие на постоянном токе.
3. Тип машины: **АККУМУЛЯТОРНАЯ ВОЗДУХОДУВКА**
4. Название и адрес компании-изготовителя.
5. Маркировка соответствия ЕС.
6. Уровень звуковой мощности.
7. См. главу 2.4.1 *Информация для пользователей*.

2.4.1 Информация для пользователей



Изделие отвечает требованиям Директив 2011/65/ЕС и 2012/19/ЕС, касающихся сокращения использования опасных веществ в электрическом и электронном оборудовании, а также утилизации отходов.

Данный символ, нанесенный на оборудование, указывает на то, что продукт по истечении срока его службы **должен** выбрасываться отдельно от других отходов.

Таким образом, пользователь должен будет доставить отработавшее свой срок оборудование в соответствующие центры раздельного сбора электронных и электрических отходов или вернуть его продавцу при покупке **нового оборудования эквивалентного типа из расчета один к одному.**

Адекватный раздельный сбор для последующей передачи выведенного из эксплуатации оборудования на переработку, обработку и экологически безопасную утилизацию помогает избежать возможного негативного воздействия на окружающую среду и здоровье, а также способствует переработке материалов, из которых изготовлено оборудование.

Несанкционированная утилизация продукта пользователем влечет за собой применение мер, предусмотренных национальным законодательством.

⚠ ВНИМАНИЕ

Утилизируйте аккумуляторы отдельно от машины!

⚠ ВНИМАНИЕ

Внимательно прочитайте руководство по эксплуатации и техобслуживанию аккумулятора и зарядного устройства!

RU

2.5 ЗНАЧЕНИЕ СИМВОЛОВ И ПРЕДУПРЕЖДЕНИЙ, ОТНОСЯЩИХСЯ К БЕЗОПАСНОСТИ (РИС. 2)

Вашей машиной надлежит пользоваться с осторожностью. С этой целью на корпусе машины имеются пиктограммы, предназначенные напомнить вам об основных мерах предосторожности при ее эксплуатации. Их значение объясняется ниже. Кроме того, мы просим вас внимательно прочитать правила техники безопасности, приведенные в соответствующей главе настоящего руководства.

Заменяйте поврежденные и ставшие нечитаемыми этикетки.

8. **⚠ ВНИМАНИЕ**

При неправильном использовании данная машина может быть опасной как для вас самих, так и для других лиц.

9. Перед тем как приступить к использованию машины, прочитайте руководство.

10. Во время работы используйте защитные наушники.

11. Пользователь воздуходувки должен быть уверен, что люди или животные находятся на расстоянии не менее 10 метров. Всякий раз, когда несколько операторов работают в одной и той же зоне, они должны находиться на безопасном расстоянии друг от друга, составляющем не менее 10 метров.

12. Во время работы надевайте респиратор для защиты от пыли.

13. Не допускайте, чтобы машина подвергалась воздействию дождя (или влаги).

14. **⚠ ВНИМАНИЕ**

Воздуходувка может отбрасывать предметы на высокой скорости, которые могут отскочить и попасть в оператора. Это может привести к серьезному повреждению глаз. Всегда надевайте защитные очки.

2.6 ТЕХНИЧЕСКИЕ ДАННЫЕ

Напряжение	В пост. тока	56
Мощность	Вт	1000
Вес	кг	2,3
Мин./макс. кол-во оборотов	мин ⁻¹	8000 / 22000
Максимальная скорость воздуха	м/с	55
Объемный расход	м ³ /ч	850

Радиомодуль

Диапазон частот	ISM-диапазон 2,4 ГГц
Максимальная передаваемая мощность	1 мВт
Дальность действия сигнала	Около 10 м

ПРИМЕЧАНИЕ

Интенсивность сигнала зависит от условий окружающей среды и мобильного терминала. Дальность действия может сильно меняться в зависимости от внешних условий, в том числе и от приемника. В закрытых помещениях и при наличии металлических преград (например, стен, стеллажей, чемоданов) дальность действия может быть значительно снижена.

Акустическая эмиссия и вибрации

	Единица измерения	Справочные стандарты	BVi 570 - SAi 570
Звуковое давление ⁽¹⁾⁽²⁾	LpA av - дБ(А)	EN 50636-2-100 EN 11201	86
Погрешность измерения	дБ (А)		2,12
Измеренный уровень звуковой мощности ⁽¹⁾⁽²⁾	дБ (А)	2000/14/EC EN 11201 EN ISO 3744	96,87
Погрешность измерения	дБ (А)		2,37
Гарантированный уровень звуковой мощности	LpA av - дБ(А)	2000/14/EC EN 11201 EN ISO 3744	99
Уровень вибрации ⁽¹⁾⁽²⁾⁽³⁾	м/с ²	EN 50636-2-100 EN 12096	< 2,5
Погрешность измерения	м/с ²	EN 12096	1,0

(1) Максимальная скорость без нагрузки.

(2) Максимальная скорость с полностью заряженным аккумулятором.

(3) Заявленное общее значение вибрации было измерено в соответствии со стандартной процедурой испытаний и может использоваться для сравнения одной машины с другой; заявленное общее значение вибрации также можно использовать для первоначальной оценки воздействия.

ВНИМАНИЕ

Значения звукоизлучения и вибраций при фактическом использовании электрической машины могут отличаться от заявленных значений в зависимости от способа использования машины и, в частности, обрабатываемой детали.

Должны быть определены меры безопасности для защиты оператора, основанные на оценке воздействия в реальных условиях использования (принимая во внимание все части рабочего цикла, такие как время, когда машина выключена и когда она неактивна помимо времени включения).

3 ОБЩИЕ ПРАВИЛА ТЕХНИКИ БЕЗОПАСНОСТИ МАШИНЫ

ВНИМАНИЕ

Ознакомьтесь со всеми правилами техники безопасности, инструкциями, иллюстрациями и спецификациями, прилагаемыми к этой машине. Несоблюдение всех нижеперечисленных инструкций может привести к поражению электрическим током, возгоранию и (или) серьезным травмам.

ПРИМЕЧАНИЕ

Местное законодательство может накладывать ограничения на использование машины.

МЕРА ПРЕДОСТОРОЖНОСТИ

Поврежденные или неразборчивые наклейки подлежат замене. Для приобретения новых этикеток обратитесь в авторизованный сервисный центр.

ВНИМАНИЕ

Прислушивайтесь к предупреждающим сигналам или крикам при использовании средств защиты органов слуха. Всегда снимайте приспособления для защиты органов слуха сразу же после остановки двигателя.

ВНИМАНИЕ

Данное изделие во время работы создает электромагнитное поле! В определенных обстоятельствах это поле может создавать помехи для работы активных или пассивных медицинских имплантатов! Перед использованием этого изделия лицам, имеющим медицинские имплантаты, рекомендуется проконсультироваться со своим лечащим врачом и производителем медицинского имплантата, чтобы снизить риск получения серьезных или смертельных травм!

ВНИМАНИЕ

Внимательно прочитайте руководство по эксплуатации и техобслуживанию аккумулятора и зарядного устройства!

Сохраните все правила и инструкции для обращения к ним в будущем.

Термин «электрическая машина» в правилах техники безопасности относится к электрическим машинам, работающим от сети (сетевые) или от аккумуляторов (беспроводные).

Безопасность рабочей зоны

- a. **Рабочая зона должна поддерживаться в чистоте и быть хорошо освещена.** Загроможденность и/или плохое освещение рабочей зоны могут привести к несчастным случаям.
- b. **Запрещается эксплуатировать электрические машины во взрывоопасных средах, например, в присутствии легковоспламеняющихся жидкостей, газов или пыли.** Электрические машины создают искры, которые могут вызвать воспламенение пыли или дымовых газов.
- c. **Не допускайте детям и посторонним лицам находиться поблизости во время работы с электрической машиной.** Отвлекающие факторы могут привести к потере управления машиной.

RU

Электробезопасность

- a. **Не допускайте контакта вашего тела с землей или с массой, например, трубами, батареями отопления, кухонными плитами и холодильниками.** Если вы касаетесь телом земли или массы, это повышает опасность поражения электрическим током.
- b. **Не подвергайте электрические машины воздействию дождя и не используйте их во влажной атмосфере.** Попадание воды в электрическую машину увеличивает риск поражения электрическим током.

Личная безопасность

- a. **Будьте бдительны, следите за своими действиями и руководствуйтесь здравым смыслом при управлении электрическими машинами. Не работайте с электрической машиной, если вы устали или находитесь под воздействием наркотиков, алкоголя или лекарств.** Момент невнимательности при работе с электрическими машинами может привести к серьезной травме.
- b. **Используйте средства индивидуальной защиты. Всегда надевайте защитные очки.** Средства индивидуальной защиты, например, респираторы, противоскользкая защитная обувь, средства защиты органов слуха, снижают опасность получения травм.
- c. **Не допускайте случайных включений. Перед подключением машины к сети и/или аккумуляторным блокам, перед ее подъемом или транспортировкой убедитесь, что выключатель находится в выключенном положении.** Транспортировка электрических машин с нажатым выключателем или подключенных к сети с включенным выключателем может привести к несчастным случаям.
- d. **Удалите все регулировочные ключи перед включением электрической машины.** Гаечный ключ, оставленный прикрепленным к вращающейся части электрической машины, может привести к травме.
- e. **Не отклоняйтесь от вертикального положения. Во время работы всегда оставайтесь в надлежащем положении, обеспечивающем надежное равновесие.** Это позволяет иметь лучший контроль над электрической машиной в непредвиденных ситуациях.

- f. **Одевайтесь надлежащим образом. Не надевайте просторную одежду и украшения. Держите волосы, одежду и перчатки в удалении от движущихся частей.** Просторные предметы одежды, украшения или длинные волосы могут зацепиться о движущиеся детали.
- g. **При наличии устройств, подсоединяемых к системам отсасывания и сбора пыли, убедитесь в правильности подсоединения и использования таких устройств.** Использование таких устройств может снизить опасности, связанные с пылью.
- h. **Не допускайте того, чтобы навыки, приобретенные в результате частой эксплуатации электроинструмента, привели к выработке у вас чувства самоуверенности и игнорированию правил техники безопасности при его использовании.** Небрежно выполненное действие может за долю секунд привести к тяжелым травмам.
- i. Если вы намереваетесь передать или одолжить машину другим лицам, убедитесь, что новый пользователь ознакомился с указаниями, содержащимися в настоящем руководстве.

Использование и обслуживание электрических машин

- a. **Не вскрывайте электрическую машину. Используйте ту электрическую машину, которая подходит для выполняемой операции.** Электрическая машина, подходящая для выполняемой работы, позволяет выполнять ее более эффективно и безопасно, оставаясь в пределах предусмотренных эксплуатационных параметров.
- b. **Не используйте электрическую машину, если выключатель не работает должным образом.** Машина выключается при блокировке машины и удерживании рычага выключателя нажатым в течение 5 секунд. Любая электрическая машина, которой нельзя управлять с помощью выключателя, опасна и подлежит ремонту.
- c. **Перед выполнением каких-либо регулировок, заменой принадлежностей или хранением электрической машины отключите вилку от сети и/или отсоедините аккумуляторную батарею.** Данные превентивные меры безопасности снижают риск случайного запуска электрической машины.
- d. **Храните неиспользуемую электрическую машину в недоступном для детей месте и не позволяйте пользоваться ею людям, не имеющим опыта обращения с машиной или не знакомыми с данными инструкциями.** Электрические машины опасны при использовании некомпетентными людьми.
- e. **Выполняйте необходимое техническое обслуживание электрических машин. Убедитесь в правильности сборки, а также в отсутствии блокировки движущихся частей, поломки деталей и любых других условий, которые могут повлиять на работу электрической машины. Если электрическая машина повреждена, отремонтируйте ее прежде, чем приступать к ее использованию.** Многие аварии вызваны именно плохим состоянием обслуживания электрических машин.
- f. **Используйте электрическую машину, принадлежности и т. д. в соответствии с настоящей инструкцией и в порядке, предусмотренном для данного типа электрических машин, с учетом рабочих условий и выполняемой операции.** Использование электрической машины для операций, отличных от предусмотренных, может привести к опасным ситуациям.
- g. **Держите ручки и поверхности захвата сухими, чистыми и обезжиренными.** Скользкие ручки не позволяют надежно контролировать машину в непредвиденных ситуациях.

Эксплуатация и меры предосторожности при использовании машин с аккумуляторным питанием

- a. **Производите зарядку только с помощью зарядного устройства, указанного производителем.** Зарядное устройство, подходящее для аккумуляторного блока определенного типа, может создавать опасность возгорания, если оно используется для аккумуляторных блоков других типов.
- b. **Используйте электрические машины только с конкретным установленным аккумуляторным блоком.** Использование любого другого аккумуляторного блока может привести к травмам и пожару.
- c. **Когда аккумуляторный блок не используется, держите его подальше от других металлических предметов, таких как канцелярские скрепки, монеты, ключи, гвозди, винты или другие мелкие металлические предметы, которые могут создать соединение между двумя разъемами.** Короткое замыкание клемм аккумулятора может вызвать ожоги или возгорание.
- d. **Если аккумулятор находится в плохом состоянии, из него может вытекать жидкость: избегайте с ней любого контакта. При случайном контакте с жидкостью немедленно промойте соответствующее место водой. При попадании жидкости в глаза немедленно обратитесь за медицинской помощью.** Утечка жидкости из аккумулятора может вызвать раздражение или ожоги.
- e. **Не используйте поврежденные или модифицированные аккумуляторы или машины.** Поврежденные или модифицированные аккумуляторы могут вести себя непредсказуемо, что может привести к возгоранию, взрыву или травмам.
- f. **Не подвергайте аккумулятор или машину воздействию огня или высоких температур.** Воздействие огня или температур выше 130 °C (265 °F) может привести к взрыву.
- g. **Следуйте всем предоставленным инструкциям по зарядке и не заряжайте аккумуляторный блок или машину вне разрешенного диапазона температур, указанного в инструкциях.** Неправильная зарядка аккумулятора или при температуре, выходящей за пределы указанного диапазона, может повредить аккумулятор и увеличить риск возгорания.

Техническая помощь

- a. **Поручайте ремонт электрической машины только квалифицированным специалистам и используйте только оригинальные запасные части.** Это обеспечивает постоянство безопасности электрической машины.
- b. **Никогда не обслуживайте поврежденный аккумуляторный блок.** Аккумуляторные блоки должны обслуживаться только производителем или уполномоченным поставщиком услуг.

4 ПРАВИЛА ПРИМЕНЕНИЯ

Как пользоваться аккумуляторной электрической воздуходувкой

Во время работы принимайте устойчивое положение и руководствуйтесь здравым смыслом.

- Избегайте работать на мокром или скользком грунте или, в любом случае, на слишком неровных или обрывистых участках, не обеспечивающих устойчивое положение оператора во время работы.
- Никогда не бегите, вместо этого двигайтесь шагом, внимательно следя за неровностями грунта и возможными препятствиями.
- Оцените потенциальные риски в рабочей зоне и примите все необходимые меры предосторожности для обеспечения собственной безопасности, особенно на склонах, неровных поверхностях, а также скользком или подвижном грунте.
- На склонах работайте, двигаясь в поперечном направлении; ни в коем случае не работайте, двигаясь вверх или вниз.
- Будьте особо внимательны при работе вблизи обрывов, канав и насыпей.
- При использовании машины вблизи автомобильной дороги следите за движением транспорта.
- Будьте особо осторожны при работе вблизи электрических кабелей, находящихся под напряжением.

Машина не должна эксплуатироваться людьми, которые не в состоянии надежно удерживать ее одной рукой и/или оставаться в устойчивом равновесии на ногах во время работы.

Ни в коем случае не допускайте использования машины детьми или лицами, недостаточно ознакомленными с указаниями по ее эксплуатации. Местное законодательство может устанавливать минимальный возраст пользователя.

Управление машиной должно осуществляться только одним человеком.

Ни в коем случае не используйте машину:

- рядом с людьми, в особенности детьми или животными;
- если вы сильно устали или плохо себя чувствуете, а также после принятия лекарственных или наркотических средств, употребления алкоголя или средств, оказывающих вредное воздействие на реакцию и внимание;
- с поврежденными или снятыми защитными ограждениями.

Рекомендации для начинающих

Перед первым использованием машины целесообразно хорошо освоиться с ней и с наиболее подходящими рабочими приемами, попробовав крепко взяться за машину и выполнить движения, которые понадобятся для работы.

4.1 ДОПОЛНИТЕЛЬНЫЕ УКАЗАНИЯ ПО БЕЗОПАСНОСТИ

1. Внимательно прочитайте указания.
2. Ознакомьтесь с назначением органов управления и правилами надлежащего использования машины.
3. Будьте внимательны, чтобы не касаться опасных движущихся частей до выключения машины и их полной остановки.
4. Наденьте защитные очки.
5. Ни в коем случае не допускайте использования машины детьми или лицами, недостаточно ознакомленными с указаниями по ее эксплуатации.

6. Останавливайте машину в том случае, когда вблизи окажутся люди, в особенности дети, или животные.
7. Всегда работайте при дневном свете.
8. Перед тем как приступить к использованию машины и всякий раз после удара, проверяйте ее на предмет износа и повреждений и при необходимости выполняйте надлежащий ремонт.
9. Ни в коем случае не эксплуатируйте машину с поврежденными или отсутствующими защитными устройствами.
10. Ни в коем случае не используйте запчасти или принадлежности, не поставленные и не рекомендованные изготовителем.
11. Вынимайте аккумулятор из отсека перед тем, как приступить к проверке или чистке машины или к выполнению каких-либо работ на ней, а также в том случае, когда машина не используется.
12. Всегда следите за тем, чтобы каналы прохождения охлаждающего воздуха не были забиты отходами.
13. После каждого использования вынимайте аккумулятор из его отсека и проверяйте его на предмет возможных повреждений.
14. Храните машину в недоступном для детей месте.
15. Немедленно прерывайте работу в случае несчастного случая или поломки.
16. Не используйте машину при плохой погоды, в особенности в грозу.
17. При передаче машины другому лицу всегда вынимайте из нее аккумулятор.

Правила обращения с аккумуляторными электроинструментами

- a. Убедитесь в том, что электроинструмент выключен, перед тем вставлять в него аккумулятор. Установка аккумулятора во включенный электроинструмент может привести к возгоранию.
- b. Для зарядки аккумуляторов используйте только зарядные устройства, рекомендованные изготовителем. Обычно зарядные устройства соответствуют определенному типу аккумуляторов; при их использовании с аккумуляторами других типов имеется опасность возгорания.
- c. Используйте только аккумуляторы, предназначенные для вашего электроинструмента. Использование других аккумуляторов может привести к травмам и создать опасность возгорания.
- d. Держите неиспользуемый аккумулятор на удалении от таких предметов как канцелярские скрепки, монеты, ключи, гвозди, винты или других мелких металлических предметов, которые могут привести к короткому замыканию его контактов. Короткое замыкание контактов аккумулятора может привести к ожогам или возгораниям.
- e. Убедитесь в хорошем состоянии аккумулятора и отсутствии на нем признаков каких-либо повреждений. Не используйте машину с поврежденным или изношенным аккумулятором.

4.2 УКАЗАНИЯ ПО ИСПОЛЬЗОВАНИЮ АККУМУЛЯТОРОВ

Общие меры предосторожности

- Ни в коем случае нельзя открывать аккумулятор.



ВНИМАНИЕ

Никогда не бросайте использованные аккумуляторы в огонь. ОПАСНОСТЬ ВЗРЫВА!

- Подключайте зарядное устройство только к розеткам с напряжением сети, указанным на заводской табличке.
- Используйте только оригинальный аккумулятор.
- При продолжительном использовании аккумулятор может нагреваться. Перед подзарядкой дайте ему остыть.
- Храните аккумулятор и зарядное устройство в недоступном для детей месте.
- Не используйте зарядное устройство в местах с наличием паров или легковоспламеняющихся веществ.
- Заряжайте аккумуляторы только при температуре от 10°C до 40°C.
- Храните аккумуляторы в помещениях с температурой от 0°C до 23°C.
- Ни в коем случае не допускайте короткого замыкания контактов аккумулятора и не подсоединяйте их к металлическим предметам.
- При транспортировке аккумулятора следите за тем, чтобы контакты не касались друг друга, и не используйте для транспортировки металлические контейнеры.
- Короткое замыкание аккумулятора может привести к взрыву. В любом случае, короткое замыкание приводит к повреждению аккумулятора.
- Регулярно проверяйте кабель зарядного устройства на наличие повреждений. Если кабель поврежден, зарядное устройство необходимо заменить.
- Перед постановкой на зимнее хранение необходимо полностью зарядить аккумулятор.
- Зарядку аккумулятора можно производить только с помощью зарядного устройства CRG 520.

5 СБОРКА



ВНИМАНИЕ

Убедитесь, что все компоненты машины хорошо соединены, а винты затянуты.

ПРИМЕЧАНИЕ

Неукоснительно соблюдайте местные правила утилизации упаковки.

По соображениям безопасности и транспортировки ионно-литиевый аккумулятор (если он входит в комплект поставки) поставляется отдельно от машины и в частично заряженном состоянии.

Перед использованием машины необходимо зарядить аккумулятор в соответствии с указаниями в главе 6.2 **ЗАРЯДКА БАТАРЕИ**.

5.1 МОНТАЖ ТРУБЫ С ЗАЩЕЛКОЙ (РИС. 9)

Вставляйте нагнетательную трубу (А), удерживая крюк (В) на одной линии с направляющей (С), пока не услышите щелчок. Чтобы снять нагнетательную трубу, нажмите на крюк (В) и снимите ее.

ВНИМАНИЕ

При установке трубы двигатель должен быть выключен.

Регулировка длины

Нагнетательную трубу (А) можно закреплять в двух положениях, соответствующих двум вариантам длины. Нажмите на крюк (В) и сдвигайте трубу (А) до тех пор, пока она не защелкнется на другой длине.

5.2 МОНТАЖ ПРИПЛЮСНУТОГО НАКОНЕЧНИКА ДЛЯ ВОЗДУХОДУВНОЙ ТРУБЫ (DUCKBILL)

Под «Duckbill» понимается сопло или наконечник в форме утиного клюва, предназначенный для более целенаправленной и точной подачи воздушного потока, создаваемого воздуходувкой. Своеобразная приплюснутая форма насадки помогает создавать направленный, сфокусированный воздушный поток, что делает ее идеально подходящей для выдувания мусора или листьев из определенных мест, таких как трещины на тротуарах или другие труднодоступные участки.

Чтобы установить насадку Duckbill, достаточно вставить ее прямо в трубу, совместив маленький зубец на трубе с соответствующим гнездом на насадке. Чтобы снять Duckbill, достаточно повернуть ее вокруг оси и вынуть из трубы.

6 ПОДГОТОВКА К РАБОТЕ

6.1 ПРОВЕРКА МАШИНЫ

ВНИМАНИЕ

Убедитесь, что аккумулятор не вставлен в свой отсек.

Перед началом работы необходимо:

- проверить, чтобы каналы прохождения охлаждающего воздуха не были засорены;
- проверьте, чтобы рукоятка и защитные панели машины были чистыми и сухими, правильно установлены и были надежно закреплены на машине;
- проверить, чтобы на машине не было признаков износа или повреждений, вызванных ударами или другими причинами, и при необходимости выполнить необходимый ремонт;

- убедиться в хорошем состоянии аккумулятора и отсутствии на нем признаков каких-либо повреждений. Не используйте машину с поврежденным или изношенным аккумулятором;
- зарядите аккумулятор в соответствии с указаниями в главе 6.2 **ЗАРЯДКА БАТАРЕИ**.

6.2 ЗАРЯДКА БАТАРЕИ

МЕРА ПРЕДОСТОРОЖНОСТИ

Убедитесь, что напряжение сети в розетке соответствует напряжению, указанному на этикетке зарядного устройства.

Чтобы вынуть аккумулятор (А) из машины, нажмите на кнопку (В) и извлеките аккумулятор (А, Рис. 5).

Чтобы установить аккумулятор на машину, вставьте аккумулятор (А) в отсек. Убедитесь, что аккумулятор вставлен полностью (Рис. 5).

6.2.1 Правильное использование

- Перед началом процедуры зарядки убедитесь, что зарядное устройство размещено на устойчивой и хорошо вентилируемой поверхности, защищенной от воды.
- Убедитесь, что напряжение сети розетки соответствует характеристикам зарядного устройства, указанным на табличке (никогда не подключайте его к другому напряжению), а также, что розетка находится в оптимальных условиях.
- Во время зарядки не накрывайте зарядное устройство и следите за тем, чтобы оно хорошо проветривалось. НЕ покрывайте вентиляционные решетки зарядного устройства и НЕ кладите его на мягкую поверхность, например, на одеяло или подушку. Следите за тем, чтобы вентиляционные решетки зарядного устройства были чистые.
- Не используйте аккумуляторы, которые перегрелись в процессе зарядки, так как элементы батареи могут быть серьезно повреждены.
- Никогда не заряжайте и не используйте перегретые аккумуляторы; по возможности немедленно замените их.
- Аккумулятор оснащен защитой, предотвращающей его зарядку, если температура окружающей среды не находится в диапазоне от 0 °С до +45 °С.
- Подзарядку аккумулятора, в том числе частичную, можно производить в любой момент; при этом отсутствует опасность его повреждения.
- Никогда полностью не разряжайте аккумуляторную батарею. Полная разрядка аккумуляторной батареи приведет к преждевременному старению элементов аккумуляторов.

ВНИМАНИЕ

Используйте только оригинальные аккумуляторы. Использование неправильного типа аккумуляторного блока создает риск возгорания, взрыва и травм.

6.2.2 Режим зарядки (Рис. 7)

- Вставьте вилку кабеля питания зарядного устройства в электрическую розетку. Светодиод (B) загорится зеленым светом.
- Убедитесь, что аккумулятор совместим с зарядным устройством. Вставьте аккумулятор в зарядное устройство, как показано стрелкой на рисунке, убедившись, что он полностью вошел в гнездо. Когда послышится щелчок, это означает, что он вставлен правильно и батарея успешно установлена. Если вилка зарядного устройства подключена к розетке питания, зеленый светодиод (B) начнет мигать, указывая на начало зарядки.
- Когда светодиодный индикатор (E) загорается постоянным зеленым светом, означает, что аккумулятор полностью заряжен.

ВНИМАНИЕ

Отключайте зарядное устройство от сети после каждой зарядки аккумулятора.

ВНИМАНИЕ

Если аккумуляторная батарея не заряжается, убедитесь, что шнур питания правильно подсоединен. Если напряжение имеется, но зарядка не выполняется, обратитесь в авторизованный сервисный центр. Правильная подзарядка аккумулятора способствует увеличению его срока службы. Подзарядку аккумулятора следует выполнять тогда, когда вы заметите снижение мощности машины.

6.2.3 Мониторинг уровня зарядки (Рис. 4)

1. Когда аккумуляторная батарея заряжается нормально, светодиоды LED1, LED2, LED3 и LED4 (C) мигают в качестве индикатора выполнения зарядки. Когда аккумулятор заряжен, все четыре светодиода загорятся постоянным светом на пять секунд, чтобы затем перейти в спящий режим, когда все индикаторы гаснут.
2. В режиме ожидания: на аккумуляторной батарее имеется кнопка контроля уровня заряда. Достаточно нажать кнопку (B), чтобы узнать уровень заряда аккумуляторной батареи, о чем свидетельствуют светодиодные индикаторы (C):

Светодиодный дисплей батареи	Состояние заряда
4 горящих светодиода	Остаточная емкость $\geq 75\%$.
3 горящих светодиода	Остаточная емкость $\geq 50\%$.
2 горящих светодиода	Остаточная емкость $\geq 25\%$. Как можно быстрее прервите работу и зарядите аккумулятор.

Светодиодный дисплей батареи	Состояние заряда
1 горящий светодиод	Остаточная емкость $\geq 10\%$. Как можно быстрее прервите работу и зарядите аккумулятор. В противном случае срок службы аккумулятора значительно сократится.
1 мигающий светодиод	Когда светодиод LED1 мигает, это означает, что остаточный заряд аккумулятора составляет $\leq 10\%$, но аккумулятор продолжает разряжаться. При увеличении частоты мигания необходимо немедленно остановить разрядку и зарядить аккумулятор, в противном случае он получит повреждения. Зарядите аккумулятор как можно скорее. В противном случае срок службы аккумулятора значительно сократится.

3. В спящем режиме: нажмите кнопку (B), чтобы вывести его из спящего режима. Аккумулятор снова перейдет в спящий режим через 10 минут.

RU

6.2.4 Спецификация светодиодных индикаторов зарядного устройства (B, Рис. 7)





Светодиодный дисплей	Состояние зарядного устройства
Зеленый свет	Режим ожидания
Мигающий зеленый свет	Идет зарядка
Красный свет	Аномалия зарядного устройства
Мигающий красный свет	Аномалия защиты аккумулятора

6.2.5 Конец зарядки

- Отключите питание после завершения зарядки.
- Нажмите кнопку (D, Рис. 7), чтобы извлечь батарею.

6.3 ДИСПЛЕЙ (РИС. 3)

Включите дисплей, один раз нажав кнопку ON/OFF (A).

Значок	Описание
	<p>Сигнальный индикатор. Указывает на наличие проблемы с машиной, которую может решить оператор. Пример: перегрев аккумулятора или чрезмерное использование машины. Прекратите работу и оставьте машину на несколько минут в неработающем состоянии. Цвет обозначает тип тревоги:</p> <ul style="list-style-type: none"> • Зеленый: машина в состоянии блокировки • Голубой: проблема с аккумулятором • Красный: проблема со стороны машины/блока управления (возможен перегрев)
	<p>Индикатор необходимости техобслуживания. Указывает на возможное наличие проблемы, которую оператор не может устранить. Немедленно прекратите работу и как можно скорее обратитесь в авторизованный сервисный центр.</p>
	<p>Синий индикатор. Горит непрерывным светом после подключения к мобильному устройству. См. главу 7.2 <i>Мобильное приложение</i>.</p>
	<p>Индикатор заряда аккумулятора. Этот индикатор горит во время использования машины. Цвет указывает на уровень заряда:</p> <ul style="list-style-type: none"> • Зеленый: заряд выше 50% • Желтый: заряд от 50% до 10% • Красный: заряд менее 10%
	<p>Индикатор скорости воздушного потока. Три уровня скорости + Boost. При включении скорость установлена на третий уровень. Чтобы изменить скорость, используйте кнопку ВКЛ./ВЫКЛ. (A). Скорость варьируется только в возрастающей последовательности (пример: 1-2-3-1-2-3 и т. д.).</p>

7 ЭКСПЛУАТАЦИЯ МАШИНЫ

7.1 ЗАПУСК МАШИНЫ (РИС. 8)

Перед тем как приступить к запуску машины, вставьте аккумулятор (A) в соответствующий отсек.

Для запуска машины:

1. Нажмите кнопку ВКЛ./ВЫКЛ. (D). При включении скорость воздушного потока установлена на третий уровень.
2. Крепко удерживайте машину одной рукой.
3. Задействуйте рычаг выключателя (C).
4. Скорость воздушного потока можно отрегулировать с помощью кнопки ВКЛ./ВЫКЛ. (D). Скорость варьируется только в возрастающей последовательности (пример: 1-2-3-1-2-3 и т. д.).



ВНИМАНИЕ

В случае перегрева из соображений безопасности аккумулятор выключается посредством срабатывания специального защитного контура. Выньте аккумулятор из машины и дайте ему остыть. После того как он остынет, можно снова установить его на машину и продолжить работу.

7.2 МОБИЛЬНОЕ ПРИЛОЖЕНИЕ

7.2.1 Выполните соединение машины с приложением.

Включите машину. После того, как произошло соединение с мобильным устройством, синий индикатор загорается непрерывным светом. Поиск можно возобновить, вынув и снова вставив батарею. За более подробной информацией обращайтесь к инструкциям в специальном приложении (Oleo-Mac Hub - Efcو Hub). Приложение предоставляется бесплатно для мобильных устройств и имеет расширенные функции (дополнительная информация о машине, подробные сведения, справка, детали машины и техническое обслуживание). Машины со встроенной беспроводной технологией могут подключаться к мобильным устройствам и активировать дополнительные функции.

RU

7.2.2 Первое использование приложения

1. Загрузите приложение на свое мобильное устройство.
2. Зарегистрируйтесь в приложении.
3. Следуйте инструкциям, чтобы подключить и зарегистрировать машину.

ПРИМЕЧАНИЕ

Приложение Oleo-Mac Hub - Efcو Hub доступно для загрузки на всех рынках. За дополнительной информацией обращайтесь в авторизованный сервисный центр.

7.3 ФУНКЦИЯ BOOST (РИС. 6)

Данная машина оснащена функцией Boost, которая позволяет увеличить количество подаваемого воздуха.

Чтобы использовать функцию Boost, следуйте приведенным ниже инструкциям:

1. Убедитесь, что машина включена и исправно работает.
2. Крепко возьмитесь за ручку, прочно удерживая захват.
3. Нажмите на выключатель (B), а затем на кнопку ВКЛ./ВЫКЛ. (A) большим или указательным пальцем, чтобы активировать усиленный поток воздуха (Boost). Эту операцию можно выполнять при любом уровне скорости воздушного потока. После активации Boost длится 50 секунд. При использовании Boost загорается индикатор четвертого уровня скорости (C).
4. Чтобы отключить функцию Boost и вернуться в режим обычного воздушного потока, нажмите кнопку ВКЛ./ВЫКЛ. (A) или на мгновение отпустите рычаг выключателя (B).

ПРИМЕЧАНИЕ

- Рекомендуется использовать функцию Boost только когда требуется большая мощность струи (например, в случае прилипших к земле листьев). Не используйте функцию Boost постоянно.
- Использование бустера значительно сокращает срок работы батареи. Поэтому рекомендуется использовать Boost экономно и правильно, чтобы оптимизировать эффективность воздуходувки.

7.4 ФУНКЦИЯ КРУИЗ-КОНТРОЛЯ (РИС. 6)

Данная машина оснащена функцией круиз-контроля, которая позволяет поддерживать постоянное количество подаваемого воздуха, не прибегая к постоянному использованию органов управления. Активировать эту функцию можно на остановленной машине. Достаточно нажать и удерживать нажатой кнопку (А), а затем сразу же нажать на рычаг выключателя (В). Когда на дисплее начнут мигать светодиоды, кнопки можно будет отпустить. После активации функции круиз-контроля скорость и количество подаваемого воздуха остаются постоянными, что исключает необходимость дальнейшего ручного вмешательства.

Чтобы быстро отключить функцию, нажмите любую из кнопок (А) или (В), чтобы немедленно выключить режим автоматического контроля скорости. Это обеспечивает большую гибкость и точный контроль над работой машины, позволяя оперативно адаптировать ее к сиюминутным потребностям оператора.

7.5 ПРИПЛУСНУТЫЙ НАКОНЕЧНИК ДЛЯ ВОЗДУХОДУВНОЙ ТРУБЫ (DUCKBILL)

Приплюснутый наконечник (7, Рис. 1), называемый также Duckbill, был специально разработан для увеличения скорости воздуха, выходящего из воздуходувной трубы, посредством оптимизации его внутреннего геометрического строения. Такое ускорение воздушного потока позволяет эффективно и точно удалять из рабочей зоны мокрые листья, легкий мусор и другие нежелательные элементы.

7.6 ОСТАНОВКА МАШИНЫ (РИС. 8)

Нажмите и удерживайте кнопку ВКЛ./ВЫКЛ. (D) в течение 10 секунд, пока машина не перейдет в состояние блокировки, а сигнальный индикатор на дисплее не загорится зеленым светом. При заблокированной машине удерживайте рычаг выключателя (С) нажатым в течение 5 секунд.

ВНИМАНИЕ

Для обеспечения вашей собственной безопасности и безопасности других лиц:

1. Приступайте к использованию машины только после того, как внимательно прочтаете руководство. Ознакомьтесь с назначением органов управления и правилами надлежащего использования машины. Научитесь быстро останавливать ее.
2. Остаточные риски – Даже при соблюдении всех указаний по безопасности все еще могут оставаться некоторые риски:
 - Отбрасывание фрагментов, которые могут повредить глаза.
3. Помните, что оператор или пользователь несет ответственность за несчастные случаи и непредвиденные ситуации, жертвами которых могут стать другие лица или их имущество.
4. Надевайте надлежащую одежду во время работы. Ваш дилер может предоставить вам информацию о средствах защиты, в максимальной степени обеспечивающих безопасность работы.
5. Работайте только при дневном свете или хорошем искусственном освещении.
6. Внимательно осмотрите всю рабочую зону и удалите из нее все, что может резко отбрасываться машиной (ветки, железную проволоку, скрытые провода, камни и т.д.).
7. Выключите машину и выньте аккумулятор из отсека:
 - если машина начинает вибрировать аномальным образом: в этом случае немедленно определите причину вибраций и при необходимости обратитесь в авторизованный сервисный центр для ее устранения;
 - каждый раз, когда вы оставляете машину без присмотра;
 - перед тем как производить какие-либо работы на машине, ее проверку или чистку;
 - ударившись о инородное тело. Перед тем как снова приступить к использованию машины, проверьте ее на предмет возможных повреждений и при необходимости выполните надлежащий ремонт;
 - когда машина не используется.
8. Во избежание опасности возгорания не оставляйте перегретую машину на сухой листве или траве.



МЕРА ПРЕДОСТОРОЖНОСТИ

Всегда помните, что неправильное использование электрической машины может мешать окружающим. Чтобы не причинять вреда другим людям и окружающей среде:

- **Избегайте использования машины в местах и в периоды времени, в которые они могут мешать другим людям.**
- **Неукоснительно соблюдайте местное законодательство в отношении утилизации мусора.**
- **Тщательно соблюдайте местное законодательство, касающееся утилизации вышедших из строя деталей и любых элементов, оказывающих сильное воздействие на окружающую среду.**



ВНИМАНИЕ

Продолжительное воздействие вибрации может вызвать нейрососудистые расстройства (известные также под названиями феномена Рейно или «белая рука»), особенно у лиц с нарушениями кровообращения. Симптомы могут проявляться на кистях рук, запястьях и пальцах в виде потери чувствительности, онемения, зуда, боли, обесцвечивания или изменения структуры кожи. Они могут усиливаться вследствие низкой температуры окружающей среды и/или чрезмерно сильного захвата ручек. При возникновении таких симптомов следует сократить время пользования машиной и обратиться к врачу.

8.1 РАБОЧИЕ РЕЖИМЫ

Аккумулятор оснащен устройством, препятствующим его полной разрядке.

В случае разрядки аккумулятора машина автоматически выключается. В этом случае необходимо как можно раньше подзарядить его.

8.2 ТЕХНИКА РАБОТЫ

- Перед использованием воздуходувки всегда проверяйте ее состояние, в особенности, всасывающее отверстие.
- При обилии пыли слегка обрызгайте рабочую зону из шланга или с помощью насадки для распылителя, если в наличии имеется вода.
- Следите за детьми, домашними животными, автомобилями или открытыми окнами и производите удаление мусора в условиях безопасности.
- После использования воздуходувки очистите ее и выбросьте мусор в мусорное ведро.
- Используйте удлинитель сопла на всю длину так, чтобы поток воздуха не отходил далеко от земли.

ВНИМАНИЕ

Используйте средства индивидуальной защиты (СИЗ), требуемые для работы с воздуходувкой:

1. Средства для защиты органов зрения.
2. Наушники.
3. Средства защиты слуха.
4. Защитная маска в пыльной среде.

ВНИМАНИЕ

При обработке углов дуйте из угла внутрь и изнутри к центру рабочей зоны.

8.3 ОКОНЧАНИЕ РАБОТЫ

После завершения работы заглушите двигатель, как указано в главе 7.6 *ОСТАНОВКА МАШИНЫ* (Рис. 8).

ВНИМАНИЕ

Дайте машине остыть перед тем, как помещать ее куда бы то ни было.

Для снижения опасности возгорания удаляйте с машины остатки веток и листвы; не оставляйте емкости с мусором внутри помещения.

После каждой рабочей сессии рекомендуется демонтировать и очищать трубу воздуходувки, а также прорези защитной решетки от мусора и грязи.

9 ТЕХНИЧЕСКОЕ ОБСЛУЖИВАНИЕ

ВНИМАНИЕ

- При выполнении работ по техобслуживанию всегда надевайте защитные перчатки.
- Не проводите техобслуживание при горячем двигателе или аккумуляторе. Остановите машину и дайте ей остыть. Выполняйте техническое обслуживание при выключенной машине и снятом аккумуляторе.
- Неправильное техническое обслуживание или его отсутствие, удаление или модификация предохранительных устройств и (или) использование неоригинальных запасных частей может привести к серьезным или смертельным травмам оператора или третьих лиц.

ВНИМАНИЕ

Внимательно прочитайте руководство по эксплуатации и техобслуживанию аккумулятора и зарядного устройства!

9.1 ПЛАНОВОЕ ТЕХОБСЛУЖИВАНИЕ

ВНИМАНИЕ

Всегда извлекайте аккумулятор перед выполнением любых работ по обслуживанию машины. Обратитесь в авторизованный сервисный центр для устранения любых повреждений машины.

ВНИМАНИЕ

Для обеспечения вашей собственной безопасности и безопасности других лиц:

- После каждого использования вынимайте аккумулятор из его отсека и проверяйте его на предмет возможных повреждений.
- Правильное техобслуживание имеет фундаментальное значение для сохранения первоначальной эффективности и безопасности работы машины с течением времени.
- Для обеспечения неизменно безопасной работы машины поддерживайте гайки и винты плотно затянутыми.
- Ни в коем случае не используйте машину с износившимися или поврежденными частями. Поврежденные детали всегда необходимо заменять; они ни в коем случае не подлежат ремонту.
- Используйте только оригинальные запчасти. Детали, не обладающие эквивалентным качеством, могут привести к повреждению машины и создать угрозу безопасности ее использования.

ВНИМАНИЕ

При выполнении техобслуживания вынимайте аккумулятор из его отсека.

Перед каждым использованием проверяйте на машину, чтобы убедиться в отсутствии поврежденных или изношенных компонентов. При обнаружении поломок или износа на компонентах не используйте их.

9.1.1 Охлаждение двигателя

Во избежание перегрева и повреждения двигателя решетки воздухозаборников охлаждающего воздуха всегда должны содержаться в чистоте - на них не должно быть листьев и мусора.

9.1.2 Обслуживание и хранение аккумуляторов

ВНИМАНИЕ

Внимательно прочитайте руководство по эксплуатации и техобслуживанию аккумулятора и зарядного устройства!

- Храните аккумуляторный блок в недоступном для детей, темном и сухом месте с отсутствием пыли и агрессивной атмосферы при температуре от 0 до 23°C. Не храните устройство под прямыми солнечными лучами.

- Храните и транспортируйте аккумуляторную батарею в оригинальной упаковке.
- Держите неиспользуемые аккумуляторы в удалении от скрепок, монет, ключей, гвоздей, винтов и других металлических предметов, которые могли бы вызвать короткое замыкание между контактами. Не допускайте короткого замыкания аккумуляторного блока.
- Аккуратно складировать аккумуляторные блоки. Не храните их беспорядочно в контейнере, например в коробке или выдвижном ящике, где они могут замкнуться друг на друга или на другие металлические предметы. Короткое замыкание между контактами аккумуляторного блока может привести к ожогам или возгоранию.
- Не допускайте попадания пыли и грязи в вентиляционные отверстия аккумуляторного блока. Очищайте аккумуляторную батарею сухой мягкой тканью. В случае стойких загрязнений используйте слегка влажную ткань.
- Регулярно проверяйте аккумуляторный блок. В случае видимых повреждений, признаков износа или других проблем прекратите использование аккумуляторной батареи и обратитесь в авторизованный сервисный центр.
- Не оставляйте неиспользуемый аккумулятор в зарядном устройстве на длительный период времени. Храните аккумуляторную батарею в оригинальной упаковке или другом сухом месте.
- Если аккумуляторная батарея не используется в течение длительного времени, выполните ее полную зарядку в начале хранения, а затем подзаряжайте через каждые 15 – 30 дней, чтобы предотвратить износ и повреждение.
- В случае перегрузки или перегрева аккумулятор автоматически отключается от контура защиты в целях безопасности. Отсоедините зарядное устройство от розетки и снимите батарею. Дайте аккумулятору полностью остыть. После того как аккумулятор остынет, можно возобновить процедуру зарядки.

9.1.3 Хранение

По окончании каждого цикла работы тщательно очистите машину от пыли и отходов и отремонтируйте или замените дефектные детали.

Машину следует хранить в сухом месте, защищенном от воздействия атмосферных факторов и недоступном для детей.

9.1.4 ТАБЛИЦА ТЕХОБСЛУЖИВАНИЯ

Ниже приведен список подлежащих выполнению операций по техобслуживанию машины. Большинство позиций описано в разделе 9.1 ПЛАНОВОЕ ТЕХОБСЛУЖИВАНИЕ. Пользователю надлежит выполнять только операции по техобслуживанию, описанные в настоящем руководстве оператора. Все операции по техническому обслуживанию, не приведенные в данном руководстве, должны выполняться в авторизованном сервисном центре.

Техническое обслуживание	Ежедневное техобслуживание	Ежемесячное техобслуживание
Протирайте наружные поверхности машины чистой сухой тканью. Ни в коем случае не используйте воду.	X	
Следите за тем, чтобы ручки были чистыми, сухими и не имели следов масла или смазки.	X	

Техническое обслуживание	Ежедневное техобслуживание	Ежемесячное техобслуживание
Убедитесь, что рычаг переключателя работает правильно и не поврежден.	X	
Убедитесь, что внешние части машины не имеют повреждений или поломок.	X	
Убедитесь в том, что гайки и винты плотно затянуты.	X	
Убедитесь в целостности аккумулятора.	X	
Проверьте уровень заряда аккумулятора.	X	
Проверьте целостность и исправность зарядного устройства.	X	
Проверьте соединения между аккумулятором и машиной, а также между аккумулятором и зарядным устройством.		X

9.2 ВНЕОЧЕРЕДНОЕ ТЕХНИЧЕСКОЕ ОБСЛУЖИВАНИЕ

RU

В конце сезона при интенсивном использовании и каждые два года при нормальном использовании необходимо проводить общую проверку, которую должен проводить специалист из сервисной сети.

Найдите ближайший к вам авторизованный центр сервисного обслуживания по ссылке: <https://www.myemak.com/int/filiali-e-distributori/distributori>.

ВНИМАНИЕ

- Все операции по техническому обслуживанию, не приведенные в данном руководстве, должны выполняться в авторизованном сервисном центре. Для обеспечения постоянной и исправной работы машины помните, что любая замена компонентов должна производиться исключительно на **ОРИГИНАЛЬНЫЕ ЗАПЧАСТИ**.
- Любые несанкционированные модификации и (или) использование неоригинальных запасных частей могут привести к серьезным или смертельным травмам оператора или третьих лиц и немедленному аннулированию гарантии.

10 ТРАНСПОРТИРОВКА

ВНИМАНИЕ

При транспортировке машины на автотранспортном средстве убедитесь, что она правильно и надежно закреплена при помощи ремней. Машину следует транспортировать в горизонтальном положении, убедившись, что при этом не нарушаются прочие правила транспортировки соответствующего оборудования.

Безопасная транспортировка аккумуляторной электрической воздуходувки

Каждый раз, когда возникает необходимость транспортировки или перемещения машины, следует:

- выключить машину, дождаться остановки и вынуть аккумулятор из соответствующего отсека;
- держать машину только за рукоятку.

При транспортировке машины автотранспортным средством необходимо размещать ее таким образом, чтобы она ни для кого не представляла опасности, и надежно закреплять ее.

11 ПОСТАНОВКА НА ХРАНЕНИЕ



ВНИМАНИЕ

Внимательно прочитайте руководство по эксплуатации и техобслуживанию аккумулятора и зарядного устройства!

RU

При необходимости продолжительного простоя машины:

- Выньте аккумулятор (прочитайте также руководство на него для того, чтобы правильно осуществить его постановку на хранение).
- Соблюдайте все ранее указанные нормы технического обслуживания.
- Тщательно очистите машину и смажьте металлические части.
- Включите пилу вхолостую для опорожнения нагнетательной рубки и масляного насоса.
- Храните машину в сухом месте, вдали от источников тепла и, по возможности, не в прямом контакте с грунтом.
- Храните машину в недоступном для детей месте.
- Процедура ввода в эксплуатацию после зимнего хранения идентична процедуре, используемой при обычном запуске машины (см. главу 7.1 ЗАПУСК МАШИНЫ (Рис. 8)).

12 ОХРАНА ОКРУЖАЮЩЕЙ СРЕДЫ

Защита окружающей среды должна быть важным и приоритетным аспектом использования машины, для улучшения общества и среды, в которой мы живем.

- Не нарушайте покой окружающих.
- Неукоснительно соблюдайте местные правила утилизации упаковки, масел, бензина, аккумуляторов, фильтров, изношенных деталей и любых элементов, оказывающих ярко выраженное негативное воздействие на окружающую среду. Эти отходы не должны выбрасываться в мусор, а должны быть разделены и доставлены в соответствующие центры сбора, которые обеспечат вторичную переработку материалов.

12.1 СЛОМ И УТИЛИЗАЦИЯ

При выводе машины из эксплуатации, не выбрасывайте ее в окружающую среду, а сдайте в центр по сбору отходов.

Значительную часть материалов, из которой изготовлена машина, можно переработать; все металлические части (из стали, алюминия, латуни) можно сдать в обычный пункт приема металлолома. Для получения дополнительной информации обращайтесь в местную службу по сбору отходов. При утилизации отходов, полученных при выводе машины из эксплуатации, необходимо бережно относиться к охране окружающей среды, избегая загрязнения почвы, воздуха и воды.

В любом случае необходимо соблюдать действующее местное законодательство.

При осуществлении слома машины необходимо уничтожить маркировку CE и настоящее руководство.

13 НЕИСПРАВНОСТИ И ИХ УСТРАНЕНИЕ

ВНИМАНИЕ

- Всегда останавливайте машину и извлекайте аккумулятор перед выполнением всех корректирующих действий, рекомендованных в нижеследующей таблице, за исключением случаев, когда четко заявлено о необходимости проведения операции на работающей машине.
- Если после выполнения всех проверок неисправность остается, обратитесь в авторизованный сервисный центр. В случае появления неисправности, не указанной в этой таблице, обратитесь в авторизованный сервисный центр.

ВНИМАНИЕ

Никогда не пытайтесь выполнить ремонтные работы, если у вас нет необходимых средств или знаний. Любой плохо выполненный ремонт приводит к немедленному прекращению действия Гарантии и с Изготовителя снимается всякая ответственность.

<i>ПРОБЛЕМА</i>	<i>ВОЗМОЖНЫЕ ПРИЧИНЫ</i>	<i>РЕШЕНИЕ</i>
При нажатии выключателя электродвигатель не включается	Аккумулятор не установлен или установлен неверно	Проверьте правильность установки аккумулятора
	Аккумулятор разряжен	Проверьте уровень заряда и подзарядите аккумулятор
Двигатель выключается во время работы	Аккумулятор не установлен или установлен неверно	Проверьте правильность установки аккумулятора
	Аккумулятор разряжен	Проверьте уровень заряда и подзарядите аккумулятор
Малая автономность аккумулятора	Тяжелые условия эксплуатации с повышенным потреблением тока	Оптимизируйте способ эксплуатации машины
Зарядное устройство не заряжает аккумулятор (горит красный светодиод)	Контакты загрязнены	Прочистите контакты
Зарядное устройство не заряжает аккумулятор (не горит ни один светодиод)	Отсутствие напряжения на зарядном устройстве	Убедитесь, что вилка кабеля питания устройства вставлена в розетку, и в ней имеется напряжение
	Зарядное устройство неисправно	Замените оригинальной запасной частью
Аномальная вибрация машины	Неисправность или поломка крыльчатки	Обратитесь в авторизованный сервисный центр

RU

14 ДЕКЛАРАЦИЯ О СООТВЕТСТВИИ

Нижеподписавшаяся компания,

**ЕМАК spa, расположенная по адресу: Via Fermi, 4 –
42011 Bagnolo in Piano (RE) – ИТАЛИЯ**

заявляет под свою собственную ответственность, что машина:

1. Тип:

АККУМУЛЯТОРНАЯ ВОЗДУХОДУВКА

2. Марка: /тип:

Oleo-Mac BVl 570

3. идентификация серии:

Efco SAi 570

C04 XXX 0001 - C04 XXX 9999 (OM BVl 570)

C05 XXX 0001 - C05 XXX 9999 (EF SAi 570)

соответствует требованиям
Директивы/Регламента и
последующим изменениям или
дополнениям:

**2006/42/EC - 2014/30/EU - 2000/14/EC - 2011 /65/EC -
2014/53/UE**

соответствует требованиям
следующих гармонизированных
стандартов:

**EN 60335-1:2012 – EN ISO 12100 с учетом положений
гармонизированного стандарта EN 50636-2-100:2015 –
EN 55014-1:2017 – EN 55014-2:2015 – EN 62233:2008 –
ETSI EN 301 489-1 V2.2.3 - 2019 –
ETSI EN 301 489-17 V3.2.4 - 2020 –
ETSI EN 300 328 V2.2.2 - 2019**

RU

Используемые процедуры оценки
соответствия:

Приложение V

Измеренный уровень звуковой
мощности:

97 дБ (A)

Гарантированный уровень звуковой
мощности:

99 дБ (A)

Сделано в:

Bagnolo in piano (RE) Italy - via Fermi, 4

Дата:

10/03/2024

Местонахождение технической
документации:

по юридическому адресу - техническая дирекция

Луиджи Бартоли - генеральный директор

15 ГАРАНТИЙНОЕ СВИДЕТЕЛЬСТВО

Настоящая машина была разработана и изготовлена использованием наиболее современных технологических процессов. Фирма-изготовитель дает гарантию на свои изделия на срок в 24 месяца со дня покупки при условии, что они применяются для личного и непрофессионального пользования. В случае профессионального использования гарантия действует в течение 12 месяцев.

Общие гарантийные условия

1. Гарантийный срок отсчитывается от даты покупки. Производитель бесплатно заменяет детали, имеющие дефекты, обусловленные материалами, а также процессами обработки и производства через торговую сеть и сервисное обслуживание. Настоящая гарантия не ущемляет законных прав покупателя по гражданскому кодексу в отношении последствий дефектов или недостатков проданного ему изделия.
2. Технический персонал компании выполняет необходимые работы в как можно более короткий срок, определяемый организационными требованиями.
3. **При оформлении запроса на оказание гарантийной технической помощи предъявите уполномоченному персоналу надлежащим образом заполненное и заштампованное продавцом нижеприведенное гарантийное обязательство, приложив к нему счет-фактуру или кассовый чек, подтверждающие дату приобретения.**
4. Гарантия теряет силу в следующих случаях:
 - Явное пренебрежение техобслуживанием.
 - Использование изделия не по назначению или нарушение его целостности.
 - Использование неподходящей смазки или топлива.
 - Использование неоригинальных запасных частей или принадлежностей.
 - Выполнение работ неуполномоченным персоналом.
5. Производитель исключает из гарантии расходные материалы и детали, подверженные естественному износу.
6. Из гарантии исключены любые работы, связанные с усовершенствованием изделия.
7. Гарантия не покрывает работы по наладке и техническому обслуживанию, необходимость которых может возникнуть в течение гарантийного периода.
8. В случае выявления повреждений машины, причиненных в ходе транспортировки, об этом следует незамедлительно уведомить перевозчика. Несоблюдение этого условия приведет к утрате права на гарантию.
9. Установленные на наших машинах двигатели других фирм (Briggs & Stratton, Tecumseh, Kawasaki, Honda и т.д.) покрываются гарантией соответствующих изготовителей.
10. Гарантия не покрывает причиненный людям или предметам прямой или косвенный ущерб в результате неисправности машины или ее продолжительного принудительного простоя.

RU

МОДЕЛЬ

СЕРИЙНЫЙ НОМЕР

КУПЛЕН

ДАТА

ДИЛЕР

Не присылать отдельно! Приложить к заявке на оказание гарантийной технической помощи.

1 ВСТУП.....	310
1.1 ЯК ЧИТАТИ ІНСТРУКЦІЮ.....	310
2 ОЗНАЙОМЛЕННЯ З ПРИЛАДОМ.....	311
2.1 ОПИС ПРИЛАДУ ТА ЙОГО ПРИЗНАЧЕННЯ.....	311
2.1.1 ПРИЗНАЧЕННЯ.....	311
2.1.2 НЕНАЛЕЖНЕ ЗАСТОСУВАННЯ.....	311
2.2 ПРАВИЛА ТЕХНІКИ БЕЗПЕКИ.....	312
2.3 КОМПОНЕНТИ МАШИНИ (МАЛ. 1).....	313
2.4 ІДЕНТИФІКАЦІЙНА ЕТИКЕТКА (МАЛ. 2).....	313
2.4.1 ІНФОРМАЦІЯ ДЛЯ КОРИСТУВАЧА.....	313
2.5 ПОЯСНЕННЯ СИМВОЛІВ ТА ЗАСТЕРЕЖЕННЯ З ТЕХНІКИ БЕЗПЕКИ (МАЛ. 2).....	314
2.6 ТЕХНІЧНІ ХАРАКТЕРИСТИКИ.....	314
3 ЗАСТЕРЕЖЕННЯ ЩОДО ЗАГАЛЬНОЇ БЕЗПЕКИ ІНСТРУМЕНТА.....	316
4 ПРАВИЛА ЕКСПЛУАТАЦІЇ.....	319
4.1 ДОДАТКОВІ ВИМОГИ ТЕХНІКИ БЕЗПЕКИ.....	320
4.2 ІНСТРУКЦІЯ З ВИКОРИСТАННЯ АКУМУЛЯТОРІВ.....	321
5 СКЛАДАННЯ.....	322
5.1 ВСТАНОВЛЕННЯ ТРУБИ З ГАЧКОВИМ ЗАМКОМ (МАЛ. 9).....	322
5.2 ВСТАНОВЛЕННЯ ПЛОСКОГО НАКОНЕЧНИКА ДЛЯ ТРУБИ ПОВІТРОДУВКИ.....	322
6 ПІДГОТОВКА ДО РОБОТИ.....	322
6.1 ПЕРЕВІРКА МАШИНИ.....	322
6.2 ЗАРЯДКА АКУМУЛЯТОРА.....	323
6.2.1 ПРАВИЛЬНЕ ВИКОРИСТАННЯ.....	323
6.2.2 РЕЖИМ ПІДЗАРЯДКИ (МАЛ. 7).....	324
6.2.3 КОНТРОЛЬ РІВНЯ ЗАРЯДУ (МАЛ. 4).....	324
6.2.4 ЛЕГЕНДА СВІТЛОДИЮДНИХ ІНДИКАТОРІВ ЗАРЯДНОГО ПРИСТРОЮ (В, МАЛ. 7).....	325
6.2.5 КІНЕЦЬ ЗАРЯДЖАННЯ.....	325
6.3 ДИСПЛЕЙ (МАЛ. 3).....	325
7 ВИКОРИСТАННЯ МАШИНИ.....	326
7.1 ЗАПУСК МАШИНИ (МАЛ. 8).....	326
7.2 МОБІЛЬНИЙ ДОДАТОК.....	327
7.2.1 ПІДКЛЮЧІТЬ МАШИНУ ДО ДОДАТКУ.....	327
7.2.2 ВИКОРИСТАННЯ ПРОГРАМИ ВПЕРШЕ.....	327
7.3 ФУНКЦІЯ BOOST (МАЛ. 6).....	327
7.4 ФУНКЦІЯ КРУЇЗ-КОНТРОЛЮ (МАЛ. 6).....	328
7.5 ПЛОСКИЙ ЗАТИСКАЧ «ДЗЬОБ КАЧКИ» ДЛЯ ТРУБИ ПОВІТРОДУВКИ (DUCKBILL).....	328
7.6 ЗУПИНКА МАШИНИ (МАЛ. 8).....	328
8 ТЕХНІКА ВИКОНАННЯ РОБІТ.....	329
8.1 РОБОЧІ РЕЖИМИ.....	330
8.2 ТЕХНІКА ВИКОНАННЯ РОБІТ.....	330
8.3 ЗАКІНЧЕННЯ РОБОТИ.....	330
9 ТЕХНІЧНЕ ОБСЛУГОВУВАННЯ.....	331
9.1 ПЕРІОДИЧНЕ ОБСЛУГОВУВАННЯ.....	331
9.1.1 ОХОЛОДЖЕННЯ ДВИГУНА.....	332
9.1.2 ТЕХНІЧНЕ ОБСЛУГОВУВАННЯ Й ЗБЕРІГАННЯ АКУМУЛЯТОРА.....	332
9.1.3 ЗБЕРІГАННЯ.....	333
9.1.4 ТАБЛИЦЯ ТЕХНІЧНОГО ОБСЛУГОВУВАННЯ.....	333
9.2 ТЕХОГЛЯД.....	334
10 ТРАНСПОРТУВАННЯ.....	334
11 ЗБЕРІГАННЯ.....	335

12 ЗАХИСТ ДОВКІЛЛЯ	335
12.1 ДЕМОНТАЖ ТА УТИЛІЗАЦІЯ	335
13 ПОШУК ТА ВИРІШЕННЯ ПРОБЛЕМ.....	336
14 ДЕКЛАРАЦІЯ ПРО ВІДПОВІДНІСТЬ	337
15 ГАРАНТІЙНИЙ СЕРТИФІКАТ	338

1 ВСТУП

Дякуємо за те, що обрали продукцію марки Etak.

Фахівці дилерської мережі та сервісних центрів готові проконсультувати Вас з будь-яких питань.

УВАГА

Для правильного використання пристрою та запобігання нещасних випадків не можна починати роботу без ретельного вивчення цієї інструкції.

УВАГА

Ця інструкція має супроводжувати виріб під час всього строку його служби.

В інструкції надаються пояснення щодо роботи різних вузлів та вказівки щодо необхідних перевірок і технічного обслуговування.

УВАГА

Уважно прочитайте також керівництво з експлуатації й технічного обслуговування акумулятора та зарядного пристрою!

ЗАУВАЖЕННЯ

Описи та ілюстрації, що містяться в цій інструкції, не вважаються директивними. Виробник залишає за собою право вносити зміни, не беручи зобов'язань щодо оновлення цієї інструкції.

Рисунки є орієнтовними. Реальні компоненти можуть відрізнятись від зображених. У разі виникнення сумнівів зверніться до авторизованого сервісного центру.

1.1 ЯК ЧИТАТИ ІНСТРУКЦІЮ

Інструкція складається з розділів і параграфів. Кожен параграф є підпунктом відповідного розділу. Покликання на розділи або параграфи позначені термінами «розділ» або «параграф», за якими слідує відповідний номер. Наприклад: «розділ 2».

Окрім інструкцій з експлуатації й технічного обслуговування ця інструкція містить інформацію, яка вимагає особливої уваги. Така інформація позначена описаними надалі символами:

УВАГА

Стосується випадків, коли існує небезпека нещасного випадку чи травмування, в тому числі з летальними наслідками, або серйозного пошкодження майна.

ОБЕРЕЖНО

Стосується випадків, коли існує ризик пошкодження пристроїв або окремих компонентів.

ЗАУВАЖЕННЯ

Вона містить додаткову інформацію до вказівок, наведених у попередніх повідомленнях щодо техніки безпеки.

Рисунки в цій інструкції пронумеровані 1, 2, 3 і так далі. Компоненти, показані на рисунках, позначені відповідно літерами або цифрами. Посилання на компонент С на рисунку 2 позначено написом: «Див. С, Мал. 2» або просто «С, Мал. 2». Посилання на компонент 2 на рисунку 1 позначено написом: «Див. 2, Мал. 1» або просто «(2, Мал. 1)».

2 ОЗНАЙОМЛЕННЯ З ПРИЛАДОМ

2.1 ОПИС ПРИЛАДУ ТА ЙОГО ПРИЗНАЧЕННЯ

Ця портативна повітродувка є садовим інструментом з електродвигуном, що живиться від акумулятора, і призначена для роботи в побуті.

2.1.1 Призначення

Повітродувку можна використовувати для:

- здування та збору листя; очищення від сміття чи скошеної трави доріг, пішохідних доріжок, парків, автомобільних стоянок, альтанок, спортивних майданчиків тощо;
- здування скошеної трави;
- здування або подрібнення куп трави;
- прибирання автомобільних стоянок;
- очищення сільськогосподарської та будівельної техніки;
- прибирання амфітеатрів, парків розваг;
- здування легкого пухкого снігу;
- чищення від вологи тротуарів та зовнішніх ділянок;
- здування сміття з кутків, місць стиків, з-поміж каміння тощо.

2.1.2 Неналежне застосування



УВАГА

Застосування для інших цілей може бути небезпечним та завдати шкоди людям і/або майну.

НЕ ДОЗВОЛЯЄТЬСЯ використовувати повітродувку для здування:

- великої кількості гравію або гравійного порошку;
- відходів від будівельних робіт;
- гіпсового порошку;
- порошкуватого цементу та бетонного пилу;
- сухого садового ґрунту.

- Не використовуйте повітродувку для розкидання чи розпилювання добрив, хімічних речовин та інших токсичних речовин, пального, якщо прилад не виготовлено з такою метою; в останньому випадку його треба використовувати на відповідній ділянці.
- Якщо роздмухувана речовина є у вільному продажу, ознайомтеся з паспортом безпеки речовини або зверніться до продавця матеріалу.

УВАГА

Діоксид кремнію — це сполука, яка міститься в піску, кварці, цеглі, глині, граніті та багатьох інших матеріалах, зокрема в матеріалах і виробках із бетону, які використовуються в будівництві. Багаторазове або масивне вдихання кристалічного кремнію, присутнього в повітрі, може спричинити важкі або смертельні захворювання органів дихання, зокрема силікоз. У присутності таких матеріалів завжди вживайте заходів щодо захисту дихальних шляхів.

УВАГА

Вдихання азбестового пилу є небезпечним і може спричинити важкі або смертельні захворювання дихальних шляхів або розвиток злоякісних пухлин. Використання і перероблення азбестовмісних матеріалів суворо регламентовані. Не використовуйте прилад для роботи з азбестом або азбестовмісними матеріалами, як-от азбестові ізоляційні покриття. Якщо ви підозрюєте, що маєте справу з азбестовмісними матеріалами, негайно зверніться до роботодавця або місцевої санітарної служби.

Неналежне використання приладу призводить до втрати гарантії, водночас Виробник не несе жодної відповідальності; натомість користувач несе відповідальність за травми та шкоду, заподіяну собі та іншим.

2.2 ПРАВИЛА ТЕХНІКИ БЕЗПЕКИ

- Працюйте лише за умови хорошої видимості та освітлення.
- Завжди вимикайте двигун перед тим, як покласти пристрій на землю.
- Дуже обережно застосовуйте засоби індивідуального захисту, оскільки ці засоби можуть обмежувати вашу здатність сприймати перестерігаючі звукові сигнали (оклики, гудки, тощо)
- Дуже обережно працюйте на похилих та нерівних ділянках.
- Слідкуйте, щоб ручки завжди були сухими та чистими.
- **Не використовуйте повітродувку, стоячи на драбині, підставці чи столику.**
- **Ніколи не намагайтеся здувати гарячі або палаючі речовини, рідке пальне.**
- Не задкуйте під час використання приладу.
- Розумно вибирайте час для використання повітродувки: уникайте працювати в дуже ранні чи пізні години вечора, не порушуйте спокою інших громадян. Не працюйте в години відпочинку, передбачені місцевими нормативами.
- Слідкуйте за напрямком та силою вітру. Ніколи не направляйте трубку та відходи на людей, хатніх тварин, автомобілі чи будинки.
- Працюючи, не направляйте струмінь повітря та відходи в напрямку відкритих вікон чи дверей.

- Працюйте обережно, поважайте перехожих та навколишнє майно.
- Не залишайте працюючу повітродувку без нагляду.
- Зверніть увагу на матеріал, який видаляєте чи переміщуєте за допомогою повітродувки.
- Навчіться здухувати скошену траву та паперові стакани, не здійснюючи пилюки.
- Перед використанням повітродувки зволожуйте запилені ділянки.
- Ніколи не використовуйте повітродувку для здування надто заплених матеріалів.
- Ніколи не направляйте струмінь повітря на людей і тварин. Повітродувка може відкидати невеликі предмети на великій швидкості. негайно зупиніть прилад, якщо наближаються люди чи тварини.

2.3 КОМПОНЕНТИ МАШИНИ (МАЛ. 1)

- | | |
|-----------------------|---------------------------------------------------------------------|
| 1. Силовий агрегат | 6. Кільця для ремінного блоку |
| 2. Рукоятка | 7. Плоский затискач «дзьоб качки» для труби повітродувки (Duckbill) |
| 3. Дисплей | 8. Акумулятор |
| 4. Перемикач | |
| 5. Труба повітродувки | |

2.4 ІДЕНТИФІКАЦІЙНА ЕТИКЕТКА (МАЛ. 2)

1. Напряга живлення
2. Пристрій постійного струму.
3. Тип машини: **АКУМУЛЯТОРНА ПОВІТРОДУВКА**
4. Найменування та адреса виробника.
5. Маркування відповідності згідно вимог CE.
6. Рівень звукової потужності.
7. Див. розділ 2.4.1 *Інформація для користувача*.

2.4.1 Інформація для користувача



Виріб відповідає вимогам Директив 2011/65/CE та 2012/19/CE, що стосуються скорочення використання небезпечних речовин в електричному й електронному обладнанні та утилізації.

Цей символ на виробі означає, що після виведення з експлуатації його **не можна** викидати разом з іншими побутовими відходами.

Після виведення з експлуатації користувач має здати пристрій у відповідний центр збору відходів електронного та електричного обладнання або у магазин, купуючи натомість **інше подібне обладнання за кожний зданий пристрій**.

Відповідний роздільний збір відпрацьованого обладнання для подальшого спрямування на переробку, обробку та екологічно безпечну утилізацію допомагає уникнути можливих

негативних наслідків для довкілля та здоров'я людини та сприяє повторному використанню матеріалів, з яких складається це обладнання.

За незаконну утилізацію виробу національним законодавством передбачені штрафні санкції.

⚠ УВАГА

Утилізуйте акумулятори окремо від приладу!

⚠ УВАГА

Уважно прочитайте також керівництво з експлуатації й технічного обслуговування акумулятора та зарядного пристрою!

2.5 ПОЯСНЕННЯ СИМВОЛІВ ТА ЗАСТЕРЕЖЕННЯ З ТЕХНІКИ БЕЗПЕКИ (МАЛ. 2)

Під час застосування виробу треба поводитися обережно. Для цього на приладі розміщено піктограми, які нагадують про основні заходи безпеки. Їхнє значення пояснено нижче. Ми також рекомендуємо уважно прочитати інструкції з техніки безпеки, наведені у відповідному розділі цього посібника.

Замініть пошкоджені або нерозбірливі етикетки.

8. **⚠ УВАГА**

Цей прилад, якщо його використовувати неправильно, може бути небезпечним для вас та для інших.

9. Прочитайте ці інструкції перед тим, як починати користуватися виробом.

10. Під час роботи носіть шумопоглинаючі навушники.

11. Працюючи з повітрорудкою, слідкуйте, щоб люди або тварини перебували в радіусі не менше 10 метрів. Працюючи на одній ділянці, оператори повинні триматися подалі один від одного, на безпечній відстані не менше 10 метрів.

12. Під час роботи носіть респіратор.

13. Не піддавайте виріб впливу дощу чи вологості.

14. **⚠ УВАГА**

Повітрорудка здатна на великій швидкості відкидати різні предмети, які, відбиваючись, можуть вдарити оператора. Це може призвести до травм очей. Завжди використовуйте засоби для захисту очей.

2.6 ТЕХНІЧНІ ХАРАКТЕРИСТИКИ

Напруга	В пост. струму	56
Потужність	Вт	1000
Вага	кг	2,3
Кількість обертів мін. / макс.	мін ⁻¹	8000 / 22000
Максимальна швидкість руху повітря	м/с	55
Об'ємна продуктивність	м ³ /год	850

Радіомодуль

Частотний діапазон	Діапазон ISM 2,4 ГГц
Максимальна передана потужність	1 мВт
Дальність дії сигналу	Приблизно 10 м

ЗАУВАЖЕННЯ

Сила сигналу залежить від умов довкілля та мобільного терміналу. Дальність дії може сильно залежати від зовнішніх умов, зокрема від приймача. У закритих приміщеннях і за наявності металевих перешкод (наприклад, стін, полиць, валіз) радіус дії може значно скоротитися.

Шумові випромінювання та вібрації

	Одиниці вимірювання	Довідковий стандарт	BVi 570 - SAi 570
Звуковий тиск ⁽¹⁾⁽²⁾	LpA av - дБ(А)	EN 50636-2-100 EN 11201	86
Похибка	дБ (А)		2,12
Вимірний рівень звукової потужності ⁽¹⁾⁽²⁾	дБ (А)	2000/14/EC EN 11201 EN ISO 3744	96,87
Похибка	дБ (А)		2,37
Гарантований рівень звукової потужності	LpA av - дБ(А)	2000/14/EC EN 11201 EN ISO 3744	99
Рівень вібрації ⁽¹⁾⁽²⁾⁽³⁾	м/с ²	EN 50636-2-100 EN 12096	< 2,5
Похибка	м/с ²	EN 12096	1,0

(1) Максимальна швидкість без навантаження.

(2) Максимальна швидкість з повністю зарядженим акумулятором.

(3) Загальне значення заявленої вібрації отримано за стандартним методом випробування і може бути використане для порівняння одного приладу з іншим; загальне значення заявленої вібрації також може бути використане для попереднього оцінювання впливу.

УВАГА

Значення рівня шуму та вібрації під час фактичного використання електричної машини можуть відрізнятися від заявлених значень внаслідок способу використання машини та, зокрема, оброблюваної частини.

Заходи безпеки для захисту оператора мають бути розроблені, зважаючи на оцінювання впливу в реальних умовах використання (з урахуванням усіх параметрів робочого циклу, як-от час, протягом якого машина вимкнена чи залишається не активною після пуску).

3 ЗАСТЕРЕЖЕННЯ ЩОДО ЗАГАЛЬНОЇ БЕЗПЕКИ ІНСТРУМЕНТА

УВАГА

Ознайомтеся з усіма попередженнями з техніки безпеки, інструкціями, ілюстраціями та технічними характеристиками, що додаються до цієї машини. Недотримання всіх наведених нижче інструкцій може призвести до ураження електричним струмом, пожеж та/або серйозних травм.

ЗАУВАЖЕННЯ

Місцеві законодавства можуть обмежувати використання машини.

ОБЕРЕЖНО

Пошкоджені або нерозбірливі етикетки потрібно замінити. Замовте нові етикетки в авторизованому сервісному центрі.

УВАГА

Уважно стежте за попереджувальними сигналами або вигуками, коли носите пристрої для захисту слуху. Одразу ж після зупинки двигуна завжди знімайте пристрої для захисту слуху.

УВАГА

Цей виріб генерує електромагнітне поле під час роботи! Це поле може, за певних обставин, створювати перешкоди для активних або пасивних медичних імплантів! Щоб зменшити ризик серйозних або смертельних травм, ми рекомендуємо особам з медичними імплантатами проконсультуватися з лікарем та виробником медичного імплантату перед використанням цього виробу!

УВАГА

Уважно прочитайте також керівництво з експлуатації й технічного обслуговування акумулятора та зарядного пристрою!

Зберігайте всі застереження та інструкції для подальших консультацій.

Термін «електрична машина», який зустрічається у застереженнях, стосується електричних інструментів, що працюють від електромережі (з кабелем) або від акумулятора (без кабелю).

Вимоги щодо безпеки робочої ділянки

- a. **Тримайте робочу ділянку у чистоті та добре освітлену.** На загромождених та/або погано освітлених ділянках можуть траплятися нещасні випадки.
- b. **Не використовуйте електричні машини у вибухонебезпечній атмосфері, наприклад, у присутності легкозаймистих рідин, газів або пилу.** Електричні машини створюють іскри, які можуть спричинити займання пилу або випарів.

- c. **Тримайте дітей та присутніх на відстані під час роботи з електричною машиною.** Неуважність може призвести до втрати контролю над машиною.

Електрична безпека

- a. **Уникайте контакту частин тіла із заземленими поверхнями або масою, такими як труби, батареї опалення, кухонні плити та холодильники.** Якщо ваше тіло торкається заземлених поверхонь або маси, ризик ураження електричним струмом зростає.
- b. **НЕ залишайте електричні машини під дощем і не користуйтеся ними у вологих середовищах.** Вода, що потрапляє усередину електричної машини, збільшує ризик ураження електричним струмом.

Особиста безпека

- a. **Не відволікайтеся, контролюйте власні дії та керуйтеся здоровим глуздом під час роботи з електричними машинами. Не починайте роботу з машиною, якщо ви втомилися, перебуваєте під впливом алкоголю, наркотичних речовин або ліків.** Миттєва неуважність під час роботи з електричними машинами може призвести до серйозних травм.
- b. **Використовуйте засоби індивідуального захисту. Завжди використовуйте засоби для захисту очей.** Засоби індивідуального захисту, такі як пилозахисні маски, протиковзке захисне взуття, захисна каска або засоби для захисту органів слуху зменшують імовірність травмування.
- c. **Не допускайте випадкових вмикань. Перш ніж підключати машину до джерела живлення та/або акумуляторних батарей, підіймати її чи переносити, перевірте, щоб вимикач був у положенні «вимкнено».** Перенесення електричних машин з натисненим вимикачем або підключених до електромережі та з вимикачем у положенні «увімкнено» може призвести до нещасних випадків.
- d. **Перед увімкненням електричної машини вийміть усі регульовальні ключі.** Гайковий ключ, залишений під'єднаним до оберткової частини електричної машини, може спричинити травмування.
- e. **Не вихіляйтеся. Завжди підтримуйте правильну робочу позу та рівновагу.** Це дозволяє краще контролювати електричну машину в непередбачуваних ситуаціях.
- f. **Носіть відповідний одяг. Не носіть вільний одяг або прикраси. Тримайте волосся, одяг та рукавички якомога далі від рухомих частин.** Вільний одяг, прикраси або довге волосся можуть зачепитися за рухомі частини.
- g. **Якщо передбачена можливість встановлення пиловловлювальних пристроїв, переконайтеся, що вони підключені та використовуються належним чином.** Використання цих пристроїв зменшує ризик, пов'язаний з пилом.
- h. **Не дозволяйте, щоб досвід, набутий завдяки частому використанню приладу, сприяв недбалості та ігноруванню правил техніки безпеки.** Необережні дії в долі секунди можуть призвести до серйозних травм.
- i. **Якщо ви маєте намір передати чи дати прилад у користування іншим, переконайтеся, що користувач ознайомлений з інструкціями з експлуатації, що містяться в цьому посібнику.**

Експлуатація та обслуговування електричних машин

- a. **Не застосовуйте силу до електричної машини. Використовуйте електричну машину, придатну для виконуваної операції.** Відповідна електрична машина дозволяє працювати у межах передбачених робочих параметрів і, отже, працювати більш ефективно та безпечно.
- b. **Не використовуйте електричну машину, якщо вимикач не працює належно.** Машина вимикається в режимі блокування, а також натисканням і утриманням важеля вимикача протягом 5 секунд. Будь-яка електрична машина з несправним вимикачем є небезпечною і потребує ремонту.
- c. **Вийміть вилку кабелю живлення з електричної розетки та/або акумуляторну батарею з електричної машини перш ніж виконувати будь-які налаштування, міняти з'являючі або відкладати електроінструмент на зберігання.** Ці запобіжні заходи зменшують ризик раптового вмикання електричної машини.
- d. **Зберігайте електричну машину, що не використовуються, в недоступному для дітей місці і не дозволяйте користуватися ними людям, які не мають досвіду роботи приладу або не ознайомлені з цими інструкціями.** Електричні машини небезпечні, якщо ними користуються люди, які не мають досвіду роботи.
- e. **Проведіть необхідне технічне обслуговування електричних машин. Перевірте правильність складання, відсутність блокування рухомих деталей, відсутність поломок деталей та будь-які інших умов, які можуть вплинути на роботу електричних машин. Якщо електрична машина пошкоджена, перш ніж використовувати, її слід відремонтувати.** Багато нещасних випадків спричинено поганим обслуговуванням електричних машин.
- f. **Використовуйте електричну машину на її приладдя тощо відповідно до цих інструкцій та способом, передбаченим для конкретного типу електричної машини, з урахуванням умов праці та типу операції, що виконується.** Використання електричної машини для виконання операцій, відмінних від передбачених, може створювати небезпечні ситуації.
- g. **Слідкуйте, щоб ручки та поверхні дотику були сухими, чистими, не забрудненими оливою та мастилом.** Слизькі ручки та поверхні дотику не сприяють безпечному керуванню машиною в непередбачених ситуаціях.

Експлуатація машин, що працюють від акумулятора, та запобіжні заходи

- a. **Для зарядки електроінструмента використовуйте лише зарядний пристрій, визначений виробником.** Зарядний пристрій, придатний для акумуляторної батареї одного типу, може викликати небезпеку пожежі, якщо його використовують для зарядки акумуляторів інших груп.
- b. **Використовуйте електричні машини тільки зі спеціально призначеними для них акумуляторними батареями.** Використання будь-якої іншої акумуляторної батареї може викликати ризик травмування та пожежі.
- c. **Коли акумуляторна батарея не використовується, її слід тримати якнайдалі від інших металевих предметів, таких як скріпки, монети, ключі, цвяхи, гвинти або інші дрібні металеві предмети, які можуть створити з'єднання між двома клемми.** Закорочування клем акумулятора може призвести до опіків або пожежі.
- d. **З пошкодженого акумулятора може витікати рідина: уникайте будь-яких контактів. У разі випадкового контакту негайно промийте водою ділянку шкіри, на яку потрапила рідина. У разі потрапляння рідини в очі негайно зверніться за**

медичною допомогою. Рідина, що витікає з акумулятора, може викликати подразнення шкіри та опіки.

- e. **Не використовуйте пошкоджені або модифіковані акумулятори або машини.** Пошкоджені або модифіковані акумулятори можуть поводитися непередбачувано, що може призвести до пожежі, вибуху або травмування.
- f. **Не піддавайте акумуляторну батарею або машину впливу вогню або високих температур.** Вплив вогню або температури понад 130 °C (265 °F) може призвести до вибуху.
- g. **Дотримуйтесь усіх інструкцій із заряджання та не заряджайте акумуляторну батарею або машину за межами температурного діапазону, зазначеного в посібнику.** Неправильне заряджання акумулятору або заряджання за межами зазначеного температурного діапазону може призвести до пошкодження акумулятору та підвищити ризик виникнення пожежі.

Ремонт

- a. **Доручайте ремонт електричної машини тільки фахівцям, використовуйте тільки фірмові запчастини.** Це є гарантією постійної безпеки електричної машини.
- b. **Ні в якому разі не можна проводити техобслуговування з пошкодженою акумуляторною батареєю.** Обслуговування акумуляторних батарей може здійснюватися тільки виробником або уповноваженим постачальником послуг.

UA

4 ПРАВИЛА ЕКСПЛУАТАЦІЇ

Як працювати з електричною акумуляторною повітродувкою

Під час експлуатації машини займіть зручне і стійке положення, поведіться обережно.

- Уникайте роботи на мокрому, слизькому або на надто нерівному ґрунті, на крутих схилах, які не гарантують збереження рівноваги під час роботи.
- Ніколи не спішіть, пересувайтеся повільно, звертайте увагу на нерівності ґрунту та наявність будь-яких перешкод.
- Огляньте оброблювану ділянку, потенційні ризики та вживте всіх заходів безпеки, особливо на схилах, на нерівному, слизькому чи рухомому ґрунті.
- На пологому рельєфі працюйте, рухаючись під прямим кутом до схилу, ніколи не піднімаючись угору й не спускаючись вниз.
- Поводіться бережно біля обривів, канав та насипів.
- При використанні машини біля доріг поведіться обережно, зважаючи на рух транспорту.
- Поводіться обережно, працюючи поблизу електричних кабелів під напругою.

Заборонено використовувати прилад людям, які під час роботи не можуть міцно тримати його однією рукою та / або впевнено стояти на ногах та утримувати рівновагу.

Ніколи не дозволяйте користуватися виробом дітям або особам, не ознайомленим з інструкціями. Місцеве законодавство може встановлювати мінімальний вік користувача.

Заборонено використовувати прилад більш ніж однією особою.

Ніколи не використовуйте прилад, якщо:

- поблизу перебувають люди, особливо діти, й тварини;
- якщо ви втомилися, хворі або перебуваєте під впливом лікарських засобів, наркотиків, алкоголю або речовини, що знижують швидкість рефлексів та увагу;
- якщо захисні щитки пошкоджено чи знято.

Рекомендації для початківців

Перед першим застосуванням бажано набути навичок роботи з приладом та освоїти найбільш доцільні техніки роботи, намагаючись міцно тримати прилад та виконувати рухи, передбачені технікою виконання робіт.

4.1 ДОДАТКОВІ ВИМОГИ ТЕХНІКИ БЕЗПЕКИ

1. Уважно прочитайте інструкції.
2. Ознайомтесь з елементами керування приладу та вказівками з належного застосування.
3. Будьте обережні, не торкайтесь до небезпечних рухомих компонентів, якщо машину не вимкнено, а рухомі компоненти повністю не зупинені.
4. Носіть захисні окуляри.
5. Ніколи не дозволяйте користуватися виробом дітям або особам, не ознайомленим з інструкціями.
6. Зупиніть прилад, якщо поблизу перебувають люди, особливо діти, або тварини.
7. Працюйте тільки при денному світлі.
8. Якщо прилад зазнав ударів, перевірте, чи немає ознак зносу або пошкоджень та віддайте в ремонт перед тим, як використовувати його знову.
9. Ніколи не використовуйте прилад із пошкодженими або відсутніми захисними щитками.
10. Ніколи не використовуйте запасні частини або комплектування, які не постачаються або не рекомендовані виробником.
11. Виймайте акумулятор із гнізда виробу перш ніж перевіряти, чистити або працювати з приладом і тоді, коли прилад не використовується.
12. Стежте, щоб вентиляційні отвори не забивалися сміттям.
13. Після кожного використання вийміть акумулятор із гнізда та перевірте на наявність пошкоджень.
14. Зберігайте прилад у недоступному для дітей місці.
15. негайно припиніть роботу в разі аварій чи поломок.
16. Не використовуйте прилад за непогоди, особливо якщо є блискавки.
17. Завжди виймайте акумулятор, якщо передаєте прилад іншій особі.

Поводження та належна експлуатація акумуляторних електричних інструментів

- a. Перш ніж вставляти акумулятор, переконайтеся, що прилад вимкнено. Встановлення акумулятора в увімкнений електричний прилад може призвести до нещасних випадків.
- b. Для зарядження акумулятора використовуйте лише зарядні пристрої, рекомендовані виробником. Зарядні пристрої здебільшого призначені для певного типу акумулятора; є небезпека пожежі, якщо він використовується з іншими акумуляторами.
- c. Використовуйте акумулятор, призначений для вашого виробу. Використання інших елементів живлення може призвести до травм та пожежі.
- d. Якщо акумулятор не використовується, зберігайте його в такому місці, де в нього не зможуть потрапити канцелярські скріпки, монети, ключі, цвяхи, гвинти та інші дрібні металеві предмети, які можуть спричинити замикання контактів. У результаті замикання контактів може виникнути займання та пожежа.
- e. Перевірте, чи акумулятор перебуває у належному стані і чи відсутні ознаки пошкодження. Не використовуйте прилад з пошкодженим або зношеним акумулятором.

4.2 ІНСТРУКЦІЯ З ВИКОРИСТАННЯ АКУМУЛЯТОРІВ

Загальні заходи безпеки

- Ні в якому разі не можна відкривати акумулятор.



УВАГА

Ні в якому разі не кидайте старий акумулятор у вогонь. НЕБЕЗПЕКА ВИБУХУ!

- Підключайте зарядний пристрій для акумуляторів тільки до розетки живлення з напругою, яка відповідає даним, вказаним на паспортній табличці виробу.
- Використовуйте тільки фірмові акумулятори.
- При тривалому використанні акумулятор може нагріватися. Перш ніж заряджати його, зачекайте, поки він охолоне.
- Зберігайте акумулятор та зарядний пристрій у місцях, недосяжних для дітей.
- Не використовуйте зарядний пристрій у місцях, де присутні пари або легкозаймисті речовини.
- Заряджати акумулятор можна за температури від 10°C до 40°C.
- Зберігати акумулятор можна за температури від 0°C до 23°C.
- Ні в якому разі не закорочуйте контакти акумулятора та не перемикайте металевими предметами.
- Під час транспортування акумулятора стежте, щоб не сталося перемикання контактів, не використовуйте металеві контейнери для транспортування.
- Коротке замикання акумулятора може призвести до вибуху. В будь-якому разі через коротке замикання акумулятор буде пошкоджений.
- Регулярно перевіряйте кабель зарядного пристрою на наявність пошкоджень. Якщо кабель пошкоджено, зарядний пристрій слід замінити.
- Перед відкладенням акумулятора на зберігання повністю його зарядіть.

- Акумулятор можна заряджати лише за допомогою зарядного пристрою CRG 520.

5 СКЛАДАННЯ

УВАГА

Переконайтеся, що всі компоненти машині добре з'єднані і гвинти затягнені.

ЗАУВАЖЕННЯ

Чітко дотримуйтесь місцевих правил щодо утилізації пакувальних матеріалів.

З міркувань безпеки та транспортування літій-іонний акумулятор (якщо передбачений) постачається окремо від приладу та частково зарядженим.

Перш ніж використовувати машину, необхідно зарядити акумулятор, дотримуючись вказівок із глави 6.2 ЗАРЯДКА АКУМУЛЯТОРА.

5.1 ВСТАНОВЛЕННЯ ТРУБИ З ГАЧКОВИМ ЗАМКОМ (МАЛ. 9)

Вставте трубу повітродувки (А), утримуючи гачок (В) біля прямою (С), у такий спосіб, щоби пролунав характерний звук фіксації. Щоб зняти трубку повітродувки, натисніть на гачок (В) і зніміть трубку.

УВАГА

Під час встановлення трубки двигун має бути вимкненим.

Регулювання довжини

Трубку повітродувки (А) можна під'єднати до гачка на дві різні довжини. Натисніть на гачок (В) і посувайте трубку (А) до тих пір, поки вона не зафіксується на іншій довжині.

5.2 ВСТАНОВЛЕННЯ ПЛОСКОГО НАКОНЕЧНИКА ДЛЯ ТРУБИ ПОВІТРОДУВКИ

«Duckbill» - це сопло або насадка у формі дзьоба качки, призначена для концентрації та спрямування потоку повітря, що подається повітродувкою, більш цілеспрямовано і точно. Спеціальна форма насадки «duckbill» допомагає створити прямий і сфокусований потік повітря, що робить її ідеальною для переміщення сміття або листя з певних зон, таких як тріщини в тротуарах або інших важкодоступних місць.

Щоб встановити «duckbill», просто вставте його безпосередньо на трубу і сумістіть невеличкий виступ на трубі з відповідним гніздом на «duckbill». Щоб зняти затискач «duckbill», просто поверніть його на себе і зніміть з труби.

6 ПІДГОТОВКА ДО РОБОТИ

6.1 ПЕРЕВІРКА МАШИНИ

УВАГА

Переконайтеся, що в гнізді немає акумулятора.

Перш ніж почати роботу, потрібно:

- перевірити, чи отвори, крізь які поступає повітря для охолодження, не засмічені;
- перевірте, щоб рукоятка та захисні щитки були чисті, сухі, правильно встановлені та надійно закріплені на виробі;
- перевірити виріб на наявність ознак зносу або пошкоджень унаслідок ударів чи з інших причин і виконати необхідний ремонт;
- перевірте, чи акумулятор перебуває у належному стані і чи відсутні ознаки пошкодження. Не використовуйте виріб з пошкодженим або зношеним акумулятором;
- заряджайте акумулятор так, як вказано в розділі 6.2 **ЗАРЯДКА АКУМУЛЯТОРА**.

6.2 ЗАРЯДКА АКУМУЛЯТОРА



ОБЕРЕЖНО

Переконайтеся, що вказана на зарядному пристрої напруга збігається з напругою мережі живлення.

Для того, щоб зняти акумулятор (А) з виробу, натисніть на кнопку (В) та вийміть акумулятор (А, Мал. 5).

Щоб встановити акумулятор на машину, вставте його (А) у відповідне гніздо. Переконайтеся, що акумулятор вставлений повністю (Мал. 5).

6.2.1 Правильне використання

- Перед початком процедури заряджання ретельно переконайтеся, що зарядний пристрій розміщено на стійкій, добре провітрюваній поверхні, подалі від води.
- Переконайтеся, що мережева напруга розетки відповідає характеристикам зарядного пристрою, зазначеним на заводській табличці (ніколи не підключайте його до іншої напруги), переконайтеся, що розетка знаходиться в оптимальному стані.
- Під час заряджання не накривайте зарядний пристрій і тримайте його у добре провітрюваному місці. НЕ закривайте вентиляційні решітки зарядного пристрою і НЕ кладіть його на м'яку поверхню, наприклад, ковдру або подушку. Переконайтеся, що вентиляційні решітки зарядного пристрою чисті.
- Ніколи не використовуйте акумулятори, які перегрілися під час заряджання, оскільки комірки акумулятора можуть бути небезпечно пошкоджені.
- Ніколи не заряджайте і не використовуйте перегріті акумулятори; якщо можливо, негайно замініть їх.
- Акумулятор оснащено захисним пристроєм, який блокує заряджання, якщо температура докільця виходить за межі діапазону від 0 °C до +45 °C.
- Акумулятор можна зарядити в будь-яку мить, навіть частково, без ризику пошкодження.
- Ніколи не розряджайте акумуляторну батарею повністю, повна розрядка акумуляторної батареї призведе до передчасного старіння комірок акумулятора.



УВАГА

Використовуйте тільки фірмові акумулятори. Використання не фірмових акумуляторів може призвести до пожежі та важких травм.

6.2.2 Режим підзарядки (Мал. 7)

- Вставте вилку живлення зарядного пристрою в мережеву розетку. Світлодіодний індикатор (В) загориться зеленим кольором.
- Переконайтеся, що акумулятор сумісний із зарядним пристроєм. Вставте акумулятор у зарядний пристрій, як показано стрілкою на ілюстрації, переконайтеся, що він повністю зафіксований. Коли ви почуєте клацання, це означатиме, що він правильно вставлений і успішно встановлений. Якщо вилку зарядного пристрою підключено до розетки, зелений світлодіодний індикатор (В) почне блимати, вказуючи на початок заряджання.
- Акумулятор повністю заряджений, коли світлодіодні індикатори (Е) горять постійним зеленим світлом.

УВАГА

Завжди від'єднуйте зарядний пристрій від електромережі, коли акумулятор повністю заряджений.

УВАГА

Якщо акумулятор не заряджається, перевірте, чи добре підключений кабель живлення. Якщо зарядити акумулятор не вдається, зверніться до авторизованого сервісного центру. Правильне заряджання акумулятора сприяє його правильній роботі. Акумулятор необхідно перезаряджати тоді, коли зменшується потужність приладу.

6.2.3 Контроль рівня заряду (Мал. 4)

1. Коли акумуляторна батарея заряджається нормально, світлодіод 1, світлодіод 2, світлодіод 3 і світлодіод 4 (С) блимають як індикатор виконання. Коли акумуляторна батарея заряджена, чотири світлодіоди завжди світяться протягом п'яти секунд, а потім переходять у сплячий режим, в якому всі індикатори вимикаються.
2. У режимі очікування на акумуляторній батареї є кнопка для перевірки рівня заряду. Просто натисніть кнопку (В), щоб дізнатися рівень заряду акумуляторної батареї, на який вказують світлодіодні індикатори (С):

Світлодіодний індикатор заряду акумулятора	Стан заряду
4 світлодіоди, що світяться:	Залишок заряду $\geq 75\%$.
3 світлодіоди, що світяться:	Залишок заряду $\geq 50\%$.
2 світлодіоди, що світяться:	Залишок заряду $\geq 25\%$. Якнайшвидше припиніть роботу та зарядіть акумулятор.

Світлодіодний індикатор заряду акумулятора	Стан заряду
1 світлодіод, що світиться:	Залишок заряду $\geq 10\%$. Якнайшвидше припиніть роботу та зарядіть акумулятор. В іншому випадку термін служби акумулятора значно скоротиться.
1 світлодіод, що блимає	Коли світлодіод 1 блимає, це означає, що залишок заряду акумулятора становить $\leq 10\%$, але акумулятор не припиняє розряджатися. Коли частота блимання збільшується, необхідно негайно припинити розрядження і зарядити акумулятор, інакше акумулятор буде пошкоджено. Зарядіть акумулятор якомога швидше. В іншому випадку термін служби акумулятора значно скоротиться.

3. У сплячому режимі натисніть кнопку (B), щоб вийти з нього. Акумулятор знову перейде в сплячий режим через 10 хвилин.

6.2.4 Легенда світлодіодних індикаторів зарядного пристрою (B, Мал. 7)





Світлодіодний дисплей	Стан зарядного пристрою
Зелене світло	Режим очікування
Зелене світло блимає	Йде зарядка
Червоне світло	Несправний зарядний пристрій
Червоне світло блимає	Неправильний захист акумулятора

6.2.5 Кінець заряджання

- Після завершення заряджання відключіть живлення.
- Натисніть кнопку (D, Мал. 7), щоб вийняти акумулятор.

6.3 ДИСПЛЕЙ (МАЛ. 3)

Увімкніть дисплей, один раз натиснувши кнопку увімкнення/вимкнення (A).

Іконка	Опис
	<p>Сигнальна лампочка Вказує на те, що машина має проблему, яку може вирішити оператор. Приклад: перегрів акумулятора або надмірна експлуатація машини. Припиніть роботу і дайте машині відпочити кілька хвилин. Колір вказує на тип сигналу тривоги:</p> <ul style="list-style-type: none"> • Зелений: машина в стані блокування • Блакитний: проблема з акумулятором • Червоний: проблема з боку машини/блоку керування (можливий перегрів)
	<p>Сервісна лампочка Вказує на те, що виникла проблема, яку оператор не може вирішити самостійно. негайно припиніть роботу і якомога швидше зверніться до авторизованого сервісного центру.</p>
	<p>Синій індикатор. Світиться постійно, коли встановлено з'єднання з мобільним пристроєм. Див. розділ 7.2 <i>Мобільний додаток</i>.</p>
	<p>Індикатор заряду акумулятора. Індикатор світиться під час роботи машини. Колір вказує на рівень заряду акумулятора:</p> <ul style="list-style-type: none"> • Зелений: більше 50% заряду • Жовтий: від 50% до 10% заряду • Червоний: заряд менше 10%
	<p>Індикатор швидкості повітряного потоку. Три рівні швидкості + Boost. При увімкненні швидкість встановлюється на третій рівень. Щоб змінити швидкість, натисніть кнопку увімкнення/вимкнення (A). Швидкість задається тільки у зростаючій послідовності (наприклад: 1-2-3-1-2-3 і т.д.).</p>

7 ВИКОРИСТАННЯ МАШИНИ

7.1 ЗАПУСК МАШИНИ (МАЛ. 8)

Перш ніж увімкнути машину, вставте акумулятор (A) у своє гніздо.

Щоб увімкнути машину:

1. Натисніть кнопку увімкнення/вимкнення (D). При увімкненні швидкість повітряного потоку встановлюється на третій рівень.
2. Міцно тримайте прилад двома руками.
3. Натисніть на важіль перемикача (C).
4. Швидкість повітряного потоку можна регулювати, натискаючи кнопку увімкнення/вимкнення (D). Швидкість задається тільки у зростаючій послідовності (наприклад: 1-2-3-1-2-3 і т.д.).

УВАГА

З міркувань безпеки, у разі перегрівання акумулятор вимикається внаслідок спрацювання системи захисту. Вийміть акумулятор з машини і дайте охолонути. Після охолодження акумулятора можна повернути його на місце і продовжити роботу.

7.2 МОБІЛЬНИЙ ДОДАТОК

7.2.1 Підключіть машину до додатку.

Увімкніть машину. Синій індикатор горить постійно, коли з'єднання з мобільним пристроєм встановлено. Пошук можна відновити, вийнявши та знову вставивши акумулятор. Для отримання більш детальної інформації зверніться до інструкцій у спеціальному додатку (Oleo-Mac Hub - Efcو Hub). Додаток є безкоштовним для мобільних пристроїв і надає розширені функції (додаткова інформація про машину, деталі, довідка, частини машини та технічне обслуговування). Машини з інтегрованою бездротовою технологією можуть підключатися до мобільних пристроїв і вмикати додаткові функції.

7.2.2 Використання програми вперше

1. Завантажте додаток на свій мобільний пристрій.
2. Зареєструйтеся в додатку.
3. Дотримуйтесь інструкцій для підключення та реєстрації машини.

ЗАУВАЖЕННЯ

Додаток Oleo-Mac Hub - Efcو Hub доступний для завантаження на всіх ринках. Зверніться до авторизованого сервісного центру для отримання додаткової інформації.

UA

7.3 ФУНКЦІЯ BOOST (МАЛ. 6)

Ця машина оснащена функцією «Boost», яка дає змогу збільшити кількість повітря, що подається.

Щоб скористатися функцією Boost, виконайте такі інструкції:

1. Переконайтеся, що машина увімкнена та працює належним чином.
2. Міцно та надійно розташуйте рукоятку, зберігаючи стійкий захват.
3. Натисніть на важіль перемикача (B), а потім великим або вказівним пальцем натисніть кнопку увімкнення/вимкнення (A), щоб активувати посилений потік повітря (Boost). Це можна зробити на будь-якому рівні швидкості повітряного потоку. Після активації функція Boost триває 50 секунд. Під час використання режиму Boost світиться четвертий індикатор рівня швидкості (C).
4. Щоб вимкнути режим Boost і повернутися до звичайного режиму піддування, натисніть кнопку увімкнення/вимкнення (A) або короткочасно відпустіть важіль перемикача (B).

ЗАУВАЖЕННЯ

- Рекомендується використовувати функцію Boost лише тоді, коли потрібна більша потужність видування (наприклад, для прибирання листя, що прилипло до землі). Не використовуйте функцію Boost постійно.
- Використання функції Boost значно зменшує заряд акумулятора. Тому доцільно використовувати Boost помірним чином, щоб оптимізувати ефективність повітродувки.

7.4 ФУНКЦІЯ КРУЇЗ-КОНТРОЛЮ (МАЛ. 6)

Ця машина оснащена функцією круїз-контролю, яка дозволяє підтримувати постійну кількість повітря, що подається, без необхідності постійного використання елементів керування. Цю функцію можна активувати, коли машину зупинено. Просто натисніть і утримуйте кнопку (А) і відразу після цього натисніть важіль перемикача (В). Коли індикатори на дисплеї почнуть блимати, кнопки можна відпустити. Після активації функції круїз-контролю швидкість і кількість повітря, що подається, залишатимуться постійними, усуваючи необхідність подальшого ручного втручання.

Щоб швидко деактивувати функцію, натисніть будь-яку з кнопок (А) або (В), щоб негайно перервати автоматичне регулювання швидкості. Це забезпечує більшу гнучкість і точний контроль над роботою машини, дозволяючи адаптувати її на ранній стадії до конкретних потреб оператора.

7.5 ПЛОСКИЙ ЗАТИСКАЧ «ДЗЬОБ КАЧКИ» ДЛЯ ТРУБИ ПОВІТРОДУВКИ (DUCKBILL)

Плоский затискач (7, Мал. 1), також відомий як «дзьоб качки» (Duckbill), спеціально розроблений з оптимізованою внутрішньою геометрією для збільшення швидкості повітря, що виходить з труби повітродувки. Таке прискорення повітря дозволяє легко і точно видаляти мокре листя, легке сміття та інші небажані частинки з робочої зони.

UA

7.6 ЗУПИНКА МАШИНИ (МАЛ. 8)

Натисніть і утримуйте кнопку увімкнення/вимкнення (D) протягом 10 секунд, машина переходить у стан блокування, а сигнальна лампочка на дисплеї загоряється зеленим кольором. Коли машина заблокована, натисніть і утримуйте важіль вимикача (C) протягом 5 секунд.

УВАГА

Задля власної безпеки та захисту інших:

1. Не використовуйте прилад, не прочитавши інструкцій. Ознайомтесь з елементами керування приладу та вказівками з належного застосування. Дізнайтеся, як швидко його зупинити.
2. Залишкові ризики. Попри дотримання всіх вимог техніки безпеки, можуть бути деякі додаткові ризики:
 - Розкидання уламків, які можуть травмувати очі.
3. Пам'ятайте, що оператор або користувач несе відповідальність за нещасні випадки та непередбачені ситуації, які можуть статися з іншими людьми або їхнім майном.
4. Під час роботи носіть відповідний одяг. Ваш дилер може надати вам інформацію про засоби захисту, найбільш прийнятні для гарантії безпеки на робочому місці.
5. Працюйте тільки при денному світлі або гарному штучному освітленні.
6. Ретельно огляньте робочу ділянку та приберіть усе, що може бути викинуте приладом (гілки, металеві дроти, приховані кабелі, каміння тощо).
7. Зупиніть апарат та вийміть акумулятор із гнізда:
 - якщо апарат починає надмірно вібрувати: негайно шукайте причину вібрацій та передайте прилад до авторизованого сервісного центру на перевірку;
 - щоразу, коли залишаєте прилад без нагляду;
 - перш ніж перевіряти, чистити або працювати на приладі;
 - після зіткнення зі стороннім предметом. Перевірте на наявність пошкоджень та виконайте необхідний ремонт перш, ніж знову використовувати прилад;
 - коли прилад не використовується.
8. Щоб уникнути ризику виникнення пожежі, не залишайте перегрітий прилад між листям або сухою травою.

ОБЕРЕЖНО

Завжди пам'ятайте, що неправильно використовуваний електричний прилад може заважати іншим. З поваги до людей та довкілля:

- Користуйтеся приладом так, щоб не порушувати спокою інших.
- Суворо дотримуйтеся місцевих нормативів щодо утилізації сміття.
- Суворо дотримуйтеся місцевих правил щодо утилізації зношених компонентів або будь-яких елементів із сильним впливом на довкілля.

УВАГА

Тривала дія вібрації може призвести до неврологічних та судинних розладів (також відомих як «хвороба Рейно» або «синдром білих пальців»), особливо в осіб, що страждають від порушень кровообігу. Хвороба уражає кисті рук, зап'ястя і пальці. Спостерігаються втрата чутливості, оніміння, свербіння, біль, побіління шкіри або структурні зміни. Ці симптоми можуть посилюватися за низьких температур та/або надмірного стискання рукояток. При настанні симптомів необхідно скоротити час використання приладу і звернутися до лікаря.

8.1 РОБОЧИ РЕЖИМИ

Акумулятор має захист від повного розрядження.

Якщо акумулятор розряджений, прилад вимикається автоматично. У такому разі акумулятор потрібно зарядити.

8.2 ТЕХНІКА ВИКОНАННЯ РОБІТ

- Перед використанням перевіряйте стан повітродувки, особливо повітровипускний отвір.
- У присутності великої кількості пилу злегка зволожите робочу ділянку за допомогою шланга або розпилювача, якщо під рукою є вода.
- Зверніть увагу на дітей, хатніх тварин, транспортні засоби чи відкриті вікна і працюйте в умовах безпеки.
- Після використання очистьте повітродувку й викиньте сміття в сміттевий бак.
- Для того, щоб працювати потоком повітря ближче до ґрунту, повністю витягніть подовжувач сопла.

УВАГА

Під час роботи з повітродувкою надягайте необхідні засоби індивідуального захисту (ЗІЗ):

1. Захисні окуляри.
2. Навушники.
3. Засоби захисту органів слуху.
4. Респіратор у запилених середовищах.

УВАГА

Під час видалення сміття із закутків направляйте струмінь повітря із закутка до центру робочої ділянки.

8.3 ЗАКІНЧЕННЯ РОБОТИ

Після завершення роботи зупиніть двигун, як зазначено в розділі 7.6 *ЗУПИНКА МАШИНИ (Мал. 8)*.

⚠ УВАГА

Перш ніж розміщати прилад у будь-якому середовищі, зачекайте на його охолодження.

Для зменшення ризику пожежі очистьте прилад від залишків гілок та листя; не залишайте контейнери з відходами усередині приміщень.

Після кожного використання повітродувки зніміть та очистьте трубку і отвори захисної решітки від сміття та бруду.

9 ТЕХНІЧНЕ ОБСЛУГОВУВАННЯ

⚠ УВАГА

- Під час технічного обслуговування завжди надягайте захисні рукавички.
- Не виконуйте будь-яких операцій, доки двигун або акумулятор не охолоне. Зупиніть машину і дайте їй охолонути. Виконуйте технічне обслуговування з вимкненим двигуном і вийнятим акумулятором.
- Брак технічного обслуговування або його неправильне виконання, знімання або модифікація пристроїв захисту та/або використання неоригінальних запчастин може призвести до отримання оператором та присутніми важких або смертельних травм.

UA

⚠ УВАГА

Уважно прочитайте також керівництво з експлуатації й технічного обслуговування акумулятора та зарядного пристрою!

9.1 ПЕРІОДИЧНЕ ОБСЛУГОВУВАННЯ

⚠ УВАГА

Завжди виймайте акумулятор перш, ніж виконувати на машині будь-які операції. Для усунення будь-яких пошкоджень машини звертайтеся у авторизований сервісний центр.

УВАГА

Задля власної безпеки та захисту інших:

- Після кожного використання вийміть акумулятор із гнізда та перевірте на наявність пошкоджень.
- Належне технічне обслуговування є дуже важливим для підтримки первинної ефективності та експлуатаційної безпеки.
- Підтримуйте гайки та гвинти міцно закріпленими, щоби бути впевненими в безпечності тримера під час роботи.
- Ніколи не використовуйте прилад, якщо його компоненти зношені або пошкоджені. Пошкоджені компоненти підлягають заміні, а не ремонту.
- Використовуйте тільки фірмові запчастини. Компоненти невідповідної якості можуть призвести до пошкодження приладу та збільшити ризики.

УВАГА

Під час виконання операцій із технічного обслуговування вийміть акумулятор із гнізда.

Перед кожним використанням оглядайте машину, щоби перевірити чи немає зношених або пошкоджених деталей. Не використовуйте ланцюгову пилу, якщо виявлено поламані або зношені деталі.

9.1.1 Охолодження двигуна

Щоб запобігти перегріванню і пошкодженню двигуна, потрібно слідкувати, щоб вентиляційні решітки, через які надходить повітря, були чистими і вільними від листя та відходів.

9.1.2 Технічне обслуговування й зберігання акумулятора

УВАГА

Уважно прочитайте також керівництво з експлуатації й технічного обслуговування акумулятора та зарядного пристрою!

- Зберігайте акумуляторну батарею в недоступному для дітей, темному, сухому місці, при температурі від 0 до 23 °C, за відсутності пилу або агресивної атмосфери. Не зберігайте її під прямими сонячними променями.
- Зберігайте та транспортуйте акумуляторну батарею в оригінальній упаковці.
- Тримайте невикористані акумулятори подалі від затискачів, монет, ключів, цвяхів, гвинтів та інших металевих предметів, які можуть спричинити коротке замикання між контактами. Не допускайте короткого замикання акумуляторної батареї.
- Зберігайте акумуляторні батареї впорядковано. Не зберігайте їх безладно в контейнері, наприклад, у коробці або шухляді, де вони можуть замкнутись між собою або іншими металевими предметами. Коротке замикання між контактами акумуляторної батареї може призвести до опіків або пожежі. У результаті замикання контактів може виникнути займання та пожежа.

- Не допускайте потрапляння пилу та бруду у вентиляційний отвір акумуляторної батареї. Очищайте акумуляторну батарею сухою м'якою ганчіркою. У разі стійких забруднень використовуйте злегка вологу ганчірку.
- Регулярно перевіряйте акумуляторну батарею. У разі виявлення видимих пошкоджень, ознак зносу або інших проблем припиніть використання акумуляторної батареї та зверніться до авторизованого сервісного центру.
- Не залишайте акумуляторну батарею невикористаною на зарядному пристрої протягом тривалого періоду часу. Зберігайте акумуляторну батарею в оригінальній упаковці або в іншому сухому місці.
- Якщо акумуляторна батарея не використовується протягом тривалого періоду часу, повністю зарядіть її на час першого зберігання та кожні 15 – 30 днів після цього, щоб запобігти погіршенню стану та пошкодженню.
- У разі перезарядження або перегрівання акумулятор автоматично відключається ланцюгом захисту з міркувань безпеки. Від'єднайте зарядний пристрій від розетки та вийміть акумулятор. Дайте акумулятору повністю охолонути. Після того, як акумулятор охолоне, процедуру заряджання можна відновити.

9.1.3 Зберігання

Після кожного застосування старанно очистьте прилад від пилу та відходів, відремонтуйте й замініть несправні компоненти.

Зберігайте прилад у сухому місці, захищеному від негоди та недосяжному для дітей.

9.1.4 Таблиця технічного обслуговування

Нижче наведено список операцій із технічного обслуговування виробу. Більшість операцій описано в розділі 9.1 ПЕРІОДИЧНЕ ОБСЛУГОВУВАННЯ. Користувач має виконувати тільки ті операції з технічного обслуговування, які перелічено в цьому Посібнику оператора. Всі роботи з технічного обслуговування, не описані в цьому посібнику з експлуатації, мають виконуватися фахівцями авторизованого сервісного центру.

<i>Технічне обслуговування</i>	<i>Щоденне обслуговування</i>	<i>Щомісячне обслуговування</i>
Чистьте прилад ззовні чистим сухим ганчір'ям. Ніколи не використовуйте для цього воду.	X	
Зберігайте ручки сухими, чистими, не забрудненими оливою та мастилом.	X	
Переконайтеся, що важільний вимикач не пошкоджений і працює належно.	X	
Перевірте, щоб зовнішні компоненти приладу не були пошкоджені чи поламані.	X	
Перевірте, щоб гайки та гвинти були добре закріплені.	X	
Перевірте, щоб акумулятор був неушкодженим.	X	
Перевірте зарядний пристрій.	X	

<i>Технічне обслуговування</i>	<i>Щоденне обслуговування</i>	<i>Щомісячне обслуговування</i>
Перевірте, щоб зарядний пристрій був цілий та працював.	X	
Перевірте з'єднання між приладом та акумулятором, а також між акумулятором та зарядним пристроєм.		X

9.2 ТЕХОГЛЯД

У кінці сезону в разі інтенсивної експлуатації та кожних два роки в разі звичайної експлуатації необхідно звертатися до фахівця сервісного центру для проведення повного техогляду.

Знайдіть найближчий до вас авторизований сервісний центр за адресою: <https://www.myemak.com/int/filiali-e-distributori/distributori>.

УВАГА

- **Всі роботи з технічного обслуговування, не описані в цьому посібнику з експлуатації, мають виконуватися фахівцями авторизованого сервісного центру. Пам'ятайте, що для забезпечення безперервної та справної роботи двигуна заміну деталей слід проводити, використовуючи тільки ОРИГІНАЛЬНІ ЗАПЧАСТИНИ.**
- **Внесення змін без згоди виробника та використання неоригінальних запчастин може призвести до отримання оператором та присутніми важких або смертельних травм, а також призвести до негайної втрати гарантії.**

10 ТРАНСПОРТУВАННЯ

УВАГА

Під час перевезення машини на транспортному засобі перевірте, щоб вона була правильно та надійно закріплена за допомогою ременів. Транспоруйте машину у горизонтальному положенні, переконавшись, що при цьому не порушуються правила транспортування таких машин.

Безпечне транспортування акумуляторної електричної повітрядувки

Щоразу, коли необхідно перенести або перевезти інструмент, необхідно:

- вимкнути прилад, зачекати до повної зупинки приладу і вийняти з гнізда акумулятор;
- взяти прилад тільки за ручку.

Під час перевезення автомобільним транспортом прилад необхідно розташувати у такий спосіб, щоб він ні для кого не становив небезпеки та міцно його зафіксувати.

11 ЗБЕРІГАННЯ



УВАГА

Уважно прочитайте також керівництво з експлуатації й технічного обслуговування акумулятора та зарядного пристрою!

Якщо планується зберігання упродовж тривалого часу:

- Вийміть акумулятор (для правильного зберігання прочитайте також керівництво з експлуатації акумулятора).
- Дотримуйтеся норм технічного обслуговування, наведених вище.
- Здійсніть бездоганне очищення машини та змащення металевих частин.
- Залиште машину працювати, щоби повністю спорожнити трубку та помпу для оливи.
- Зберігайте машину в сухим місці, по можливості не в прямому контакті з ґрунтом і якнайдалі від джерел тепла.
- Зберігайте машину в недоступному для дітей місці.
- Процедура введення в експлуатацію після зимового зберігання тотожна стандартній процедурі запуску машини (див.розділ 7.1 ЗАПУСК МАШИНИ (Мал. 8)).

UA

12 ЗАХИСТ ДОВКІЛЛЯ

Захист довкілля має бути важливим та пріоритетним аспектом експлуатації машини, мета якого – покращення суспільства й довкілля, у якому ми живемо.

- Намагайтеся не порушувати спокою людей, що вас оточують.
- Суворо дотримуйтесь місцевих правил щодо утилізації пакувальних матеріалів, мастил, бензину, акумуляторів, фільтрів, зношених компонентів або будь-яких елементів із сильним впливом на довкілля. Ці відходи не можна викидати у сміттєві контейнери, їх потрібно окремо відвозити до спеціальних центрів збору відходів, які забезпечать їх перероблення.

12.1 ДЕМОНТАЖ ТА УТИЛІЗАЦІЯ

Після виведення машини з експлуатації не залишайте її у доквіллі, а відвезіть до центру збору відходів.

Більшу частину матеріалів, з яких виготовлено машину, можна переробити; всі металеві частини (сталь, алюміній, латунь) можна здати в пункт приймання металобрухту. По додаткову інформацію зверніться до місцевої служби збору відходів. Під час утилізації відходів, отриманих внаслідок виведення з експлуатації машини, потрібно з турботою ставитися до охорони довкілля, уникаючи забруднення ґрунту, повітря та води.

У будь-якому разі потрібно дотримуватись вимог чинного місцевого законодавства.

Під час утилізації пристрою необхідно знищити етикетку з маркуванням ЄС та цей посібник.

13 ПОШУК ТА ВИРІШЕННЯ ПРОБЛЕМ

УВАГА

- Завжди зупиняйте машину та виймайте акумулятор перед початком виконання усіх операцій, перелічених у таблиці нижче, за винятком випадків, коли робота машини є необхідною.
- Якщо після перевірок усіх можливих причин несправність залишається, зверніться до уповноваженого сервісного центру. В разі виявлення несправності, не вказаній у таблиці, зверніться до уповноваженого сервісного центру.

УВАГА

Ніколи не намагайтеся відремонтувати машину, не маючи спеціальних технічних засобів та знань. Будь-який погано виконаний ремонт призводить до негайної втрати гарантії та припинення відповідальності виробника.

НЕСПРАВНІСТЬ	МОЖЛИВІ ПРИЧИНИ	УСУНЕННЯ
При натисканні на вимикач двигун не працює	Відсутній або неправильно вставлений акумулятор	Переконайтеся, що акумулятор правильно встановлено в гнізді приладу
	Акумулятор розряджений	Перевірте рівень заряду й зарядіть акумулятор
Двигун зупиняється під час роботи	Відсутній або неправильно вставлений акумулятор	Переконайтеся, що акумулятор правильно встановлено в гнізді приладу
	Акумулятор розряджений	Перевірте рівень заряду й зарядіть акумулятор
Зменшена автономність акумулятора	Несприятливі умови експлуатації з чималим споживанням струму	Оптимізувати експлуатацію
Зарядний пристрій не заряджає акумулятор (світлодіод світиться червоним світлом)	Брудні контакти	Очистьте контакти
Зарядний пристрій не заряджає акумулятор (світлодіод світиться червоним кольором)	Відсутня напруга на зарядному пристрої	Перевірте чи вилка вставлена в розетку і струм надходить до розетки
	Несправний зарядний пристрій	Замініть зарядний пристрій
Прилад сильно вібрує	Пошкоджені чи поламані лопаті	Зверніться до уповноваженого сервісного центру

14 ДЕКЛАРАЦІЯ ПРО ВІДПОВІДНІСТЬ

Я, що підписався нижче, **ЕМАК spa via Fermi, 4 - 42011 Bagnolo in Piano (RE) ITALY**
заявляю під свою відповідальність, що обладнання:

1. Назва виробу: **АКУМУЛЯТОРНА ПОВІТРОДУВКА**
2. Марка: / Тип: **Oleo-Mac BVi 570**
Efco SAi 570
3. серійний номер: **C04 XXX 0001 - C04 XXX 9999 (OM BVi 570)**
C05 XXX 0001 - C05 XXX 9999 (EF SAi 570)

відповідає вимогам Директиви / **2006/42/EC - 2014/30/EU - 2000/14/EC - 2011 /65/EC -**
Регламенту зі змінами та **2014/53/UE**
доповненнями:

відповідає вимогам наступних **EN 60335-1:2012 – EN ISO 12100 враховуючи положення**
гармонізованих норм: **гармонізованого стандарту EN 50636-2-100:2015 –**
EN 55014-1:2017 – EN 55014-2:2015 - EN 62233:2008 –
ETSI EN 301 489-1 V2.2.3 - 2019 –
ETSI EN 301 489-17 V3.2.4 - 2020 –
ETSI EN 300 328 V2.2.2 - 2019

Процедури, застосовані для оцінки **Додаток V**
відповідності:

Вимірний рівень звукової **97 дБ (A)**
потужності:

Гарантований рівень звукової **99 дБ (A)**
потужності:

Виготовлено в: **Bagnolo in piano (RE) Italy - via Fermi, 4**

Дата: **10.03.2024**

Технічна документація зберігається **Головному офісі. - У відділі технічної дирекції**
в:

Луїджі Бартолі (Luigi Bartoli) - ГЕНЕРАЛЬНИЙ ДИРЕКТОР

15 ГАРАНТІЙНИЙ СЕРТИФІКАТ

Цей виріб розроблено і виготовлено відповідно до найсучасніших виробничих технологій. Фірма виробник надає гарантію на строк 24 місяці з дня придбання приладу за умови його використання в приватних цілях/хобі. Гарантія обмежується 12 місяцями у разі його професійної експлуатації.

Загальні гарантійні умови

- Гарантійний термін установлюється, починаючи з моменту придбання даного виробу. Виробник, через власну торговельну мережу й мережу центрів технічної підтримки, забезпечує безоплатну заміну деталей, що мають дефекти вихідних матеріалів або виготовлення. Договір гарантії не порушує законних прав покупців, передбачених цивільним кодексом, щодо наслідків дефектів або браку проданого виробу.
- Технічний персонал фірми виконає гарантійні роботи максимально швидко протягом часу, необхідного для організаційних заходів.
- Для одержання гарантійного обслуговування необхідно пред'явити уповноваженому персоналу заповнений гарантійний талон (наведений нижче) з печаткою дилера, а також рахунок-фактуру або обов'язковий фіскальний чек, що підтверджує дату покупки.**
- Виріб не підлягає гарантійному обслуговуванню за таких умов:
 - Очевидного невиконання технічного обслуговування виробу,
 - Порушення умов експлуатації виробу або його перероблення,
 - Використання невідповідного палива або мастила,
 - Використання запчастин або приладдя, що не є оригінальними,
 - Самостійного ремонту виробу або ремонту в неавторизованій майстерні.
- Фірма-виробник не надає гарантії на витратні матеріали та деталі, для яких властивий нормальний знос в умовах експлуатації.
- Гарантія не передбачає вдосконалення або поліпшення виробу.
- Гарантія не покриває налагодження і техобслуговування, навіть якщо така потреба виникла під час гарантійного терміну.
- Претензії щодо пошкоджень, заподіяних при транспортуванні, слід негайно пред'являтися перевізнику, інакше умови гарантії можуть бути анульовані.
- Для двигунів інших марок (Briggs & Stratton, Tecumseh, Kawasaki, Honda, та ін.), встановлених на наших výroбах, зберігається гарантія їхніх виробників.
- Гарантія не поширюється на прямі або непрямі збитки, завдані людям або майну внаслідок несправності пристрою або його вимушеного простою.

UA

МОДЕЛЬ _____ СЕРІЙНИЙ НОМЕР _____ ПОКУПЕЦЬ _____ _____ _____	ДАТА _____ _____ ПРОДАВЕЦЬ <div style="border: 1px solid black; height: 100px; width: 100%;"></div>
----------------------------------------------------------------------------------------------	---------------------------------------------------------------------------------------------------------------------

 Не надсилати окремо! Додати до заявки на надання гарантійної технічної допомоги

1 WPROWADZENIE	341
1.1 JAK CZYTAĆ NINIEJSZY PODRĘCZNIK	341
2 ZAPOZNANIE SIĘ Z URZĄDZENIEM.....	342
2.1 OPIS URZĄDZENIA I ZAKRES JEGO ZASTOSOWANIA	342
2.1.1 UŻYTKOWANIE ZGODNE Z PRZEZNACZENIEM	342
2.1.2 UŻYTKOWANIE NIEZGODNE Z PRZEZNACZENIEM.....	342
2.2 OGÓLNE ZASADY BEZPIECZEŃSTWA.....	343
2.3 ELEMENTY URZĄDZENIA (RYS. 1)	344
2.4 ETYKIETA IDENTYFIKACYJNA (RYS. 2).....	344
2.4.1 INFORMACJE DLA UŻYTKOWNIKÓW	344
2.5 WYJAŚNIENIE SYMBOLI ORAZ OSTRZEŻEŃ BEZPIECZEŃSTWA (RYS. 2).....	345
2.6 DANE TECHNICZNE.....	346
3 OGÓLNE OSTRZEŻENIA DOTYCZĄCE BEZPIECZEŃSTWA URZĄDZENIA.....	347
4 ZASADY OBSŁUGI.....	350
4.1 DODATKOWE PRZEPISY DOTYCZĄCE BEZPIECZEŃSTWA.....	351
4.2 INSTRUKCJA OBSŁUGI BATERII AKUMULATOROWYCH	352
5 MONTAŻ.....	353
5.1 MONTAŻ RURY Z KARABIŃCZYKIEM (RYS. 9).....	353
5.2 MONTAŻ PŁASKIEJ KOŃCÓWKI DO RURY DMUCHAWY (TYPU KACZY DZIÓB)	353
6 PRZYGOTOWANIE DO PRACY	354
6.1 KONTROLA URZĄDZENIA	354
6.2 ŁADOWANIE AKUMULATORA.....	354
6.2.1 PRAWIDŁOWE UŻYTKOWANIE	354
6.2.2 SPOSÓB ŁADOWANIA (RYS. 7)	355
6.2.3 MONITOROWANIE POZIOMU NAŁADOWANIA (RYS. 4).....	355
6.2.4 LEGENDA WSKAŹNIKÓW LED ŁADOWARKI (B, RYS. 7)	356
6.2.5 KONIEC ŁADOWANIA.....	356
6.3 WYŚWIETLACZ (RYS. 3)	356
7 OBSŁUGA NARZĘDZIA	357
7.1 URUCHAMIANIE URZĄDZENIA (RYS. 8)	357
7.2 APLIKACJA MOBILNA.....	358
7.2.1 PODŁĄCZYĆ URZĄDZENIE DO APLIKACJI	358
7.2.2 PIERWSZE UŻYCIĘ APLIKACJI	358
7.3 FUNKCJA BOOST (RYS. 6).....	358
7.4 FUNKCJA TEMPOMATU (RYS. 6).....	359
7.5 PŁASKA KOŃCÓWKA DO RURY DMUCHAWY (DUCKBILL)	359
7.6 ZATRZYMANIE URZĄDZENIA (RYS. 8).....	359
8 TRYBY ROBOCZE I TECHNIKI PRACY.....	360
8.1 TRYBY ROBOCZE.....	361
8.2 TECHNIKI PRACY.....	361
8.3 ZAKOŃCZENIE PRACY	361
9 KONSERWACJA.....	362
9.1 KONSERWACJA ZWYKŁA	362
9.1.1 CHŁODZENIE SILNIKA	363
9.1.2 KONSERWACJA I PRZECHOWYWANIE AKUMULATORA.....	363
9.1.3 PRZECHOWYWANIE	364
9.1.4 TABELA KONSERWACJI.....	364
9.2 KONSERWACJA POZAPLANOWA	365
10 TRANSPORT	365
11 PRZECHOWYWANIE.....	365

12 OCHRONA ŚRODOWISKA	366
12.1 ROZBIÓRKA I USUWANIE.....	366
13 WYSZUKIWANIE I USUWANIE USTEREK	367
14 DEKLARACJA ZGODNOŚCI.....	368
15 KARTA GWARANCYJNA	369

1 WPROWADZENIE

Dziękujemy za wybór produktu Emak.

Nasza sieć autoryzowanych sprzedawców i warsztatów serwisowych jest do Państwa całkowitej dyspozycji w razie potrzeby.

UWAGA

Przed przystąpieniem do pracy zapoznać się z treścią niniejszej instrukcji obsługi a w szczególności z zasadami bezpieczeństwa.

UWAGA

Niniejszy podręcznik musi towarzyszyć narzędziu przez cały okres jego eksploatacji.

Instrukcja zawiera wyjaśnienia dotyczące działania komponentów urządzenia oraz informacje na temat niezbędnych czynności kontrolnych oraz konserwacyjnych.

UWAGA

Należy również uważnie przeczytać podręcznik obsługi i konserwacji akumulatora i ładowarki!

PL

UWAGA

Opisy oraz ilustracje zawarte w niniejszej instrukcji nie zawsze dokładnie odzwierciedlają stan faktyczny. Producent zastrzega sobie prawo do wprowadzania zmian bez konieczności aktualizowania niniejszego podręcznika za każdym razem.

Ilustracje mają charakter poglądowy. Rzeczywiste elementy mogą się różnić od tych przedstawionych na ilustracjach. W razie wątpliwości skontaktować się z autoryzowanym serwisem.

1.1 JAK CZYTAĆ NINIEJSZY PODRĘCZNIK

Podręcznik podzielony jest na rozdziały i punkty. Każdy punkt stanowi podpoziom odnośnego rozdziału. Odniesienia do rozdziałów lub punktów oznaczono napisem „rozdział” lub „punkt”, po którym następuje odpowiedni numer. Przykład: „rozdział 2”.

Oprócz instrukcji dotyczących użytkowania i konserwacji niniejszy podręcznik zawiera fragmenty wymagające szczególnej uwagi użytkownika. Fragmenty te zostały oznaczone symbolami opisanymi poniżej:

UWAGA

Gdy istnieje ryzyko wypadku lub obrażeń, nawet śmiertelnych, lub poważnych szkód materialnych.

PRZESTROGA

Gdy istnieje ryzyko uszkodzenia narzędzia lub jego poszczególnych podzespołów.

UWAGA

Dostarcza dodatkowych informacji do poprzednich instrukcji zawartych w komunikatach dotyczących bezpieczeństwa.

Ilustracje w niniejszej instrukcji obsługi są ponumerowane następująco: 1, 2, 3 itd. Podzespoły wskazane na ilustracjach oznaczone są literami lub cyframi, w zależności od przypadku. Odniesienie do podzespołu C na rysunku 2 jest wskazywane za pomocą sformułowania: „Patrz C, Rys. 2” lub po prostu „(C, Rys. 2)”. Odniesienie do podzespołu 2 na rysunku 1 jest wskazywane za pomocą sformułowania: „Patrz 2, Rys. 1” lub po prostu „(2, Rys. 1)”.

2 ZAPOZNANIE SIĘ Z URZĄDZENIEM

2.1 OPIS URZĄDZENIA I ZAKRES JEGO ZASTOSOWANIA

Niniejsze urządzenie to sprzęt ogrodniczy, a dokładniej przenośna dmuchawa z silnikiem elektrycznym zasilanym baterią akumulatorową, przeznaczona do użytku hobbystycznego.

2.1.1 Użytkowanie zgodne z przeznaczeniem

Dmuchawy można używać do:

- Usuwanie i zbierania liści. Usuwanie śmieci lub ściętej trawy z dróg, chodników, parków, parkingów, wiat, boisk sportowych itp.
- Usuwanie ściętej trawy.
- Usuwanie lub rozdrabniania zarośli.
- Czyszczenia parkingów.
- Czyszczenia sprzętu rolniczego i budowlanego.
- Czyszczenia amfiteatrów i parków rozrywki.
- Usuwanie lekkiego lub miękkiego śniegu.
- Osuszanie chodników i terenów zewnętrznych.
- Usuwanie śmieci z narożników, skrzyżowań, spomiędzy kostki brukowej itp.

2.1.2 Użytkowanie niezgodne z przeznaczeniem



UWAGA

Każde inne zastosowanie różne od wymienionych powyżej może okazać się niebezpieczne i spowodować szkody dla osób i/lub mienia.

Dmuchawy **NIE** wolno używać do usuwania:

- Dużych ilości żwiru lub pyłu żwirowego.
- Pozostałości po pracach budowlanych.
- Pyłu pochodzącego z gipsu.
- Pyłu pochodzącego z cementu lub betonu.
- Suche ziemi ogrodowej.

- Nie należy używać dmuchawy do rozprowadzania lub rozpylania nawozów, chemikaliów i innych toksycznych substancji lub paliwa, chyba że urządzenie zostało zaprojektowane do takiego zastosowania i że jest ono wówczas używane w odpowiednim miejscu.
- Jeżeli rozpylana substancja jest substancją dostępną w handlu, należy zapoznać się z jej kartą charakterystyki lub skontaktować się z jej producentem.

UWAGA

Krzemionka jest jednym z podstawowych związków występujących w piasku, kwarcu, ceglach, glinie, granicie, skałach i wielu innych materiałach, w tym w betonie i produktach murarskich. Powtarzające się i/lub intensywne wdychanie unoszącej się w powietrzu krzemionki krystalicznej może powodować poważne lub śmiertelne choroby układu oddechowego, w tym krzemicę. W obecności takich materiałów należy zawsze przestrzegać wskazanych środków ostrożności dotyczących dróg oddechowych.

UWAGA

Wdychanie pyłu azbestowego jest niebezpieczne i może powodować poważne lub śmiertelne obrażenia, choroby układu oddechowego lub nowotwory. Użytkowanie i utylizacja produktów zawierających azbest są ściśle regulowane przepisami. Nie rozdmykiwać ani nie naruszać azbestu lub produktów zawierających azbest, takich jak izolacja azbestowa. Jeżeli istnieją powody, by sądzić, że doszło do naruszenia materiałów zawierających azbest, należy się niezwłocznie skontaktować z pracodawcą lub lokalnymi władzami sanitarnymi.

PL

Używanie urządzenia niezgodnie z przeznaczeniem powoduje wypadek gwarancji oraz zwolnienie z wszelkiej odpowiedzialności Producenta, z przeniesieniem na użytkownika zobowiązań wynikających z wyrządzonych szkód oraz odniesionych przez niego samego lub osoby trzeciej obrażeń.

2.2 OGÓLNE ZASADY BEZPIECZEŃSTWA

- Pracować tylko wtedy gdy widoczność i oświetlenie są wystarczające, aby dobrze widzieć.
- Przed odłożeniem narzędzia należy wyłączyć silnik
- Zachować szczególną uwagę i stan gotowości, gdy korzysta się z osłon, ponieważ takie środki mogą ograniczyć zdolność słyszenia dźwięków informujących o niebezpieczeństwie (sygnałów, ostrzeżeń, itp.).
- Zachować szczególną ostrożność podczas pracy na terenach nachylonych lub nierównych.
- Zawsze utrzymywać uchwyty w stanie suchym i czystym.
- **Nie używać dmuchawy, gdy stoi się na drabinie, stojaku lub stole.**
- **Nigdy nie próbować usuwać za pomocą dmuchawy gorących lub palących się substancji lub łatwopalnych cieczy.**
- Podczas korzystania z urządzenia nie należy chodzić do tyłu.
- Z dmuchawy należy korzystać wyłącznie w rozsądnych porach, unikając wczesnych godzin porannych lub późnych godzin wieczornych, gdy może to przeszkadzać innym osobom. Przestrzegać godzin ciszy określonych miejscowymi przepisami.

- Sprawdzić kierunek i siłę wiatru. Nigdy nie kierować dyszy ani wydmuchiwanym zanieczyszczeń w stronę ludzi, zwierząt domowych, samochodów lub domów.
- Nie wydmuchiwać zanieczyszczeń w kierunku otwartych drzwi lub okien.
- Z urządzenia należy korzystać w rozważny sposób, uważając na przechodzące osoby i pobliskie mienie.
- Nie zostawiać opryskiwacza z włączonym silnikiem bez nadzoru.
- Należy zwracać uwagę na to, co się zdmuchuje lub przemieszcza.
- Należy poćwiczyć zdmuchiwanie ściętej trawy lub papierowych kubków bez wzniesienia kurzu.
- Przed użyciem dmuchawy należy zwilżyć zakurzone miejsca.
- Nigdy nie używać dmuchawy do przemieszczania nadmiernie pyłących materiałów.
- Nie kierować strumienia powietrza na ludzi lub zwierzęta. Dmuchawa może wyrzucić niewielkie przedmioty z dużą prędkością. Natychmiast zatrzymać urządzenie, gdy zbliża się do niego człowiek.

2.3 ELEMENTY URZĄDZENIA (RYS. 1)

PL

- | | |
|--------------------------|------------------------------------------------|
| 1. Moduł napędu | 6. Pierścienie pasków nośnych |
| 2. Uchwyt | 7. Płaska końcówka do rury dmuchawy (Duckbill) |
| 3. Wyświetlacz | 8. Akumulator |
| 4. Dźwignia przełącznika | |
| 5. Rura dmuchawy | |

2.4 ETYKIETA IDENTYFIKACYJNA (RYS. 2)

1. Napięcie zasilania.
2. Urządzenie zasilane prądem stałym.
3. Typ urządzenia: **DMUCHAWA AKUMULATOROWA**
4. Nazwa i adres producenta.
5. Oznaczenie zgodności CE.
6. Poziom mocy akustycznej.
7. Patrz rozdział 2.4.1 *Informacje dla użytkowników*.

2.4.1 Informacje dla użytkowników



Produkt zgodny z Dyrektywami 2011/65/WE i 2012/19/WE w sprawie ograniczenia stosowania substancji niebezpiecznych w urządzeniach elektrycznych i elektronicznych oraz utylizacji odpadów.

Ten symbol umieszczony na urządzeniu oznacza, że po zakończeniu eksploatacji produkt **musi** być zbierany oddzielnie od innych odpadów.

Użytkownik musi zatem zwrócić sprzęt, którego okres eksploatacji dobiegł końca, do odpowiednich punktów selektywnej zbiórki odpadów elektronicznych i elektrycznych lub zwrócić go sprzedawcy detalicznemu przy zakupie **nowego urządzenia równorzędnego typu, na zasadzie jeden do jednego.**

Prawidłowa segregacja umożliwi ponowne wykorzystanie odpadów, ich recykling oraz likwidację w sposób przyjazny dla środowiska, dzięki czemu zmniejsza się ich ujemny wpływ na środowisko oraz zdrowie i sprzyja się recyklingowi materiałów, z których urządzenie jest zbudowane.

Nieprawidłowa utylizacja urządzenia przez użytkownika zagrożone jest sankcjami przewidzianymi przez prawo.

 **UWAGA**

Akumulatory należy utylizować oddzielnie od urządzenia!

 **UWAGA**

Należy również uważnie przeczytać podręcznik obsługi i konserwacji akumulatora i ładowarki!

2.5 WYJAŚNIENIE SYMBOLI ORAZ OSTRZEŻEŃ BEZPIECZEŃSTWA (RYS. 2)

Podczas obsługi urządzenia należy zachować ostrożność. W tym celu na urządzeniu umieszczono piktogramy, których celem jest przypomnienie użytkownikowi o najważniejszych środkach ostrożności. Ich znaczenie zostało objaśnione poniżej. Zaleca się uważne przeczytanie zasad bezpieczeństwa podanych w stosownym rozdziale niniejszego podręcznika.

Uszkodzone lub nieczytelne nalepki należy wymienić.

8.  **UWAGA**

Nieprawidłowe korzystanie z urządzenia może stwarzać zagrożenie dla operatora i dla innych osób.

9. Przed użyciem urządzenia przeczytać podręcznik obsługi.

10. Podczas pracy należy nosić nauszники chroniące słuch.

11. Operator dmuchawy musi upewnić się, że w promieniu co najmniej 10 metrów nie znajdują się ludzie lub zwierzęta. Jeżeli na tym samym obszarze pracuje kilku operatorów, muszą oni zachować bezpieczną odległość nie mniejszą niż 10 metrów od siebie.

12. Podczas pracy należy nosić maskę przeciwpyłową.

13. Nie narażać urządzenia na deszcz (lub wilgoć).

14.  **UWAGA**

Dmuchała może wyrzucać z dużą prędkością przedmioty, które mogą się odbić i uderzyć operatora. Może to spowodować poważne obrażenia oczu. Podczas pracy należy zawsze nosić okulary ochronne.

2.6 DANE TECHNICZNE

Napięcie	V DC	56
Moc	W	1000
Ciężar	kg	2,3
Min./Maks. prędkość obrotowa	min ⁻¹	8000 / 22000
Maksymalna prędkość powietrza	m/s	55
Moc objętościowa	m ³ /h	850

Moduł radia

Pasma częstotliwości	Pasma ISM 2,4 GHz
Maksymalna moc nadawania	1 mW
Zasięg sygnału	Około 10 m

UWAGA

Natężenie sygnału uzależnione jest od warunków otoczenia i terminala mobilnego. Zasięg może się znacznie różnić w zależności od warunków zewnętrznych, w tym odbiornika. W pomieszczeniach zamkniętych i w przypadku występowania metalowych barier (np. ścian, półek, walizek) zasięg może być znacznie ograniczony.

Emisje hałasu i wibracje

	Jednostka miary	Przepisy odniesienia	BVi 570 - SAi 570
Cisnienie akustyczne ⁽¹⁾⁽²⁾	LpA av - dB(A)	EN 50636-2-100 EN 11201	86
Niepewność	dB (A)		2,12
Zmierzony poziom mocy akustycznej ^{(1) (2)}	dB (A)	2000/14/WE EN 11201 EN ISO 3744	96,87
Niepewność	dB (A)		2,37
Gwarantowany poziom mocy akustycznej	LpA av - dB(A)	2000/14/WE EN 11201 EN ISO 3744	99
Poziom drgań ⁽¹⁾⁽²⁾⁽³⁾	m/s²	EN 50636-2-100 EN 12096	< 2,5
Niepewność	m/s²	EN 12096	1,0

⁽¹⁾ Maks. prędkość bez obciążenia.

⁽²⁾ Maks. prędkość przy całkowicie naładowanym akumulatorze

⁽³⁾ Całkowita deklarowana wartość drgań została zmierzona zgodnie ze standardową metodą testową i może być wykorzystana do porównania jednego narzędzia z drugim; całkowita deklarowana wartość drgań może być również wykorzystana we wstępnej ocenie narażenia.

UWAGA

Wartości emisji hałasu i wibracji podczas rzeczywistego użytkownika urządzenia elektrycznego mogą różnić się od zadeklarowanych wartości w wyniku sposobu użytkownika urządzenia, a w szczególności obrabianej części.

Należy określić środki bezpieczeństwa w celu ochrony operatora w oparciu o oszacowanie narażenia w rzeczywistych warunkach użytkownika (z uwzględnieniem wszystkich części cyklu roboczego, takich jak czas, w którym urządzenie jest wyłączone i gdy jest beczynne, oprócz czasu uruchamiania).

3 OGÓLNE OSTRZEŻENIA DOTYCZĄCE BEZPIECZEŃSTWA URZĄDZENIA

UWAGA

Przeczytać wszystkie ostrzeżenia dotyczące bezpieczeństwa, instrukcje, ilustracje i specyfikacje dołączone do tego urządzenia. Nieprzestrzeganie poniższych instrukcji może spowodować porażenie prądem, pożar i/lub poważne obrażenia.

UWAGA

Rozporządzenia krajowe mogą ograniczać użycie urządzenia.

PRZESTROGA

Uszkodzone lub nieczytelne nalepki należy wymienić. Nowe nalepki można uzyskać w autoryzowanym serwisie.

UWAGA

Podczas noszenia nauszników chroniących słuch należy zwracać uwagę na sygnały ostrzegawcze lub okrzyki. Zdjąć środki ochrony słuchu niezwłocznie po zatrzymaniu silnika.

UWAGA

To urządzenie generuje pole elektromagnetyczne podczas pracy! Pole to może, w pewnych okolicznościach, zakłócać działanie aktywnych lub pasywnych implantów medycznych! Aby zmniejszyć ryzyko poważnych lub śmiertelnych obrażeń, zalecamy użytkownikom z wszczepionym implantem medycznym zasięgnięcie porady lekarza i skonsultowanie się z producentem implantu medycznego przed przystąpieniem do użytkownika tego produktu!

UWAGA

Należy również uważnie przeczytać podręcznik obsługi i konserwacji akumulatora i ładowarki!

Zachować wszystkie przestrogi i instrukcje do wglądu.

Termin „urządzenie elektryczne” w ostrzeżeniach odnosi się do urządzeń elektrycznych zasilanych z sieci (z kablem) lub z akumulatora (bez kabla).

Bezpieczeństwo w miejscu pracy

- a. **Miejsce pracy należy utrzymywać w czystości i musi ono być właściwie oświetlone.** Zagrazone i/lub słabo oświetlone obszary mogą się przyczyniać do wypadków.
- b. **Nie używać urządzeń elektrycznych w środowisku zagrożonym wybuchem, np. w obecności łatwopalnych cieczy, gazów lub pyłów.** Narzędzia elektryczne wytwarzają iskry, które mogą spowodować zapłon pyłów lub oparów.
- c. **Podczas obsługi urządzenia elektrycznego dzieci i osoby postronne muszą przebywać w bezpiecznej odległości.** Rozproszenie może spowodować utratę kontroli nad urządzeniem.

Bezpieczeństwo elektryczne

- a. **Unikać kontaktu ciała z uziemionymi powierzchniami, takimi jak rury, kaloryfery, kuchenki i lodówki.** Uziemione ciało zwiększa ryzyko porażenia prądem.
- b. **Nie wystawiać urządzeń elektrycznych na działanie deszczu i nie używać ich w wilgotnych miejscach.** Jeżeli do wnętrza urządzenia elektrycznego dostanie się woda, wzrasta ryzyko porażenia prądem.

Bezpieczeństwo osobiste

- a. **Podczas używania urządzeń elektrycznych nie należy się rozpraszać, należy kontrolować to, co się robi i kierować się zdrowym rozsądkiem. Nie należy używać urządzenia elektrycznego, gdy jest się zmęczonym lub pod wpływem narkotyków, alkoholu lub leków.** Chwila nieuwagi podczas uruchamiania urządzeń elektrycznych może doprowadzić do poważnych obrażeń.
- b. **Używać sprzętu ochrony osobistej. Podczas pracy należy zawsze nosić okulary ochronne.** Sprzęt ochrony osobistej, taki jak maski przeciwpyłowe, obuwie antypoślizgowe, kask ochronny czy środki ochrony słuchu zmniejszają prawdopodobieństwo odniesienia obrażeń.
- c. **Unikać przypadkowego uruchomienia narzędzia. Przed podłączeniem urządzenia do sieci elektrycznej i/lub akumulatorów, przed jego podniesieniem lub transportem należy upewnić się, że przełącznik znajduje się w pozycji wyłączonej.** Transportowanie urządzeń elektrycznych z włączonym przełącznikiem lub podłączonych do sieci elektrycznej może prowadzić do wypadków.
- d. **Przed włączeniem urządzenia elektrycznego należy wyjąć z niego klucze regulacyjne.** Klucz pozostawiony na obracającej się części urządzenia elektrycznego może spowodować obrażenia.
- e. **Nie wychylać się. Zawsze zachowywać prawidłową pozycję i równowagę.** Umożliwia to lepszą kontrolę nad urządzeniem elektrycznym w nieprzewidzianych sytuacjach.
- f. **Nosić odpowiednią odzież roboczą. Nie nosić zbyt obszernej odzieży ani biżuterii. Trzymać włosy, odzież i rękawice z dala od poruszających się części.** Obszerna odzież, biżuteria lub długie włosy mogą się zaplątać w poruszające się części.
- g. **W przypadku urządzeń, które należy podłączyć do instalacji wyciągowych i zbierających pyły, należy się upewnić, że są one podłączone i używane w prawidłowy sposób.** Korzystanie z takich urządzeń może zmniejszyć zagrożenia związane z pyłem i kurzem.

- h. **Nie należy dopuścić do tego, aby znajomość częstego korzystania z narzędzi doprowadziła do nieostrożności i zignorowania zasad bezpieczeństwa narzędzi.** Niedbalstwo może spowodować poważne obrażenia w mgnieniu oka.
- i. W przypadku przekazania lub pożyczenia narzędzia innym osobom upewnić się, że nowy użytkownik zapoznał się z zaleceniami dotyczącymi obsługi zawartymi w niniejszym podręczniku.

Obsługa i konserwacja urządzeń elektrycznych

- a. **Nie forsować urządzenia elektrycznego. Należy używać urządzenia elektrycznego stosownego do danej pracy.** Odpowiednie urządzenie elektryczne umożliwia wykonanie pracy w wydajniejszy i bezpieczniejszy sposób, przy zachowaniu przewidzianych parametrów roboczych.
- b. **Nie należy używać urządzenia elektrycznego, jeżeli przełącznik nie uruchamia się prawidłowo.** Urządzenie wyłącza się w trybie blokady, poprzez naciśnięcie i przytrzymanie przez 5 sekund dźwigni przełącznika. Każde urządzenie elektryczne, którym nie można sterować za pomocą przełącznika, jest niebezpieczne i musi zostać naprawione.
- c. **Przed przystąpieniem do jakichkolwiek regulacji, wymiany akcesoriów lub przechowywania urządzenia elektrycznego należy odłączyć wtyczkę zasilania sieciowego i/lub akumulator od urządzenia elektrycznego.** Takie zapobiegawcze środki bezpieczeństwa zmniejszają ryzyko przypadkowego uruchomienia urządzenia elektrycznego.
- d. **Nieużywane urządzenie elektryczne należy przechowywać w miejscu niedostępnym dla dzieci i nie wolno zezwalać na jego obsługę osobom niezaznajomionym z urządzeniem lub niniejszą instrukcją.** Urządzenia elektryczne są niebezpieczne, jeżeli są obsługiwane przez niedoświadczone osoby.
- e. **Przeprowadzać niezbędną konserwację urządzeń elektrycznych. Należy sprawdzić, czy nie doszło do nieprawidłowego montażu lub zablokowania ruchomych części, pęknięcia części i innych uszkodzeń, które mogą mieć wpływ na działanie urządzeń elektrycznych. Jeżeli urządzenie elektryczne jest uszkodzone, przed użyciem należy je naprawić.** Jeżeli urządzenie elektryczne jest uszkodzone, przed użyciem należy je naprawić.
- f. **Urządzenie elektryczne, akcesoria itp. należy użytkować zgodnie z niniejszą instrukcją i w sposób przewidziany dla danego typu urządzenia elektrycznego, z uwzględnieniem warunków pracy i wykonywanych czynności.** Wykorzystywanie urządzenia elektrycznego do czynności niezgodnych z jego przeznaczeniem może doprowadzić do niebezpiecznej sytuacji.
- g. **Należy utrzymywać uchwyty i powierzchnie chwytne w stanie suchym, czystym i wolnym od oleju i smaru.** Śliskie rękojeści i powierzchnie chwytu uniemożliwiają bezpieczne zarządzanie i kontrolowanie narzędzia w nieprzewidzianych sytuacjach.

Obsługa i środki ostrożności dotyczące obsługi urządzeń akumulatorowych

- a. **Ładować tylko przy pomocy ładowarki określonej przez producenta.** Ładowarka odpowiednia dla jednego pakietu akumulatora może stwarzać zagrożenie pożarem w przypadku, gdy jest używana do ładowania innych pakietów akumulatorów.
- b. **Urządzeń elektrycznych należy używać tylko z przeznaczonymi do tego celu pakietami akumulatorów.** Korzystanie z jakiegokolwiek innego pakietu akumulatorów może stwarzać ryzyko obrażeń i pożaru.

- c. **Gdy zestaw akumulatorów nie jest używany, należy go przechowywać z dala od innych metalowych przedmiotów, takich jak spinacze do papieru, monety, klucze, gwoździe, śruby lub inne małe, metalowe przedmioty, które mogą utworzyć połączenie między dwoma zaciskami.** Zwieranie zacisków akumulatora może spowodować poparzenia lub pożar.
- d. **Jeżeli akumulator jest w złym stanie, może dojść do wycieku elektrolitu: należy unikać jakiegokolwiek kontaktu z taką cieczą. W razie przypadkowego kontaktu natychmiast spłukać wodą. Jeżeli ciecz dostanie się do oczu, należy natychmiast zasięgnąć porady lekarskiej.** Elektrolit wyciekający z baterii może spowodować podrażnienia lub poparzenia.
- e. **Nie używać uszkodzonych lub zmodyfikowanych akumulatorów ani urządzeń.** Uszkodzone lub zmodyfikowane akumulatory mogą zachowywać się w nieprzewidywalny sposób, powodując pożar, wybuch lub stwarzając ryzyko obrażeń.
- f. **Nie wystawiać pakietu akumulatorów lub urządzenia na działanie ognia lub wysokich temperatur.** Wystawienie na działanie ognia lub temperatur powyżej 130 °C (265 °F) może spowodować wybuch.
- g. **Przestrzegać wszystkich instrukcji ładowania i nie ładować akumulatora ani urządzenia poza zakresem temperatur określonym w instrukcji.** Ładowanie akumulatora w niewłaściwy sposób lub poza określonym zakresem temperatur może spowodować uszkodzenie akumulatora i zwiększyć ryzyko pożaru.

Pomoc techniczna

- a. **Naprawy urządzenia elektrycznego należy zlecać wyłącznie wykwalifikowanym serwisantom i należy używać wyłącznie oryginalnych części zamiennych.** Gwarantuje to niezmiennie bezpieczeństwo urządzenia elektrycznego.
- b. **Nigdy nie należy przeprowadzać czynności serwisowych na uszkodzonym pakiecie akumulatorów.** Pakiety akumulatorów mogą być serwisowane wyłącznie przez producenta lub autoryzowany serwis.

4 ZASADY OBSŁUGI

Jak obsługiwać akumulatorową dmuchawę elektryczną

Podczas obsługi przyjąć nieruchomą i stabilną pozycję i zachować ostrożność.

- Unikać pracy na mokrym lub śliskim podłożu lub na zbyt nierównych lub stromych terenach, które nie gwarantują stabilności operatora podczas pracy.
- Nigdy nie biegać, lecz chodzić i uważać na nierówności terenu i występowanie ewentualnych przeszkód.
- Należy ocenić potencjalne zagrożenia związane z terenem pracy i podjąć wszelkie niezbędne środki ostrożności w celu zapewnienia bezpieczeństwa, zwłaszcza na zboczach, nierównym, śliskim lub ruchomym terenie.
- Na zboczach pracę należy wykonywać poprzecznie do nachylenia, nigdy tak, by konieczne było wchodzenie na nie i schodzenie z niego.
- Zachować maksymalną ostrożność w pobliżu urwisk, rowów lub grobli.
- Podczas używania narzędzia w pobliżu ulicy zwracać uwagę na ruch drogowy.
- Zachować ostrożność w pobliżu przewodów elektrycznych pod napięciem.

Narzędzie nie może być obsługiwane przez osoby, które nie są w stanie mocno trzymać jedną ręką i/lub zachować stabilnej pozycji i równowagi na nogach podczas pracy.

Nie pozwalać nigdy, by narzędzie było obsługiwane przez dzieci lub osoby, które nie zapoznały się dokładnie z niniejszą instrukcją. Miejscowe przepisy mogą określać minimalny wiek użytkownika.

Narzędzie nie może być obsługiwane przez więcej niż jedną osobę.

Narzędzia nie należy nigdy używać:

- gdy w pobliżu przebywają inni, zwłaszcza dzieci lub zwierzęta;
- gdy jest się zmęczonym lub w przypadku złego samopoczucia, po zażyciu leków, narkotyków, spożyciu alkoholu lub zażyciu substancji niekorzystnie wpływających na refleks i uwagę;
- jeżeli osłony są uszkodzone, uległy uszkodzeniu lub zostały zdjęte.

Zalecenia dla początkujących

Przed przystąpieniem do pracy z narzędziem po raz pierwszy należy się zapoznać z narzędziem i najodpowiedniejszymi technikami, próbując mocno chwycić narzędzie i wykonać ruchy wymagane podczas pracy.

PL

4.1 DODATKOWE PRZEPISY DOTYCZĄCE BEZPIECZEŃSTWA

1. Przeczytać uważnie instrukcje.
2. Zapoznać się z elementami sterowania i z prawidłową obsługą narzędzia.
3. Nie dotykać pod żadnym pozorem niebezpiecznych części w ruchu, zanim narzędzie nie zostanie wyłączone i zanim niebezpieczne części w ruchu całkowicie się nie zatrzymają.
4. Nosić okulary ochronne.
5. Nie pozwalać nigdy, by narzędzie było obsługiwane przez dzieci lub osoby, które nie zapoznały się dokładnie z niniejszą instrukcją.
6. Zatrzymać narzędzie, gdy w pobliżu znajdują się osoby, zwłaszcza dzieci, bądź zwierzęta.
7. Pracować wyłącznie przy świetle dziennym.
8. Przed użyciem narzędzia lub po jakimkolwiek uderzeniu sprawdzić je pod kątem oznak zużycia lub uszkodzeń i wykonać niezbędne naprawy.
9. Nie używać nigdy narzędzia z uszkodzonymi lub brakującymi osłonami.
10. Nie używać nigdy części zamiennych lub akcesoriów niedostarczonych lub niezalecanych przez producenta.
11. Przed przystąpieniem do kontroli, czyszczenia lub wykonywania jakichkolwiek czynności w obrębie narzędzia, bądź gdy nie jest ono używane, należy wyjąć baterię akumulatorową z wnęki.
12. Upewnić się zawsze, że przestrzenie, przez które przepływa powietrze używane do chłodzenia, są wolne od zanieczyszczeń.
13. Po każdorazowym użyciu wyjąć baterię akumulatorową z wnęki i sprawdzić ją pod kątem ewentualnych uszkodzeń.

14. Przechowywać narzędzie poza zasięgiem dzieci.
15. W razie wypadku lub uszkodzenia narzędzia niezwłocznie przerwać pracę.
16. Nie używać narzędzia w przypadku złej pogody, a przede wszystkim podczas burzy z piorunami.
17. Przed przekazaniem narzędzia innej osobie należy z niego zawsze wyjąć baterię akumulatorową.

Prawidłowe obchodzenie się i użytkowanie narzędzi elektrycznych na baterie

- a. Przed włożeniem do narzędzia elektrycznego baterii upewnić się, że jest ono wyłączone. Włożenie baterii do włączonego narzędzia elektrycznego może spowodować wypadek.
- b. Do ładowania baterii akumulatorowych używać tylko ładowarek zalecanych przez producenta. Ładowarki są z reguły specyficzne dla rodzaju baterii; używanie ich z innymi typami stwarza zagrożenie pożarem.
- c. Używać tylko baterii akumulatorowych wyraźnie przewidzianych dla posiadanego narzędzia. Stosowanie innych baterii może spowodować obrażenia i zagrożenie pożarem.
- d. Przechowywać nieużywaną baterię akumulatorową z dala od spinaczy biurowych, monet, kluczy, gwoździ, śrub lub innych niewielkich metalowych przedmiotów, które mogłyby spowodować zwarcie styków. Zwarcie pomiędzy stykami baterii może spowodować jej spalenie lub pożar.
- e. Sprawdzić, czy bateria jest w dobrym stanie i nie nosi oznak uszkodzenia. Nie używać narzędzia z uszkodzoną lub zużytą baterią.

4.2 INSTRUKCJA OBSŁUGI BATERII AKUMULATOROWYCH

Ogólne środki ostrożności

- Baterii akumulatorowej nie wolno nigdy otwierać.



UWAGA

**Nigdy nie należy wrzucać zużytych baterii akumulatorowych do ognia.
NIEBEZPIECZEŃSTWO WYBUCHU!**

- Ładowarkę należy podłączać wyłącznie do gniazd o napięciu sieciowym wskazanym na tabliczce znamionowej.
- Używać tylko oryginalnej baterii akumulatorowej.
- W przypadku dłuższego użytkowania bateria może się nagrzać. Przed przystąpieniem do jej ładowania należy odczekać, aż ostygnie.
- Nie przechowywać akumulatora i ładowarki w miejscu dostępnym dla dzieci.
- Nie używać ładowarki w miejscach, w których występują opary lub substancje łatwopalne.
- Akumulatory należy ładować wyłącznie w temperaturach od 10°C do 40°C.
- Akumulatory należy przechowywać wyłącznie w temperaturach od 0°C do 23°C.
- Nie powodować nigdy zwarcia pomiędzy stykami baterii akumulatorowych i nie podłączać ich do metalowych przedmiotów.

- Podczas transportu baterii akumulatorowych uważać, by styki nie łączyły się ze sobą i nie używać do transportu metalowych pojemników.
- Zwarcie baterii może spowodować wybuch. Wszelkie zwarcia powodują uszkodzenia baterii akumulatorowej.
- Regularnie sprawdzać, czy kabel ładowarki nie jest uszkodzony. Jeżeli kabel jest uszkodzony, należy wymienić ładowarkę.
- Przed odłożeniem baterii na miejsce na okres zimowy należy je całkowicie naładować.
- Akumulator można ładować wyłącznie za pomocą ładowarki do akumulatorów CRG 520.

5 MONTAŻ

UWAGA

Upewnić się, że wszystkie podzespoły urządzenia są dobrze połączone, a śruby dokręcone.

UWAGA

Ścisłe przestrzegać lokalnych przepisów dotyczących utylizacji opakowań.

Ze względów bezpieczeństwa i transportu bateria akumulatorowa litowo-jonowa (o ile jest dostarczona) jest dostarczana oddzielnie od narzędzia i jest częściowo naładowana.

Przed rozpoczęciem korzystania z urządzenia niezbędne jest naładowanie akumulatora w sposób opisany w rozdziale 6.2 ŁADOWANIE AKUMULATORA.

5.1 MONTAŻ RURY Z KARABIŃCZYKIEM (RYS. 9)

Zamocować rurę dmuchawy (A), przytrzymując karabińczyk (B) na prowadnicy (C), aż zaskoczy na miejscu. Aby wyjąć rurę dmuchawy, należy nacisnąć karabińczyk (B) i wyjąć rurę.

UWAGA

Podczas montażu rury silnik musi być wyłączony.

Regulacja długości

Zamocować rurę dmuchawy (A), przytrzymując karabińczyk (B) na prowadnicy (C), aż zaskoczy na swoim miejscu. Nacisnąć karabińczyk (B) i przesunąć rurę (A), aż zaskoczy na wymaganej długości.

5.2 MONTAŻ PŁASKIEJ KOŃCÓWKI DO RURY DMUCHAWY (TYPU KACZY DZIÓB)

Określenie „kaczy dziób” odnosi się do króćca lub dyszy w kształcie kaczego dzioba, zaprojektowanej w celu skoncentrowania i skierowania strumienia powietrza doprowadzanego przez dmuchawę w bardziej ukierunkowany i precyzyjny sposób. Specjalny kształt dyszy typu „kaczy dziób” pomaga osiągnąć bezpośredni i skoncentrowany przepływ powietrza, dzięki czemu idealnie nadaje się do usuwania zanieczyszczeń lub liści z określonych obszarów, takich jak pęknięcia w chodnikach lub inne trudno dostępne miejsca.

Aby zainstalować „kaczy dziób”, wystarczy wsunąć go bezpośrednio na rurę i dopasować mały korb na rurze do specjalnego wgłębienia na „kaczym dziobie”. Aby zdemontować „kaczy dziób”, wystarczy go obrócić i ściągnąć z rury.

6 PRZYGOTOWANIE DO PRACY

6.1 KONTROLA URZĄDZENIA

UWAGA

Upewnić się, że akumulator nie jest włożony do wnęki.

Przed przystąpieniem do pracy należy:

- sprawdzić, czy przestrzenie, przez które przepływa powietrze chłodzące, nie są zatkane;
- sprawdzić, czy rękojeść i osłony narzędzia są czyste i suche, prawidłowo zamontowane i solidnie przymocowane do narzędzia;
- sprawdzić, czy narzędzie nie nosi oznak zużycia lub uszkodzeń spowodowanych przez uderzenia lub inne czynniki i dokonać niezbędnych napraw;
- sprawdzić, czy akumulator jest w dobrym stanie i nie nosi oznak uszkodzenia. Nie używać narzędzia z uszkodzonym lub zużyтым akumulatorem;
- naładować akumulator w sposób wskazany w rozdziale 6.2 ŁADOWANIE AKUMULATORA.

6.2 ŁADOWANIE AKUMULATORA

PRZESTROGA

Upewnić się, że napięcie sieciowe gniazdka odpowiada napięciu wskazanemu na etykiecie ładowarki.

W celu wyjęcia akumulatora (A) z urządzenia nacisnąć dwa przyciski (B) i wysunąć akumulator (A, Rys. 5).

Aby zainstalować akumulator w urządzeniu, należy włożyć akumulator (A) do wnęki w obudowie. Upewnić się, że akumulator jest prawidłowo włożony (Rys. 5).

6.2.1 Prawidłowe użytkowanie

- Przed rozpoczęciem procedury ładowania należy dokładnie sprawdzić, czy ładowarka jest ustawiona na stabilnej, dobrze wentylowanej powierzchni, z dala od wody.
- Sprawdzić, czy napięcie sieciowe gniazdka odpowiada specyfikacji ładowarki podanej na tabliczce znamionowej (nigdy nie podłączać jej do innego napięcia), upewnić się, że gniazdko jest w optymalnym stanie.
- Podczas ładowania nie przykrywać ładowarki i zapewnić jej dobrą wentylację. NIE zakrywać kratki wentylacyjnych ładowarki i NIE umieszczać jej na miękkiej powierzchni, takiej jak koc lub poduszka. Należy upewnić się, że kratki wentylacyjne ładowarki są czyste.
- Nie używać akumulatorów, które przegrzały się podczas procesu ładowania, ponieważ ogniwa akumulatora mogły ulec niebezpiecznemu uszkodzeniu.

- Nigdy nie ładować ani nie używać akumulatorów, które uległy przegrzaniu; w miarę możliwości należy je niezwłocznie wymienić.
- Akumulator wyposażony jest w zabezpieczenie, które uniemożliwia ładowanie, jeśli temperatura otoczenia nie mieści się w przedziale od 0 °C do +45 °C.
- Baterię można naładować w dowolnym momencie, również częściowo, bez ryzyka jej uszkodzenia.
- Nigdy nie należy dopuszczać do całkowitego rozładowania zestawu akumulatorów; całkowite rozładowanie zestawu akumulatorów doprowadzi do przedwczesnego starzenia się ogniw akumulatorów.

UWAGA

Używać tylko oryginalnych akumulatorów. Stosowanie nieprawidłowych akumulatorów stwarza zagrożenie pożarem, wybuchem i obrażeniami fizycznymi.

6.2.2 Sposób ładowania (Rys. 7)

- Podłączyć wtyczkę ładowarki do gniazdka sieciowego. Kontrolka LED (B) zaświeci się na zielono.
- Upewnić się, że akumulator jest kompatybilny z ładowarką. Włożyć akumulator do ładowarki w sposób pokazany strzałką na ilustracji, zwracając uwagę na jego całkowite zatrzaśnięcie. Styszalny odgłos kliknięcia oznacza, że akumulator został prawidłowo włożony i zainstalowany. Jeżeli wtyczka ładowarki jest podłączona do gniazda zasilania, zielona dioda LED (B) zacznie migać, sygnalizując rozpoczęcie ładowania.
- Akumulator jest całkowicie naładowany, gdy kontrolka LED (E) świeci na zielono światłem stałym.

UWAGA

Po każdorazowym naładowaniu akumulatora należy zawsze odłączyć ładowarkę od sieci elektrycznej.

UWAGA

Jeżeli akumulator nie ładuje się, należy sprawdzić, czy przewód zasilający jest prawidłowo podłączony. Jeżeli nadal nie udaje się naładować akumulatora, należy się skontaktować z autoryzowanym serwisem. Prawidłowe ładowanie akumulatora przyczynia się do jego prawidłowego działania mimo upływu czasu. Akumulator należy naładować, gdy zauważy się spadek mocy urządzenia.

6.2.3 Monitorowanie poziomu naładowania (Rys. 4)

1. Podczas normalnego ładowania zestawu akumulatorów kontrolki LED1, LED2, LED3 i LED4 (C) migają jako pasek postępu. Gdy zestaw akumulatorów jest naładowany, cztery diody LED świecą zawsze przez pięć sekund, a następnie przechodzą w tryb hibernacji, w którym wszystkie kontrolki są wyłączone.
2. W trybie gotowości zestaw akumulatorów jest wyposażony w przycisk do sprawdzania poziomu naładowania. Wystarczy nacisnąć przycisk (B), aby odczytać poziom naładowania zestawu akumulatorów, wskazywany przez kontrolki LED (C):

Wyświetlacz LED akumulatora	Stan naładowania
4 dioda LED świecące światłem stałym	Pozostała wydajność $\geq 75\%$.
3 dioda LED świecące światłem stałym	Pozostała wydajność $\geq 50\%$.
2 dioda LED świecące światłem stałym	Pozostała wydajność $\geq 25\%$. Należy jak najszybciej przerwać pracę i naładować akumulator.
1 dioda LED świecąca światłem stałym	Pozostała wydajność $\geq 10\%$. Należy jak najszybciej przerwać pracę i naładować akumulator. W przeciwnym razie żywotność akumulatora ulegnie znacznemu skróceniu.
1 migająca dioda LED	Miganie diody LED1 oznacza, że pozostały stan naładowania akumulatora wynosi $\leq 10\%$, ale akumulator nie przestanie się rozładowywać. Gdy częstotliwość migania wzrasta, należy przerwać rozładowywanie i natychmiast naładować akumulator, w przeciwnym razie akumulator ulegnie uszkodzeniu. Należy jak najszybciej naładować akumulator. W przeciwnym razie żywotność akumulatora ulegnie znacznemu skróceniu.

3. W trybie uśpienia nacisnąć przycisk (B), aby wybudzić urządzenie. Akumulator ponownie przejdzie w tryb uśpienia po upływie 10 minut.

6.2.4 Legenda wskaźników LED ładowarki (B, Rys. 7)





Wyświetlacz LED	Stan ładowarki
Zielone światło	Tryb gotowości
Migające zielone światło	W trakcie ładowania
Czerwone światło	Nieprawidłowa ładowarka akumulatora
Migające czerwone światło	Nieprawidłowe zabezpieczenie akumulatora

6.2.5 Koniec ładowania

- Po zakończeniu ładowania odłączyć zasilanie.
- Nacisnąć przycisk (D, Rys. 7), aby wysunąć akumulator.

6.3 WYŚWIETLACZ (RYS. 3)

Włączyć wyświetlacz, naciskając jeden raz przycisk ON/OFF (A).

Ikona	Opis
	<p>Kontrolka alarmu Wskazuje, że urządzenie ma problem, który może zostać rozwiązany przez operatora. Przykład: przegrzanie akumulatora lub nadmierna eksploatacja urządzenia. Należy wtedy przerwać pracę i pozostawić urządzenie na kilka minut. Kolor wskazuje rodzaj alarmu:</p> <ul style="list-style-type: none"> • Zielony: urządzenie w stanie blokady • Niebieski: problem dotyczący akumulatora • Czerwony: problem związany z urządzeniem/centralką
	<p>Kontrolka serwisowa Sygnalizuje wystąpienie problemu, który nie może zostać rozwiązany przez operatora. Należy niezwłocznie przerwać pracę i jak najszybciej skontaktować się z autoryzowanym serwisem.</p>
	<p>Niebieska kontrolka Świeci światłem stałym po nawiązaniu połączenia z urządzeniem mobilnym. Patrz rozdział 7.2 <i>Aplikacja mobilna</i>.</p>
	<p>Kontrolka poziomu naładowania akumulatora. Podczas korzystania z urządzenia kontrolka świeci się. Jej kolor wskazuje poziom naładowania:</p> <ul style="list-style-type: none"> • Zielony: poziom naładowania powyżej 50% • Żółty: poziom naładowania między 50% a 10% • Czerwony: poziom naładowania poniżej 10%
	<p>Wskaźnik prędkości przepływu powietrza. Trzy poziomy prędkości + Boost. Po włączeniu prędkość jest ustawiona na poziom trzeci. Aby zmienić prędkość, należy nacisnąć przycisk ON/OFF (A). Prędkość jest ustawiana tylko w sekwencji rosnącej (przykład: 1-2-3-1-2-3 itd.).</p>

7 OBSŁUGA NARZĘDZIA

7.1 URUCHAMIANIE URZĄDZENIA (RYS. 8)

Przed uruchomieniem narzędzia włożyć akumulator (A) do wnęki.

W celu uruchomienia narzędzia:

1. Nacisnąć przycisk ON/OFF (D). Po włączeniu prędkość przepływu powietrza zostanie ustawiona na poziom trzeci.
2. Mocno chwycić narzędzie jedną ręką.
3. Nacisnąć dźwignię przełącznika (C).
4. Prędkość przepływu powietrza można regulować, naciskając przycisk ON/OFF (D). Prędkość jest ustawiana tylko w sekwencji rosnącej (przykład: 1-2-3-1-2-3 itd.).

UWAGA

W przypadku przegrzania akumulator zostanie odłączony ze względów bezpieczeństwa przez obwód zabezpieczający. Wyjąć akumulator z urządzenia i poczekać, aż ostygnie. Po ostygnięciu można go ponownie zamontować w urządzeniu i kontynuować pracę.

7.2 APLIKACJA MOBILNA

7.2.1 Podłączyć urządzenie do aplikacji.

Włączyć urządzenie. Niebieska kontrolka zacznie świecić światłem stałym po nawiązaniu połączenia z urządzeniem mobilnym. Wyszukiwanie można aktywować poprzez wyjęcie i ponowne włożenie akumulatora. Szczegółowe informacje można znaleźć w instrukcji obsługi danej aplikacji (Oleo-Mac Hub - Efcó Hub). Aplikacja jest bezpłatna dla urządzeń mobilnych i oferuje rozszerzone funkcje (dodatkowe informacje o urządzeniu, szczegóły, pomoc, części urządzenia i konserwacja). Urządzenia ze zintegrowaną technologią bezprzewodową mogą się łączyć z urządzeniami mobilnymi i uruchamiać dodatkowe funkcje.

7.2.2 Pierwsze użycie aplikacji

1. Pobrać aplikację na swoje urządzenie mobilne.
2. Zarejestrować się w aplikacji.
3. Postępować zgodnie z instrukcjami, aby podłączyć i zarejestrować urządzenie.

UWAGA

Aplikacja Oleo-Mac Hub - Efcó Hub jest dostępna do pobrania na wszystkich rynkach. Aby uzyskać więcej informacji, należy się skontaktować z autoryzowanym serwisem.

7.3 FUNKCJA BOOST (RYS. 6)

Urządzenie wyposażone jest w funkcję „Boost”, która umożliwi zwiększenie ilości dostarczanego powietrza.

Aby skorzystać z funkcji Boost, należy postępować zgodnie z poniższymi wskazówkami:

1. Upewnić się, że urządzenie jest włączone i działa prawidłowo.
2. Ustawić uchwyt mocno i stabilnie, zachowując pewny chwyt.
3. Przesunąć dźwignię przełącznika (B), a następnie nacisnąć kciukiem lub palcem wskazującym przycisk ON/OFF (A), aby włączyć funkcję zwiększania przepływu powietrza. Można to zrobić przy dowolnym poziomie prędkości przepływu powietrza. Po aktywacji funkcja Boost działa przez 50 sekund. Podczas korzystania z funkcji Boost świeci się kontrolka czwartego poziomu prędkości (C).
4. W celu wyłączenia funkcji Boost i powrotu do standardowego trybu nadmuchu należy nacisnąć przycisk ON/OFF (A) lub zwolnić na chwilę dźwignię przełącznika (B).

UWAGA

- Zaleca się korzystanie z funkcji Boost tylko wtedy, gdy wymagana jest większa moc nadmuchu (np. liście przyklejone do podłoża). Nie należy używać funkcji Boost w sposób ciągły.
- Korzystanie z funkcji Booster znacznie skraca żywotność baterii. Z tego względu zaleca się korzystanie z funkcji Boost z umiarem i w odpowiedni sposób, aby zoptymalizować wydajność dmuchawy.

7.4 FUNKCJA TEMPOMATU (RYS. 6)

To urządzenie wyposażone jest w funkcję tempomatu, umożliwiającą utrzymanie stałej ilości dostarczanego powietrza, bez konieczności ciągłego używania elementów sterujących. Funkcję tę można aktywować podczas postoju urządzenia. Wystarczy nacisnąć i przytrzymać przycisk (A), a następnie natychmiast nacisnąć dźwignię przełącznika (B). Gdy diody LED na wyświetlaczu zaczną migać, można zwolnić przyciski. Po włączeniu funkcji tempomatu prędkość i ilość dostarczanego powietrza pozostaną stałe, eliminując potrzebę dalszej ręcznej interwencji.

Aby szybko dezaktywować funkcję, należy nacisnąć przycisk (A) lub (B) w celu natychmiastowego przerwania trybu automatycznej regulacji prędkości. Zapewnia to większą elastyczność i precyzyjną kontrolę nad działaniem urządzenia, umożliwiając jego dostosowanie do konkretnych wymogów operatora w odpowiednim czasie.

7.5 PŁASKA KOŃCÓWKA DO RURY DMUCHAWY (DUCKBILL)

Płaska końcówka (7, Rys. 1), znana również jako „kaczy dziób”, została specjalnie zaprojektowana ze zoptymalizowaną geometrią wewnętrzną w celu zwiększenia prędkości powietrza wylatującego z rury dmuchawy. To przyspieszenie powietrza umożliwia łatwe i precyzyjne usuwanie mokrych liści, lekkich zanieczyszczeń i innych niepożądanych cząstek z obszaru roboczego.

7.6 ZATRZYMANIE URZĄDZENIA (RYS. 8)

Po naciśnięciu i przytrzymaniu przycisku ON/OFF (D) przez 10 sekund urządzenie przejdzie w stan blokady, a kontrolka alarmu na wyświetlaczu zacznie świecić na zielono. Gdy urządzenie jest zablokowane, należy przytrzymać dźwignię przełącznika (C) wciśniętą przez 5 sekund.

UWAGA

Dla bezpieczeństwa własnego i innych:

1. Nie używać narzędzia bez uprzedniego uważnego przeczytania instrukcji obsługi. Zapoznać się z elementami sterowania i z prawidłową obsługą narzędzia. Nauczyć się szybko je zatrzymywać.
2. Ryzyko szczątkowe - mimo przestrzegania wszelkich zaleceń bezpieczeństwa mogą nadal występować dodatkowe zagrożenia:
 - wyrzut fragmentów materiału, które mogą spowodować obrażenia oczu.
3. pamiętać, że operator lub użytkownik ponosi odpowiedzialność za wypadki i nieprzewidziane sytuacje, w których mogą zostać uszkodzone inne osoby lub ich mienie.
4. Podczas pracy nosić odpowiednią odzież ochronną. Sprzedawca udzieli Państwu informacji na temat najstosowniejszych materiałów chroniących przed wypadkami, zapewniającymi bezpieczeństwo podczas pracy.
5. Pracować wyłącznie przy świetle dziennym lub dobrym oświetleniu sztucznym.
6. Dokładnie sprawdzić wzrokowo cały obszar roboczy i usunąć z niego wszystko to, co mogłoby zostać odrzucone przez narzędzie (gałęzie, druty, ukryte druty, kamienie itp.).
7. Zatrzymać urządzenie i wyjąć baterię z wnęki:
 - jeżeli narzędzie zaczyna drgać w nietypowy sposób; w takim przypadku należy niezwłocznie poszukać przyczyny drgań i zlecić niezbędne kontrole autoryzowanemu serwisowi;
 - za każdym razem, gdy pozostawia się narzędzie bez nadzoru;
 - przed przystąpieniem do kontroli, czyszczenia lub prac w obrębie narzędzia;
 - po uderzeniu w ciało obce. Przed ponownym użyciem narzędzia sprawdzić je pod kątem ewentualnych uszkodzeń i wykonać niezbędne naprawy;
 - gdy urządzenie nie jest używane.
8. Aby zapobiec niebezpieczeństwu pożaru, nie zostawiać przegrzanego narzędzia na suchych liściach lub suchej trawie.

PRZESTROGA

Należy zawsze pamiętać, że narzędzie elektryczne używane w niewłaściwy sposób może przeszkadzać innym. Ze względu na szacunek dla innych i dla środowiska:

- unikać używania narzędzia w miejscach i o porach, które mogą stwarzać niedogodność dla innych.
- Dokładnie przestrzegać lokalnych przepisów o utylizacji materiałów pozostałych po pracy.
- Dokładnie przestrzegać lokalnych przepisów o utylizacji uszkodzonych lub zużytych części bądź jakichkolwiek elementów znacznie wpływających na środowisko.

UWAGA

Przedłużone narażenie na drgania może spowodować obrażenia i zaburzenia neurologiczno-naczyniowe (znane również jako „objaw Raynauda” lub „biała ręka”, zwłaszcza u osób cierpiących na zaburzenia krążenia. Objawy mogą dotyczyć dłoni, przegubów i palców i obejmują utratę wrażliwości, odrętwienie, swędzenie, ból, zmianę koloru lub struktury skóry. Skutki te mogą ulec nasileniu w niskich temperaturach otoczenia i/lub w przypadku zbyt mocnego trzymania rękojeści. W razie wystąpienia takich objawów należy skrócić czas użytkowania narzędzia i zasięgnąć porady lekarskiej.

8.1 TRYBY ROBOCZE

Bateria wyposażona jest w zabezpieczenie uniemożliwiające jej całkowite rozładowanie.

Gdy bateria jest rozładowana, narzędzie wyłącza się automatycznie. W takim przypadku należy je niezwłocznie naładować.

8.2 TECHNIKI PRACY

- Przed użyciem sprawdzić stan dmuchawy, zwłaszcza okolice wlotu zasysania.
- W przypadku dużego zapylenia należy lekko spryskać obszar roboczy za pomocą węża lub rozpylacza, o ile dostępna jest woda.
- Należy zwracać uwagę na dzieci, zwierzęta domowe, otwarte samochody lub okna i usuwać zanieczyszczenia w bezpieczny sposób.
- Po użyciu dmuchawy należy ją wyczyścić, a odpady wyrzucić do kosza na śmieci.
- Używać przedłużenia dyszy w taki sposób, aby strumień powietrza używany był blisko terenu.

UWAGA

Podczas pracy z dmuchawą należy nosić wymagane środki ochrony indywidualnej (ŚOI):

1. **Okulary ochronne.**
2. **Nauszniki**
3. **chroniące słuch.**
4. **Maskę ochronną do pracy w zapylnym otoczeniu.**

UWAGA

Podczas pracy w narożniku należy dmuchać od narożnika do wewnątrz i od wewnątrz w kierunku środka obszaru roboczego.

8.3 ZAKOŃCZENIE PRACY

Po zakończeniu pracy zatrzymać silnik w sposób podany w rozdziale 7.6 *ZATRZYMANIE URZĄDZENIA* (Rys. 8).

 **UWAGA**

Przed odłożeniem narzędzia na miejsce odczekać, aż ostygnie.

W celu zmniejszenia zagrożenia pożarem oczyścić narzędzie z pozostałości gałęzi, liści; nie pozostawiać w pomieszczeniu pojemników z materiałem pozostałym po pracy.

Po każdorazowym użyciu należy oczyścić rurę dmuchawy po jej uprzednim zdemontowaniu oraz otwory w kratce zabezpieczającej z odpadów i zanieczyszczeń.

9 KONSERWACJA

 **UWAGA**

- **Podczas wykonywania czynności konserwacyjnych należy zawsze nosić rękawice ochronne.**
- **Nie wykonywać czynności konserwacyjnych z rozgrzanym silnikiem lub akumulatorem. Zatrzymać urządzenie i odczekać, aż ostygnie. Prace konserwacyjne należy wykonywać przy wyłączonym urządzeniu i z wyjętym akumulatorem.**
- **Brak konserwacji bądź nieprawidłowa konserwacja, usunięcie lub modyfikacja zabezpieczeń i/lub stosowanie nieoryginalnych części zamiennych może spowodować poważne lub śmiertelne obrażenia operatora lub osób trzecich.**

 **UWAGA**

Należy również uważnie przeczytać podręcznik obsługi i konserwacji akumulatora i ładowarki!

9.1 KONSERWACJA ZWYKŁA

 **UWAGA**

Przed przystąpieniem do konserwacji urządzenia należy zawsze wyjąć z niego akumulator. W celu naprawy wszelkich uszkodzeń urządzenia należy skontaktować się z autoryzowanym serwisem.

UWAGA

Dla bezpieczeństwa własnego i innych:

- **Po każdorazowym użyciu wyjąć baterię akumulatorową z wnęki i sprawdzić ją pod kątem ewentualnych uszkodzeń.**
- **Prawidłowa konserwacja ma fundamentalne znaczenie dla zachowania sprawności i bezpieczeństwa działania narzędzia w miarę upływu czasu.**
- **Pamiętać o regularnym dokręcaniu nakrętek i śrub, by mieć pewność, że narzędzie zawsze działa w bezpieczny sposób.**
- **Nigdy nie używać narzędzia, jeżeli jakieś części są zużyte lub uszkodzone. Uszkodzone części wymagają wymiany, nigdy zaś nie należy ich naprawiać.**
- **Stosować tylko oryginalne części zamienne. Części gorszej jakości mogą spowodować uszkodzenie narzędzia i zagrażać bezpieczeństwu.**

UWAGA

Podczas wykonywania prac konserwacyjnych bateria musi być wyjęta z wnęki.

Przed każdym użyciem należy sprawdzić urządzenie pod kątem zużytych lub uszkodzonych części. Nie używać urządzenia w przypadku stwierdzenia uszkodzonych lub zużytych części.

PL

9.1.1 Chłodzenie silnika

Aby uniknąć przegrzania i uszkodzenia silnika, kratki wlotu powietrza chłodzącego muszą być zawsze czyste i wolne od liści i zanieczyszczeń.

9.1.2 Konserwacja i przechowywanie akumulatora

UWAGA

Należy również uważnie przeczytać podręcznik obsługi i konserwacji akumulatora i ładowarki!

- Akumulator należy przechowywać w miejscu niedostępnym dla dzieci, w ciemnym i suchym miejscu, w temperaturze 0 – 23 °C, wolnym od pyłu i czynników powodujących korozję. Nie należy go przechowywać w miejscu narażonym na bezpośrednie działanie promieni słonecznych.
- Akumulator należy przechowywać i transportować w oryginalnym opakowaniu.
- Nieużywane akumulatory należy przechowywać z dala od spinaczy, monet, kluczy, gwoździ, śrub i innych metalowych przedmiotów, które mogą spowodować zwarcie między stykami. Nie doprowadzać do zwarcia akumulatora.
- Akumulatory należy przechowywać w sposób uporządkowany. Należy unikać przechowywania ich w sposób przypadkowy w pojemnikach, takich jak pudełka lub szuflady, w których mogłoby dojść do zwarcia między nimi lub innymi metalowymi przedmiotami. Zwarcie między stykami akumulatora może spowodować poparzenia lub pożar.
- Otwór wentylacyjny akumulatora powinien być wolny od kurzu i brudu. Zestaw akumulatora należy czyścić suchą, miękką ściereczką. W przypadku uporczywych zabrudzeń należy użyć lekko wilgotnej szmatki.

- Należy regularnie sprawdzać akumulator. W przypadku zauważenia widocznych uszkodzeń, śladów zużycia lub innych problemów należy zaprzestać korzystania z akumulatora i skontaktować się z autoryzowanym serwisem.
- Nie pozostawiać nieużywanego akumulatora w ładowarce przez dłuższy czas. Akumulator należy przechowywać w oryginalnym opakowaniu lub innym suchym miejscu.
- Jeżeli akumulator nie jest używany przez dłuższy czas, należy go w pełni naładować podczas pierwszego okresu przechowywania, a następnie co 15 – 30 dni, aby zapobiec pogorszeniu jego stanu i uszkodzeniu.
- Ze względów bezpieczeństwa w przypadku przeładowania lub przegrzania akumulator jest automatycznie odłączany od obwodu zabezpieczającego. Odłączyć ładowarkę od gniazda zasilania i wyjąć akumulator. Odczekać do całkowitego ostygnięcia akumulatora. Po ostygnięciu akumulatora można wznowić procedurę ładowania.

9.1.3 Przechowywanie

Po każdorazowym zakończeniu pracy oczyścić dokładnie narzędzie z pyłu i zanieczyszczeń, naprawić lub wymienić uszkodzone części.

Przechowywać narzędzie w suchym miejscu, chroniącym je przed niekorzystnym działaniem czynników atmosferycznych i poza zasięgiem dzieci.

9.1.4 Tabela konserwacji

Poniżej przedstawiono wykaz czynności konserwacyjnych, które należy wykonywać w obrębie narzędzia. Większość elementów została opisana w punkcie 9.1 *KONSERWACJA ZWYKŁA*. Użytkownik może wykonywać tylko prace konserwacyjne opisane w niniejszym podręczniku operatora. Wszelkie czynności konserwacyjne niewymienione w niniejszym podręczniku muszą być wykonywane przez autoryzowany serwis.

<i>Konserwacja</i>	<i>Codzienna konserwacja</i>	<i>Comiesięczna konserwacja</i>
Powierzchnie zewnętrzne narzędzia należy czyścić czystą i suchą szmatką. Nie używać nigdy wody.	X	
Rękojeści należy utrzymywać w czystości i suchości, wolne od oleju i smaru.	X	
Upewnić się, że dźwignia przełącznika działa prawidłowo i nie jest uszkodzona.	X	
Sprawdzić, czy zewnętrzne części urządzenia nie są uszkodzone.	X	
Sprawdzić, czy nakrętki i śruby są dobrze dokręcone.	X	
Sprawdzić, czy bateria jest nienaruszona.	X	
Sprawdzić stan naładowania baterii.	X	
Sprawdzić, czy ładowarka jest w dobrym stanie i działa.	X	
Sprawdzić połączenia pomiędzy baterią a narzędziem oraz połączenie pomiędzy baterią a ładowarką.		X

9.2 KONSERWACJA POZAPLANOWA

Konieczne jest przeprowadzenie ogólnego przeglądu na koniec sezonu, jeżeli urządzenie jest intensywnie eksploatowane lub co dwa lata, jeżeli jest użytkowane w normalny sposób.

Najbliższy autoryzowany serwis można znaleźć na stronie: <https://www.myemak.com/int/filiale-dystrybutorow/dystrybutorow>.

UWAGA

- **Wszelkie czynności konserwacyjne niewymienione w niniejszym podręczniku muszą być wykonywane przez autoryzowany serwis. Aby zapewnić stałe i regularne działanie urządzenia, należy pamiętać, że wszelkie części zamienne muszą być wymieniane wyłącznie na ORYGINALNE CZĘŚCI ZAMIENNE.**
- **Nieautoryzowane modyfikacje i/lub stosowanie nieoryginalnych części zamiennych mogą spowodować poważne lub śmiertelne obrażenia operatora lub osób trzecich i są powodem natychmiastowej utraty gwarancji.**

10 TRANSPORT

UWAGA

Przed transportem narzędzia w pojeździe należy się upewnić, że jest ono do niego prawidłowo i solidnie przymocowane pasami. Urządzenie należy transportować w pozycji poziomej, ponadto należy się upewnić, iż nie narusza się obowiązujących przepisów dotyczących transportu takich urządzeń.

Bezpieczne przemieszczanie dmuchawy elektrycznej na baterię

Za każdym razem, gdy zachodzi konieczność przemieszczenia lub transportu narzędzia, należy:

- wyłączyć urządzenie, poczekać na zatrzymanie narzędzia i wyjąć baterię akumulatorową z jej wnęki;
- chwycić narzędzie wyłącznie za rękkość.

W przypadku transportu narzędzia pojazdem mechanicznym należy je umieścić w taki sposób, by nie stwarzało dla nikogo zagrożeń i należy je solidnie zablokować.

11 PRZECHOWYWANIE

UWAGA

Należy również uważnie przeczytać podręcznik obsługi i konserwacji akumulatora i ładowarki!

Gdy urządzenie nie będzie używane przez dłuższy czas:

- Wyjąć akumulator (aby zapewnić prawidłowe jego zamontowanie z powrotem przeczytać instrukcję akumulatora).
- Przestrzegać wszystkich wyżej opisanych zasad konserwacji.
- Dokładnie oczyścić urządzenie i nasmarować metalowe części.

- Uruchomić urządzenie na biegu jałowym, aby całkowicie opróżnić również przewód tłoczący i pompę oleju.
- Przechowywać urządzenie w suchym pomieszczeniu, jeżeli to możliwe powyżej poziomu podłoża i z dala od źródeł ciepła.
- Urządzenie należy przechowywać w miejscu niedostępnym dla dzieci.
- Procedura uruchomienia po sezonie zimowym jest taka sama, jak podczas zwykłego uruchomienia urządzenia (patrz rozdział 7.1 *URUCHAMIANIE URZĄDZENIA (Rys. 8)*).

12 OCHRONA ŚRODOWISKA

Ochrona środowiska powinna mieć nadrzędne znaczenie podczas używania urządzenia, z korzyścią dla społeczności lokalnej oraz otoczenia, w którym żyjemy.

- Nie zakłócać spokoju sąsiadom.
- Należy ściśle przestrzegać miejscowych przepisów dotyczących utylizacji opakowań, olejów, benzyny, akumulatorów, filtrów, uszkodzonych części lub wszelkich elementów mających duży wpływ na środowisko. Odpadów tych nie wolno wyrzucać do śmieci, lecz należy je posegregować i oddać do odpowiednich punktów zbiórki, które zajmą się recyklingiem materiałów.

PL

12.1 ROZBIÓRKA I USUWANIE

Po wycofaniu urządzenia z eksploatacji nie można go porzucać w dowolnym miejscu, lecz należy zwrócić się do punktu zbiórki.

Duża część materiałów zastosowanych w produkcji urządzenia nadaje się do recyklingu; wszystkie części metalowe (stal, aluminium, mosiądz) można sprzedać w punkcie skupu złomu. Więcej informacji można uzyskać w lokalnych zakładach komunalnych. Utylizacja odpadów po rozbiórce urządzenia musi odbywać się w sposób ekologiczny, aby nie zanieczyszczać gruntu, powietrza i wody.

Zawsze należy też przestrzegać obowiązujących przepisów lokalnych.

Przy złomowaniu urządzenia należy zniszczyć etykietę z oznaczeniem CE wraz z niniejszym podręcznikiem.

13 WYSZUKIWANIE I USUWANIE USTEREK

UWAGA

- **Przed przystąpieniem do jakichkolwiek testów naprawczych zalecanych w poniższej tabeli oprócz tych, w przypadku których wyraźnie wymagane jest działanie urządzenia, należy zawsze zatrzymać urządzenie i wyjąć z niego akumulator.**
- **Po sprawdzeniu wszystkich możliwych przyczyn, jeżeli problem nie został rozwiązany, należy zwrócić się do Autoryzowanego Serwisu. Jeżeli pojawi się usterka niewymieniona w tabeli, należy zwrócić się do Autoryzowanego Serwisu.**

UWAGA

Nigdy nie podejmować napraw, nie posiadając do tego celu odpowiednich środków i narzędzi albo niezbędnych umiejętności technicznych. Każda źle przeprowadzona interwencja powoduje automatyczny przepadek Gwarancji i zwolnienie Producenta z wszelkiej odpowiedzialności.

<i>PROBLEM</i>	<i>MOŻLIWE PRZYCZYNY</i>	<i>ROZWIĄZANIE</i>
Po użyciu przełącznika silnik nie uruchamia się	Brak baterii lub jest ona nieprawidłowo włożona	Upewnić się, że bateria jest prawidłowo włożona
	Rozładowana bateria	Sprawdzić stan naładowania baterii i naładować ją
Silnik zatrzymuje się podczas pracy	Brak baterii lub jest ona nieprawidłowo włożona	Upewnić się, że bateria jest prawidłowo włożona
	Rozładowana bateria	Sprawdzić stan naładowania baterii i naładować ją
Zmniejszona autonomia baterii	Trudne warunki eksploatacyjne, powodujące większy pobór mocy	Zoptymalizować użytkowanie
Ładowarka nie ładuje baterii (świeci się czerwona kontrolka LED)	Zabrudzone styki	Oczyścić styki
Ładowarka nie ładuje baterii (nie świeci się żadna kontrolka LED)	Brak napięcia w ładowarce	Sprawdzić, czy wtyczka jest włożona do gniazdka i czy płynie w nim prąd
	Niesprawna ładowarka	Wymienić na oryginalną część zamienną
Narzędzie drga w nietypowy sposób	Uszkodzony lub niesprawny wirnik	Zwrócić się do autoryzowanego serwisu

PL

14 DEKLARACJA ZGODNOŚCI

Niżej podpisana **Firma EMAK spa via Fermi, 4 - 42011 Bagnolo in Piano (RE) - WŁOCHY**

deklaruje na własną odpowiedzialność, że narzędzie:

1. Rodzaj: **DMUCHAWA AKUMULATOROWA**

2. Marka: / Typ: **Oleo-Mac BVi 570**

Efco SAi 570

3. Identyfikacja serii: **C04 XXX 0001 - C04 XXX 9999 (OM BVi 570)**
C05 XXX 0001 - C05 XXX 9999 (EF SAi 570)

spełnia wymogi dyrektywy/
rozporządzenia z późniejszymi
zmianami lub uzupełnieniami: **2006/42/WE - 2014/30/WE - 2000/14/WE - 2011 /65/WE - 2014/53/UE**

spełnia wymogi następujących norm
zharmonizowanych: **EN 60335-1:2012 – EN ISO 12100 z uwzględnieniem postanowień normy zharmonizowanej EN 50636-2-100:2015 – EN 55014-1:2017 – EN 55014-2:2015 - EN 62233:2008 – ETSI EN 301 489-1 V2.2.3 - 2019 – ETSI EN 301 489-17 V3.2.4 - 2020 – ETSI EN 300 328 V2.2.2 - 2019**

Zastosowane procedury określania
zgodności: **Załącznik V**

Zmierzony poziom mocy akustycznej: **97 dB (A)**

Gwarantowany poziom mocy
akustycznej: **99 dB (A)**

Sporządzono w: **Bagnolo in Piano (RE) - via Fermi 4, Włochy**

Data: **10/03/2024**

Dokumentacja techniczna złożona w: **Siedzibie administracyjnej. - Dyrekcji technicznej.**

Luigi Bartoli - Dyrektor generalny

15 KARTA GWARANCYJNA

Niniejsze urządzenie zostało zaprojektowane i wykonane przy wykorzystaniu najnowocześniejszych technik produkcyjnych. Producent udziela gwarancji na swoje wyroby na okres dwudziestu czterech (24) miesięcy od daty zakupu do celów prywatnych i hobbystycznych. W przypadku używania produktu do zastosowań profesjonalnych okres gwarancyjny ograniczony jest do 12 miesięcy.

Ogólne warunki gwarancji

1. Gwarancja obowiązuje począwszy od dnia zakupu. Producent bezpłatnie wymienia części wadliwe ze względu na materiał, robociznę i produkcję za pośrednictwem sieci sprzedaży i serwisowej. Gwarancja nie znosi prawa nabywcy przewidzianego w kodeksie cywilnym dotyczącego roszczeń w wyniku wad i uszkodzeń spowodowanych przez sprzedany przedmiot.
2. Personel techniczny przystąpi do naprawy w czasie, na który pozwolą wymagania organizacyjne, zawsze najszybciej jak to możliwe.
3. **Aby skorzystać z naprawy gwarancyjnej, konieczne jest przedstawienie autoryzowanym pracownikom obsługi poniższej karty gwarancyjnej, osteplowanej przez sprzedawcę, wypełnionej we wszystkich swoich częściach oraz faktury zakupu lub paragonu lub też innego wymaganego prawnie dokumentu sprzedaży z odnotowaną datą zakupu.**
4. Utrata gwarancji następuje w przypadku:
 - Widocznego braku konserwacji,
 - Nieprawidłowego użytkowania wyrobu lub jego przeróbek,
 - Stosowania niewłaściwych smarów lub paliwa,
 - Stosowania nieoryginalnych części zamiennych lub akcesoriów,
 - Wykonywania napraw przez osoby nieupoważnione.
5. Producent wyłącza z zakresu gwarancji materiały eksploatacyjne i części podlegające normalnemu zużyciu.
6. Gwarancja nie obejmuje prac mających na celu unowocześnienie i ulepszenie produktu.
7. Gwarancja nie obejmuje ustawienia ani czynności konserwacyjnych, które będą konieczne w okresie gwarancji.
8. Ewentualne uszkodzenia powstałe podczas transportu powinny zostać natychmiastowo zgłoszone przewoźnikowi pod groźbą utraty gwarancji.
9. Dla silników innych marek (Briggs & Stratton, Tecumseh, Kawasaki, Honda, itp.) montowanych w naszych urządzeniach obowiązuje gwarancja udzielona przez producenta silnika.
10. Gwarancja nie obejmuje ewentualnych szkód, bezpośrednio lub pośrednio wyrządzonych osobom lub rzeczom z powodu usterek w urządzeniu lub wynikłych z wymuszonego przedłużonego przestoju w pracy urządzenia.

PL

MODEL _____

Nr SERYJNY _____

NABYWCA PAN/I. _____

DATA _____

SPRZEDAWCA

Nie wysyłać! Załączyć jedynie w przypadku żądania naprawy gwarancyjnej.

GB Importer: EMAK UK LTD, Unit 8, Zone 4, Business Park, BURNTWOOD WS73XD

Mod. 54360032A - Giu/2024

Emak S.p.A.

42011 Bagnolo in Piano (RE) Italy

www.myemak.com

www.youtube.it/EmakGroup