

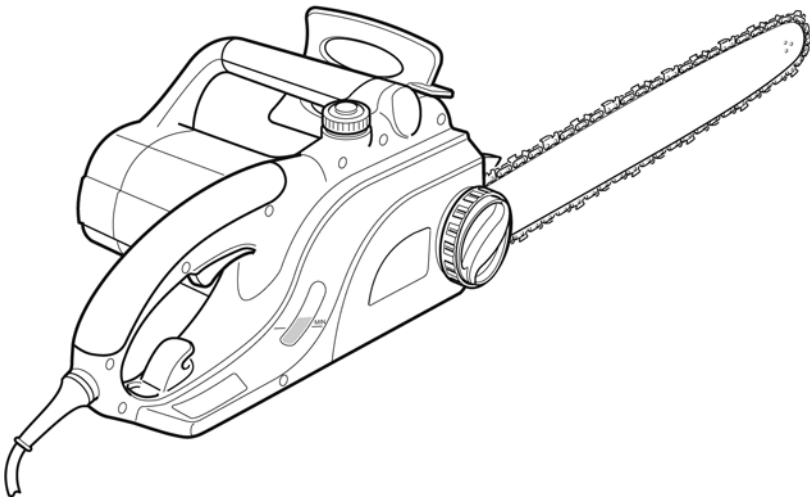

our **power**, your **passion**

MT 1800E - MT 2000E

SK NÁVOD NA POUŽITIE A ÚDRŽBU



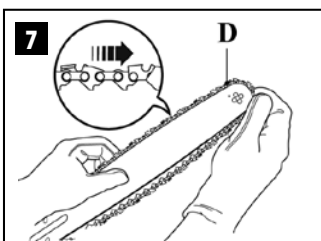
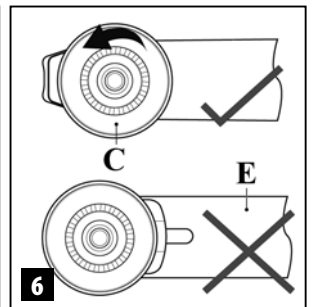
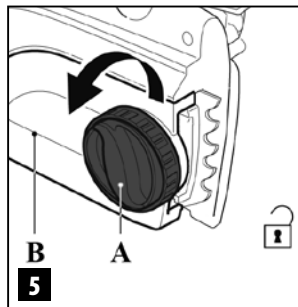
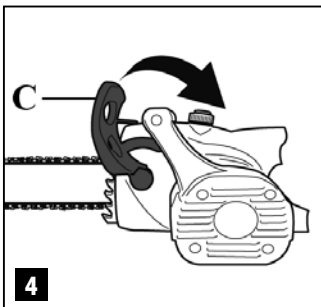
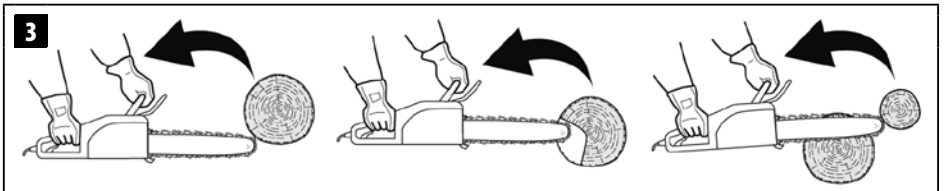
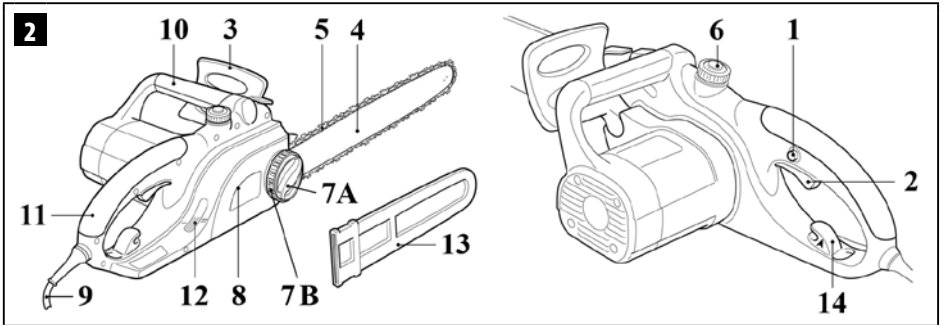
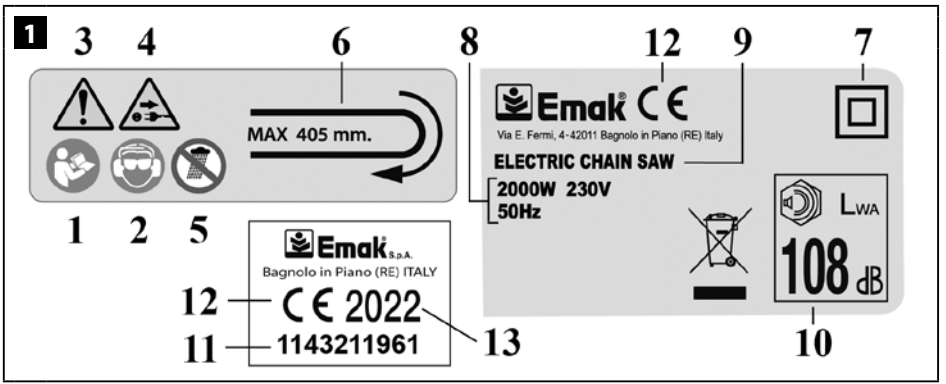

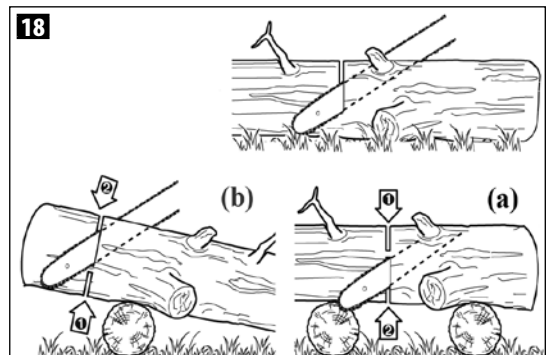
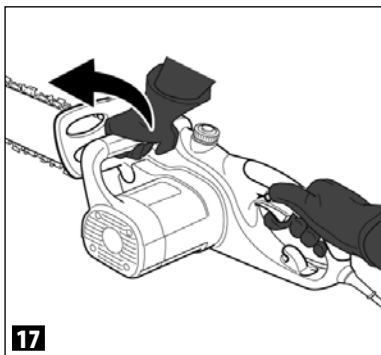
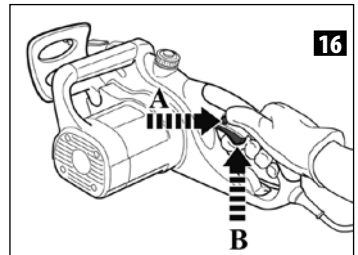
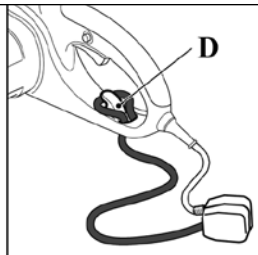
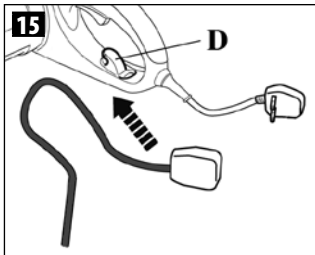
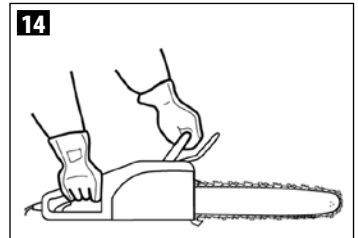
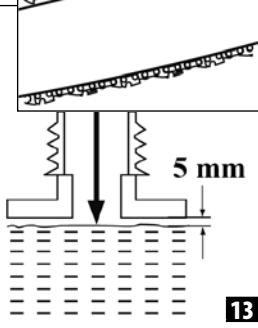
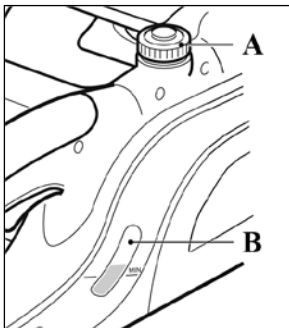
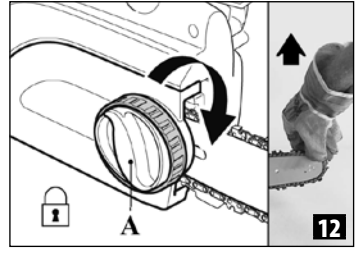
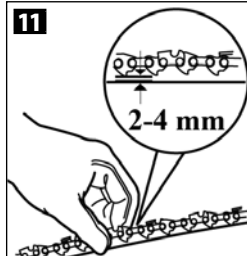
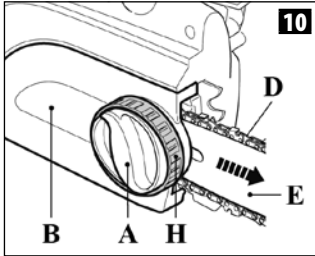
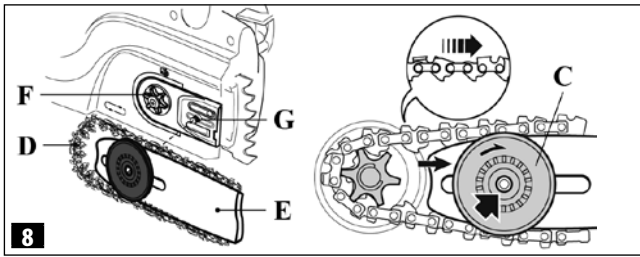

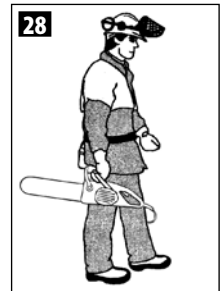
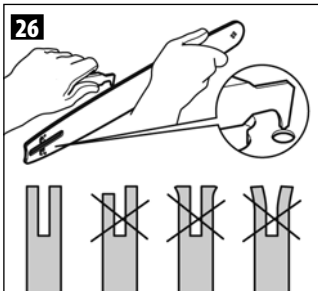
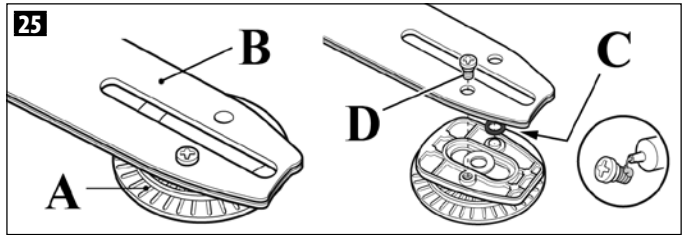
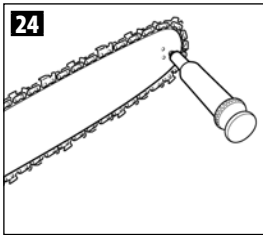
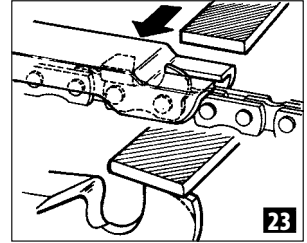
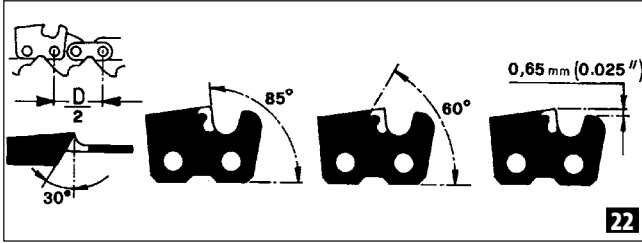
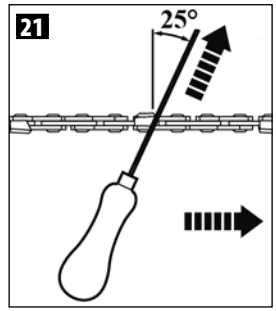
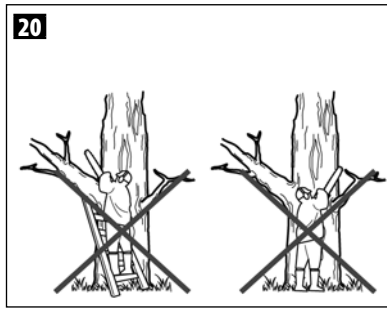
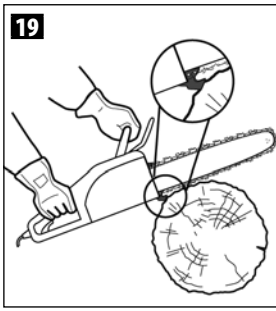

PREKLAD PÔVODNÝCH POKYNOV

ÚVOD

Aby ste strojové zariadenie používali správne a aby ste predišli nehodám, nezačínajte prácu bez toho, že by ste si veľmi pozorne prečítali návod na používanie. V tomto návode nájdete vysvetlenia činnosti rôznych častí, ako aj pokyny pre nevyhnutné kontroly a údržbu.

Poznámka. Popisy a ilustrácie uvedené v tomto návode nie sú prísne záväzné. Výrobca si vyhradzuje právo na vykonávanie zmien v tomto návode bez predchádzajúceho upozornenia.

Okrem pokynov na obsluhu obsahuje tento návod informácie, ktoré si vyžadujú mimoriadnu pozornosť. Tieto informácie sú označené symbolmi popísanými v nasledujúcom texte:

POZOR: v prípade nebezpečenstva úrazov alebo vážnych poranení osôb alebo vážneho poškodenia majetku.

UPOZORNENIE: v prípade nebezpečenstva poškodenia jednotky alebo jednotlivých častí strojového zariadenia.

**POZOR
RIZIKO POŠKODENIA SLUCHU**

ZA NORMÁLNYCH PODMIENOK POUŽÍVANIA SA
OSOBA, KTORÁ STROJ POUŽÍVA, VYSTAVUJE DENNEJ
HLADINE HLUKU ROVNEJ ALEBO VYŠŠEJ AKO
85 dB (A)

OBSAH

1. VYSVETLIVKY A BEZPEČNOSTNÉ UPOZORNENIA	7
2. ČASTI ELEKTRICKEJ PÍLY	8
3. PRAVIDLÁ BEZPEČNOSTI	8
4. MONTÁŽ LIŠTY A REŤAZE	12
5. SPÚŠŤANIE PÍLY	13
6. ZASTAVENIE MOTORA	14
7. POUŽITIE	14
8. ÚDRŽBA LIŠTY A REŤAZE	16
9. USKLADNENIE	18
10. TECHNICKÉ ÚDAJE	19
11. ES VYHLÁSENIE O ZHODE	20
12. ZÁRUČNÝ LIST	21
13. RIEŠENIE PROBLÉMOV	22

1. VYSVETLIVKY A BEZPEČNOSTNÉ UPOZORNENIA (Obr.1)

1. Pred prácou s týmto prístrojom si prečítajte návod na použitie a údržbu.
2. Používajte okuliare a slúchadlá.
3. Tento symbol znamená Pozor a Upozornenie.
4. Ak je elektrický kábel poškodený alebo rozrezaný, odpojte ihneď zástrčku zo zásuvky.
5. Nevystavujte pílu dažďu alebo zvýšenej vlhkosti vzduchu.
6. Smer otáčania reťaze. Maximálna dĺžka rezu
7. Zariadenie s dvojitou izoláciou
8. Technické údaje
9. Druh stroja: **ELEKTRICKÁ REŤAZOVÁ PÍLA**
10. Zaručená hladina akustického výkonu
11. Číslo série
12. Značka zhody CE
13. Rok výroby

INFORMÁCIA PRE POUŽÍVATEĽOV

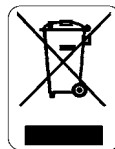

V súlade so Smernicami 2011/65/ES a 2012/19/ES, týkajúcimi sa znižovania používania nebezpečných látok v elektrických a elektronických zariadeniach, ako aj pri likvidácii odpadov.

Symbol preškrtnutého odpadového koša, ktorý je zobrazený na výrobku, znamená, že po ukončení jeho životnosti sa **musí** zlikvidovať oddelene od komunálneho odpadu.

Používateľ ho preto, po ukončení životnosti, bude musieť odovzdať v stredisku druhotných surovín na zber elektrických a elektronických odpadov alebo vrátiť ho predajcovi pri nákupe **nového spotrebiča rovnakého druhu.**

Primeraný separovaný zber za účelom získania druhotných surovín a za účelom likvidácie metódami, ktoré nepoškodzujú životné prostredie, prispieva k predchádzaniu negatívnych dopadov na životné prostredie a na zdravie ľudí a prispieva k recyklácii materiálov, z ktorých sú spotrebiče vyrobené.

Neprimeraná likvidácia spotrebiča zo strany používateľa znamená možnosť uplatnenia pokút určených vnútroštátnymi zákonmi.

2. ČASTI ELEKTRICKEJ PÍLY (Obr. 2)

1. Poistka spínača
2. Spínač
3. Brzda reťaze
4. Lišta
5. Reťaz
6. Uzáver olejovej nádrže
- 7A. Upevňovací gombík krytu reťaze
- 7B. Objímka na úpravu napnutia reťaze
8. Kryt hnacieho kolieska
9. Prívodný kábel
10. Predná rukoväť
11. Zadná rukoväť
12. Úroveň oleja
13. Kryt lišty
14. Háčik na upevnenie kábla

3. PRAVIDLÁ BEZPEČNOSTI

⚠ Všeobecné pravidlá pre bezpečnosť náradia

⚠ UPOZORNENIE! - Čítajte všetky bezpečnostné upozornenia a všetky pokyny. Nedodržanie všetkých nasledujúcich pokynov môže viesť k zásahu elektrickým prúdom, požiaru a/alebo vážnym zraneniam.

Všetky pokyny a upozornenia sa musia uchovávať pre budúce použitie.

Termín náradie vo všetkých uvedených pokynoch označuje vaše náradie pripájané na sieť (so šnúrou) alebo pomocou batérií (bez šnúry).

1) Bezpečnosť na pracovisku

- a) **Udržiavajte pracovisko čisté a dobre osvetlené.** Neupratané a tmavé pracovisko býva príčinou nehôd.
- b) **Neprevádzkujte náradie vo výbušnej atmosfére akou je prítomnosť horľavých kvapalín, plynov alebo pár.** Náradie vytvára iskry, ktoré môžu zapáliť prach alebo výpary.
- c) **Počas prevádzky náradia udržiajte deti a okoloidúcich v bezpečnej vzdialenosti.** Rozptyľovanie pozornosti môže spôsobiť stratu nad ovládaním náradia.

2) Elektrická bezpečnosť

- a) **Vidlica náradia musí byť zhodná so zásuvkou. Nikdy vidlicu akýmkoľvek spôsobom neupravujte. S uzemneným náradím nikdy nepoužívajte adaptér.** *Nemodifikované vidlice a k nim zodpovedajúce zásuvky znižujú riziko zásahu elektrickým prúdom.*
- b) **Zabráňte telesnému kontaktu s uzemnenými povrchmi, ako sú potrubie, vykurovacie telesá, sporáky a chladničky.** *Ak je vaše telo spojené so zemou, riziko zásahu elektrickým prúdom je zvýšené.*
- c) **Nevystavujte náradie dažďu a vlhkému prostrediu.** *Prístupom vody sa zvyšuje riziko zásahu elektrickým prúdom.*
- d) **Nepoškodzujte šnúru. Nikdy nepoužívajte šnúru na prenášanie, zatlačanie alebo vyťahovanie náradia zo siete. Chráňte šnúru pred teplom, olejom, ostrými hranami alebo pohyblivými časťami.** *Poškodené alebo zamotané šnúry zvyšujú riziko zásahu elektrickým prúdom.*
- e) **Ak náradie pracuje vonku, používajte predlžovaciu šnúru vhodnú do vonkajšieho prostredia.** *Použitím šnúry vhodnej na vonkajšie použitie sa zníži riziko zásahu elektrickým prúdom.*
- f) **Ak je nevyhnutné pracovať s náradím vo vlhkom prostredí, je nevyhnutné použiť napájanie chránené prúdovým chráničom (RCD).** *Použitím prúdového chrániča sa znižuje riziko zásahu elektrickým prúdom.*

3) Bezpečnosť osôb

- a) **Buďte ostražití, sledujte čo robíte a pri práci s náradím používajte svoje zmysly. Nepoužívajte náradie, ak ste unavení alebo pod vplyvom drog, alkoholu alebo liekov.** *Pri chvíľke nepozornosti môže náradie spôsobiť vážne zranenie osôb.*
- b) **Používajte osobné ochranné prostriedky. Vždy si chráňte oči.** *Ochranné prostriedky ako sú maska proti prachu, bezpečnostné protišmykové topánky, helma alebo ochrana sluchu používané v príslušných podmienkach znižujú výskyt zranenia osôb.*

c) Zabránite náhodnému spusteniu náradia. Pred pripojením na sieť a/alebo batériu a pred zdvihnutím a prenášaním skontrolujte, či je spínač v polohe vypnuté. *Prenášanie náradia s palcom na vypínači alebo pripojeného na sieť môže spôsobiť úraz.*

d) Pred pripojením náradia na sieť odstráňte všetky nastavovacie nástroje alebo kľúče. *Kľúče alebo nastavovacie nástroje voľne pripojené k rotačným častiam náradia, môžu spôsobiť poranenie osôb.*

e) Nenamáhajte sa. Zvoľte vhodnú oporu a po celý čas udržiavajte rovnováhu. *Umožňuje to lepšie ovládanie náradia v neočakávaných situáciách.*

f) Obliekajte sa vhodne. Nenoste voľný odev a šperky. Dbajte na to, aby vaše vlasy, oblečenie a rukavice boli mimo pohybujúcich sa častí. *Voľný odev, šperky alebo dlhé vlasy sa môžu zachytiť do pohybujúcich sa častí.*

g) Ak je náradie vybavené zariadením na pripojenie odsávača prachu a zberacím zariadením ubezpečte sa, či sú pripojené a používané správne. *Používanie takých zariadení môže znížiť nebezpečenstvo vzniknuté prítomnosťou prachu.*

4) Použitie a údržba náradia

a) Náradie nepreťažujte. Používajte správne náradie, určené pre vaše použitie. *Správne náradie vykoná v rozsahu určenia, na ktoré bolo skonštruované, prácu lepšie a bezpečnejšie.*

b) Náradie nepoužívajte, ak sa jeho spínač nedá otočiť do polohy zapnuté a vypnuté. *Každé náradie, ktoré sa nedá ovládať spínačom, je nebezpečné a musí sa opraviť.*

c) Pred akýmkoľvek nastavením, zmenou príslušenstva alebo pri odložení náradia odpojte ho od zdroja napájania a/alebo z batérie. *Takéto preventívne bezpečnostné opatrenia znižujú riziko náhodného spustenia náradia do prevádzky.*

d) Nečinné náradie uskladnite mimo dosahu detí a nedovoľte prevádzkovať náradie osobám, ktoré nie sú

oboznámené s ním a s týmito pokynmi. *Náradie je v rukách nezaučenej obsluhy nebezpečné.*

e) Nevykonávajte údržbu náradia. Skontrolujte správne nastavenie alebo prichytenie pohyblivých súčastí, zlomenie súčastí a všetky ostatné skutočnosti, ktoré môžu ovplyvniť prevádzku náradia. Ak sú poškodené, dajte náradie pred použitím opraviť. *Veľa nehôd je spôsobených nesprávnou údržbou náradia.*

f) Udržujte rezné nástroje ostré a čisté. *Správne udržiavané rezné náradie s ostrými reznými hranami je menej náchylné na zovretie a jednoduchšie sa ovláda.*

g) Elektrické náradie, príslušenstvo atď. používajte v súlade s týmito pokynmi a takým spôsobom, ktorý je predpísaný pre konkrétny typ náradia. Dbajte pritom na dané pracovné podmienky a druh vykonávanej práce. *Použitie náradia na inú prevádzku, ako je určené, vyvoláva nebezpečné situácie.*

5) Servis

a) Na opravu zverte svoje náradie iba kvalifikovanému opravárovi, ktorý používa originálne náhradné dielce. *Toto zabezpečí, že sa bezpečnosť náradia zachová.*

Bezpečnostné upozornenia pri reťazových pilách:

- Keď je reťazová píla v činnosti, vyhýbajte sa všetkými časťami tela reťaze píly. Pred spúšťaním reťazovej píly sa presvedčte, že sa reťaz píly ničoho nedotýka. *Okamih nepozornosti počas prevádzky reťazovej píly, môže spôsobiť, zamotanie odevu alebo tela s pilou reťaze.*
- Držte vždy reťazovú pílu pravou rukou na zadnej rukoväti a ľavou rukou na prednej rukoväti. *Držanie reťazovej píly v obrátenej konfigurácii rúk zvyšuje nebezpečenstvo poranenia osoby a nemalo by sa nikdy robiť.*
- Držte mechanické náradie len za izolované plochy určené na uchopenie, pretože reťazová píla môže prísť do kontaktu so skrytým vodičom alebo s vlastnou šnúrou. *Reťazové píly pri dotyku so „živým“ vodičom môžu spôsobiť, že nechránené kovové časti*

mechanického náradia sa stanú „živými“ a mohli by spôsobiť obsluhu zásah elektrickým prúdom.

- **Noste ochranné okuliare a chrániče sluchu. Odporúčajú sa ďalšie ochranné prostriedky na hlavu, ruky, nohy a chodidlá.** Primeraný ochranný odev zníži nebezpečenstvo poranenia osoby spôsobené lietajúcimi úlomkami alebo náhodným kontaktom s reťazou píly.
- **Nepoužívajte reťazovú pílu na strome.** Používanie reťazovej píly na strome môže mať za následok poranenie osoby.
- **Majte vždy vhodnú pevnú pôdu pod nohami a používajte reťazovú pílu len postojáčky na pevnom, bezpečnom a rovnom povrchu.** Šmyklavé alebo nestabilné povrchy, ako sú rebriky, môžu spôsobiť stratu rovnováhy alebo kontroly nad reťazovou pílou.
- **Pri pílení konára, ktorý je napružený, buďte ostražitý na jeho pruženie.** Keď sa uvoľní napnutie v drevených vláknach, napružený konár môže udrieť obsluhu a/alebo uviesť reťazovú pílu mimo kontroly.
- **Mimoriadnu pozornosť venujte pri pílení krovia a mladiny.** Tenký materiál môže zachytiť reťaz píly a môže šľahnúť smerom k vám alebo vás vtiahnuť do vratkej pozície.
- **Prenášajte reťazovú pílu za prednú rukoväť s vypnutou reťazou píly a vždy od tela.** Pri preprave alebo skladovaní reťazovej píly nasadte vždy kryt vodiacej lišty. Správna manipulácia s reťazovou pílou zníži pravdepodobnosť náhodného kontaktu s pohybujúcou sa reťazou píly.
- **Dodržiavajte pokyny na masenie, napínanie reťaze a výmenu príslušenstva.** Správnym napnutím reťaze sa obmedzí pravdepodobnosť náhodného dotyku s pohybujúcou sa reťazou.
- **Rukoväte udržiavajte suché, čisté a bez oleja a tuku.** Mastné, olejové rukoväte sú šmyklavé a môžu spôsobiť stratu kontroly.
- **Pílte len drevo.** Nepoužívajte reťazovú pílu na iné účely, ako na určené použitie. Napríklad: nepoužívajte reťazovú pílu na pílenie plastu, muriva alebo nedrevených stavebných materiálov. Používanie reťazovej píly na činnosti iné ako na určené používanie, môže mať za následok nebezpečnú situáciu.

Príčiny a zamedzenie spätného nárazu obsluhou:

Spätný náraz sa môže vyskytnúť, keď sa špička alebo hrot vodiacej lišty dotkne predmetu alebo keď sa drevo zaviera a zvieria reťaz píly v reze (Obr.3).

Hrotový kontakt môže v niektorých prípadoch spôsobiť náhlu vratnú reakciu, vyhodenie vodiacej lišty nahor a späť smerom k obsluhu.

Zvieranie reťaze píly pozdĺž vrchu vodiacej lišty môže posunúť vodiacu lištu rýchlo späť smerom k obsluhu.

Ktorákoľvek z týchto reakcií vám môže spôsobiť stratu kontroly nad pílou, čo by mohlo mať za následok vážne poranenie osoby. Nespoliehajte sa výlučne na bezpečnostné zariadenia vstavané do píly. Ako používateľ reťazovej píly by ste mali vykonať niekoľko krokov, aby ste si udržiavali prácu pílení bez nehôd alebo poranení.

Spätný náraz je výsledkom nesprávneho používania náradia a/alebo nesprávnych pracovných postupov alebo podmienok a dá sa mu zabrániť zohľadnením správnych predbežných opatrení, ako sú uvedené ďalej v texte:

- **Držte držadlo pevne s palcom a prstami obklopujúcimi rukoväť reťazovej píly, s oboma rukami na píle a postavte telo a ruky tak, aby umožňovali odolávať silám spätného nárazu.** Ak sa vykonajú správne predbežné opatrenia spätný náraz sa môže ovládať obsluhou. Nepustite reťazovú pílu.
- **Nezachádzajte príliš ďaleko a nerežte nad výškou pliec.** Toto pomáha zabrániť neúmyselnému kontaktu hrotu a umožňuje lepšiu kontrolu reťazovej píly v neočakávaných situáciách.
- **Používajte len náhradné lišty a reťaze, ktoré špecifikuje výrobca.** Nesprávne náhradné lišty a reťaze môžu spôsobiť pretrhnutie reťaze a/alebo spätný náraz.
- **Dodržiavajte inštrukcie výrobcu na ostrenie a údržbu reťazových píl.** Zmenšovanie rozchodu môže viesť k zväčšenému spätnému nárazu.

⚠ UPOZORNENIE: Pokiaľ je správne používaná, je elektrická píla rýchlym pomocníkom a účinným nástrojom. Pokiaľ je používaná nesprávne alebo bez správnych pravidiel bezpečnosti, môže sa stať nebezpečným nástrojom. Aby bola vaša práca vždy príjemná a bezpečná, dodržujte vždy prísne bezpečnostné pravidlá, ktoré sú uvedené v tomto návode na použitie.

⚠ POZOR: Napájací systém vašej jednotky produkuje elektromagnetické pole s veľmi nízkou intenzitou. Toto pole môže rušiť činnosť niektorých kardiostimulátorov (pacemakerov). Na zníženie rizika vážnych alebo smrteľných poranení, by sa osoby s kardiostimulátorom mali poradiť so svojim lekárom a výrobcom kardiostimulátora ešte pred používaním tohto stroja.

⚠ UPOZORNENIE! – Používanie stroja môžu obmedzovať vnútroštátne predpisy.

1. Stroj nepoužívajte skôr, kým sa podrobne neoboznámate s jeho obsluhou. Začiatocníci by si mali pred prácou používanie stroja vyskúšať.
2. Elektrickú pílu môže používať iba dospelá osoba, ktorá je oboznámená s obsluhou píly v rozsahu tohoto návodu a ktorá je v dobrom fyzickom a psychickom stave.
3. Namontujte pilliaci mechanizmus (lištu a reťaz) pred pripojením na sieť.
4. Nespúšťajte pílu bez krytu hnacieho kolieska.
5. Skontrolujte, či napätie a frekvencia zdrojovej siete zodpovedajú tým, ktoré sú uvedené na typovom štítku píly.
6. Nepoužívajte káble, zástrčky alebo predĺžovacie káble, ktoré sú poškodené alebo nezodpovedajú normám.
7. Ak je kábel poškodený alebo prerazaný, odpojte ho okamžite od zdroja napätia; elektrické spojenie musí byť nastavené takým spôsobom, aby ho osoby alebo vozidlá nemohli poškodiť a vystaviť vás alebo seba nebezpečenstvu.
8. Predĺžovacie káble udržiavajte v bezpečnej vzdialenosti od miesta pílenia a tak, aby nedochádzalo k jeho napínaniu. Nikdy

nepíľte v blízkosti iných elektrických káblov.

9. Vždy začnite píliť s reťazou v chode; pri práci používajte oporu.
10. Zvoľte si bezpečný priestor pre pád stromov.
11. Na pohon stroja sa nesmie namontovať žiadne zariadenie, ktoré neodporučil výrobca.
12. Všetky štítky a nálepky s výstražnou signalizáciou udržiavajte v dokonalom stave. V prípade poškodenia alebo opotrebovania ich treba včas vymeniť (Pozrite Obr. 1).
13. Okrem bežnej údržby nikdy nerobte zásahy alebo opravy sami. Obráťte sa iba na špecializované a autorizované servisy.
14. Pri údržbe vždy dodržiavajte pokyny výrobcu.
15. Denne kontrolujte elektrickú pílu, aby ste sa ubezpečili, či je každé zariadenie, bezpečnostné alebo nie, funkčné.
16. Nepracujte s poškodenou, zle opravenou, nesprávne zmontovanou alebo ľubovoľne upravenou elektrickou pílou. Neodstraňujte alebo nedeaktivujte bezpečnostné zariadenia. Používajte iba lišty s dĺžkou uvedenou v tabuľke (pozri str. 19).
17. Požičiavajte pílu len takým používateľom, ktorí sú oboznámení s návodom na obsluhu pre používanie elektrickej píly. Ďalším používateľom dajte návod k dispozícii, tak aby si mohli pred použitím píly, návod prečítať.
18. V prípade potreby akéhokoľvek ďalšieho objasnenia alebo zásahu sa vždy sa obráťte na vášho predajcu.
19. Tento návod starostlivo uschovajte a pred každým použitím píly ho konzultujte.
20. Nezapomnite, že majiteľ alebo obsluhujúci pracovník nesú zodpovednosť za úrazy alebo riziká pre iné osoby, ako aj za ich majetok.

OCHRANNÝ ODEV

! K väčšine úrazom pri práci s elektrickou pílou dôjde, keď reťaz zasiahne pracovníka. **Pri práci s elektrickou pílou si vždy oblečte homologizovaný bezpečnostný ochranný odev.** Použitím ochranného odevu sa neodstráni nebezpečenstvo úrazu, ale v prípade nehody zníži jeho dôsledky. Pri výbere vhodného odevu si nechajte poradiť svojím predajcom.

Odev musí byť vhodný k danej práci a pohodlný. Noste priliehavý odev odolný proti rozrezaniu. **Ideálny pracovný odev je bunda, pracovné nohavice a čizmy s ochranou proti rozrezaniu Efcó.** Nenoste odevy, šály, kravaty alebo prívesky, ktoré by sa mohli zachytiť na dreve alebo v kroví. Ak máte dlhé vlasy, dajte ich do gumičky a zakryte ich (napr. šatkou alebo baretkou alebo prilbou, atď.).

Noste ochranné topánky alebo čizmy vybavené protišmykovou podrážkou a ocelovými špičkami.

V miestach, kde by vám mohlo niečo spadnúť na hlavu, **noste ochrannú prilbu.**

Používajte ochranné okuliare alebo štít!

Používajte chrániče proti hluku, napr. slúchadlá alebo ušné tampóny. Používanie pomôcok na ochranu sluchu vyžaduje väčšiu pozornosť a opatrnosť, pretože pracovník horšie vníma zvukové výstražné signály (krik, zvukové výstraha a pod.).

Používajte rukavice s ochranou proti rozrezaniu.

Efcó ponúka kompletnú radu bezpečnostných vybavení.

4. MONTÁŽ LIŠTY A REŤAZE

POZOR - Pred vykonávaním akéhokoľvek úkonu údržby vyťahnite zástrčku zo zásuvky elektrickej siete. Pri montáži majte vždy navlečené rukavice. Používajte iba lištu a reťaz odporúčané výrobcom (str. 97).

- Potiahnite ochranu (Obr. 4) smerom k prednému držadlu, aby ste si overili, či nie je

aktivovaná brzda reťaze.

- Otočte gombík (A, Obr. 5) v smere proti otáčaniu hodinových ručičiek a vyberte ochranný kryt (B).
- Uistite sa, že kotúč napínača reťaze (C) na lište (E) je nastavený do správnej polohy; podľa potreby otočte v smere proti otáčaniu hodinových ručičiek (Obr. 6).
- Uvoľnite reťaz (D, Obr. 7) s ostrými okrajmi obrátenými v smere otáčania a vsuňte ju do drážky na lište.
- Zarovnajzte lištu (E, Obr. 8) a reťaz (D) pre montáž pomocou pastorka (F) a svorníka (G). Obtočte reťaz okolo pastorka a potom nasuňte lištu na svorník. Otáčaním kotúča (C) v smere otáčania hodín začnite napínať reťaz.
- Opäť namontujte kryt (B, Obr. 10) vsunutím zárazky (L, Obr. 9) do príslušného osadenia a mierne utiahnite gombík (A, Obr. 10). Gombík neutahujte úplne; najprv budete musieť napnúť reťaz. Pri utahovaní gombíka otočte objímku (H) dopredu alebo dozadu, aby dokonale dosadla s kotúčom (C) na lištu. **POZNÁMKA:** reťaz (D) ešte nie je úplne napnutá.

Napnutie reťaze

Pred použitím a po niekoľkých píleníach vždy skontrolujte napnutie reťaze. Napnutie kontrolujte pravidelne aj počas používania. Po uvedení do prevádzky sa nové reťaze môžu značne predĺžiť; toto je normálne v období zábehu.

! **POZOR - Reťaz udržiavajte vždy správne napnutú.** Príliš voľná reťaz zvyšuje riziko spätného nárazu a môže sa vyšmyknúť z drážky lišty; v takýchto situáciách hrozí úraz používateľa a poškodenie reťaze. Príliš voľná reťaz spôsobuje príliš skoré opotrebovanie samotnej reťaze, ale aj lišty a pastorka. Naopak, príliš napnutá reťaz spôsobuje preťaženie motora, ktorý by sa tým mohol poškodiť. **Správne napnutá reťaz poskytuje najlepšie charakteristiky rezu, ako aj bezpečnosť pri pílení a dlhú prevádzkovú životnosť samotnej reťaze.** Životnosť reťaze závisí od správneho napnutia, ale aj od správneho mazania.

- Otáčajte objímkou (H, Obr. 10), až kým sa reťaz (D) nebude takmer dotýkať spodného okraja lišty (E).
- Skontrolujte napnutie reťaze tak, že sa ju pokúsíte nadvihnúť rukou (Obr. 11). Správne napnutie reťaze sa dosiahne, pokiaľ dokážete reťaz v strede nadvihnúť o približne 2-4 mm nad lištu. Reťaz sa musí nastaviť tak, aby sa mohla jednoducho otáčať posúvaním rúk.

⚠ POZOR - Aby ste mohli reťaz otáčať, bude nevyhnutné stlačiť páčku akcelerátora. **Skontrolujte, aby napájacia zástrčka NEBOLA vsunutá do sieťovej zásuvky.**

- Úplne utiahnite upevňovací gombík (A, Obr. 12) krytu reťaze, pričom držte špičku lišty zdvihnutú.

5. SPÚŠŤANIE PÍLY

DOPLNENIE OLEJA A MAZANIE REŤAZE

Mazanie reťaze je vykonávané automaticky olejovým čerpadlom, ktoré nevyžaduje údržbu. Olejové čerpadlo je nastavené tak, aby dodávalo dostatočné množstvo oleja, aj v podmienkach sťaženej práce. Prípadné odkvapkávanie oleja počas pílenia tenkých konárov je normálne.

- Pred každým doplnením očistite okolie uzáveru (A, Obr. 13), aby sa nečistoty nedostali do nádrže.
- Počas práce kontrolujte množstvo oleja v nádrži (B).
- Doplníte olej vždy, ak hladina oleja v nádrži klesne pod rysku minima.
- Po doplnení oleja vždy nechajte pílu 2 alebo 3 krát bežať na voľnobehu tak, aby ste obnovili správny prívod oleja.
- V prípade poruchy nezasahujte, obráťte sa na autorizovaného predajcu.

Správne mazanie reťaze v priebehu pílenia zníži opotrebovanie reťaze a lišty na minimum a zaručí ich dlhšiu životnosť. Vždy používajte olej dobrej kvality.

⚠ UPOZORNENIE - Používanie použitého oleja je zakázané!

Vždy používajte biologicky rozložiteľné mazivo (eco-lube Efco p.n. 001001552 (5ℓ) - 001001553 (1ℓ)) špecificky určené pre lišty a reťaze, rešpektujúc životné prostredie, zdravie osoby, ktorá pílu používa a životnosti častí elektrickej píly.

⚠ UPOZORNENIE - Pred každým zásahom na píliacom mechanizme odpojte zástrčku zo siete.

⚠ Pred spúšťaním motora sa ubezpečte, či reťaz nie je v kontakte s cudzím predmetom.

⚠ Pokiaľ motor beží, držte vždy prednú rukoväť pevne ľavou rukou a zadnú rukoväť pravou rukou (Obr. 14).

- Motor zastavte ešte pred položením elektrickej píly na podklad.

- Nedržte pílu ani s ňou nepíľte nad úroveň pliec; pri držaní elektrickej píly vo vysokej polohe je ťažké kontrolovať a zadržať spätné nárazy.

- Nikdy nepracujte s elektrickou pílou na strome alebo na rebríku, je to veľmi nebezpečné.

- Dávajte pozor, aby sa počas používania stroja prírodný elektrický kábel nezamotal do častí stromu.

- Zastavte elektrickú pílu, ak reťaz zasiahne cudzí predmet. Skontrolujte elektrickú pílu a dajte opraviť poškodené časti, ak je to potrebné.

- Tieto pokyny musia dodržiavať aj ľaváci. Udržujte správny pracovný postoj.

⚠ Vystavenie sa vibráciám môže spôsobiť poranenia osôb, ktoré trpia problémami s obehom krvi alebo majú problémy nervového pôvodu. Ak spozorujete príznaky ako strpnutie, stratu citlivosti, zníženie normálnej sily alebo zmeny farby pokožky, obráťte sa na svojho lekára. Tieto príznaky sa zvyčajne prejavujú na prstoch, rukách a zápästiach.

PRIPOJENIE K SIETI

⚠ UPOZORNENIE - Pred pripojením zástrčky do zásuvky sa presvedčte, že napätie siete zodpovedá hodnotám uvedeným v nižšie uvedenej tabuľke. Tiež sa presvedčte, či prierezy žíl použitého kábla zodpovedajú jeho dĺžke a prenášanému prúdu. Použitie kábla s nesprávnym prierezom žíl môže spôsobiť pokles napätia, neodstrániteľné poškodenie motora. Stroj je chránený dvojitou izoláciou a preto nie je nutné ďalšie uzemnenie.

⚠ Pred použitím stroja upevnite predlžovací kábel do príslušného očka (D, Obr. 15).

⚠ ODPORÚČANÉ DĹŽKY PREDLŽOVACÍCH KÁBLOV (230 V)

Dĺžka	Minimálny prierez vodiča
0 ÷ 20 metrov	1 mm ²
20 ÷ 50 metrov	1.5 mm ²
50 ÷ 100 metrov	4 mm ²

Požiadavky na elektrický rozvod:

230 V - so zaťažením 10A a isteným ističom 8A.

⚠ UPOZORNENIE - Používajte len neoprénové káble alebo káble s dvojitou izoláciou s bezpečnostnými zástrčkami určenými na vonkajšie použitie. Predlžovacie a prírodné káble pravidelne kontrolujte a v prípade poškodenia ich vymeňte.

SPUSTENIE MOTORA

- Pred spustením motora skontrolujte, či je elektrická zásuvka vybavená prúdovým chráničom, ktorý zasiahne, ak hodnota prúdu prekročí 30 mA.
- Po zapojení do siete položte pílu na zem tak, aby reťaz nebola v kontakte s konármi, kameňmi alebo inými predmetmi, ktoré môžu brániť jej pohybu.
- Pevne držte rukoväť píly a najprv zatlačte poistku spínača (A, Obr. 16), potom spínač (B).

⚠ UPOZORNENIE - **Nedovoľte iným osobám, aby sa počas používania píly zdržiavali v jej okruhu.**

⚠ UPOZORNENIE- Pri práci držte vždy spínač stlačený až na doraz (B).

⚠ Elektrická píla nefunguje, keď je brzda (C) zatiahnutá (Obr. 4).

ZÁBEH REŤAZE

⚠ Pred vykonaním akejkoľvek údržby odpojte zástrčku od zdroja napätia.

⚠ UPOZORNENIE - Ak chcete reťaz pootočiť, stlačte spínač!

Po niekoľkých minútach prevádzky / pílení, treba napnutie reťaze skontrolovať:

- Zastavte motor a vytiahnite zástrčku zo zásuvky elektrickej siete;
- Nechajte reťaz vychladnúť na niekoľko minút;
- Opäť skontrolujte napnutie reťaze (pozrite str.90 – Napnutie reťaze)
- Opakujte tak dlho, pokiaľ reťaz nie je dostatočne napnutá.

⚠ UPOZORNENIE - **Nikdy sa nedotýkajte reťaze, pokiaľ motor beží. Reťazou sa nedotýkajte terénu.**

⚠ UPOZORNENIE - **Elektrická píla nefunguje, keď je zatiahnutá páka brzd (C, Obr. 4).**

6. ZASTAVENIE MOTORA

Uvolnením spínača (B, Obr. 16), sa reťaz okamžite zastaví, zatiaľ čo motor ešte dobieha zotrvačnou silou.

⚠ Nepokladajte pílu na zem, ak sa reťaz ešte točí.

7. POUŽITIE**BEZPEČNOSTNÉ ZARIADENIA**

Elektrická píla je vybavené dvomi rozdielnymi bezpečnostnými systémami.

SPÍNAČ CHODU

Úplným uvoľnením spínača (B, Obr. 16) dosiahnete okamžité zastavenie reťaze (k zaisteniu maximálnej bezpečnosti pracovníka), zatiaľ čo motor sa zastaví zotrvačnou silou.

BRZDA REŤAZE

Brzda reťaze je dôležitým bezpečnostným zariadením elektrickej píly. Chráni používateľa pred prípadným nebezpečným spätným nárazom, ktorý môže vzniknúť v rôznych fázach práce. Brzdu s následným okamžitým zastavením aktivujete zatlačením páky brzdy reťaze smerom dopredu (Obr. 17).

Brzdu reťaze odblokujete pritiahnutím páky smerom k vám (Obr. 4), po uvoľnení spínača (B, Obr. 16).

KONTROLA FUNKČNOSTI BRZDY

Pred každým začatím práce skontrolujte, v priebehu kontroly prístroja, funkčnosť brzdy nasledovným postupom:

1. Spustíte motor a držte rukoväť pevne obidvoma rukami.
2. Stlačte spínač na uvedenie reťaze do pohybu, chrbtom ľavej ruky zatlačte brzdovú páku smerom dopredu (Obr. 17).
3. Ak brzda funguje, reťaz sa okamžite zastaví; uvoľníte spínač.
4. Vyradte brzdu (Obr. 4).

ZAKÁZANÉ POUŽITIE

Nepoužívajte pílu na prácu v lese (pílenie stromov a konárov), pretože káblové pripojenie neumožňuje potrebný pohyb a úroveň bezpečnosti, ktoré sú potrebné pre túto činnosť.

⚠ UPOZORNENIE - Vždy dodržiavajte bezpečnostné predpisy. Elektrická píla je učená iba na pílenie dreva. Pílenie iných materiálov je zakázané. Vibrácie a spätný náraz sú rozdielne a bezpečnostné predpisy by neboli dodržané. Nepoužívajte elektrickú pílu ako páku na zdvíhanie, presúvanie alebo sekание predmetov, ani ju neupínajte do stabilných stojanov. Je zakázané aplikovať na elektrickú pílu nástroje alebo

zariadenia, ktoré nie sú povolené výrobcom; mohlo by to spôsobiť vážne poranenie nielen obsluhy.

Ak používate elektrickú pílu prvýkrát, vykonajte najprv niekoľko zárezov na stabilnom kmeni, aby ste získali zručnosť a obratnosť skúseného pracovníka. Na pílu nikdy príliš netlačte, samotná jej hmotnosť umožní pílenie s minimálnou námahou a maximálnym výsledkom.

⚠ UPOZORNENIE - Nepracujte v daždi alebo vo veľmi mokrych alebo vlhkých priestoroch (elektrický motor nie je vybavený vodotesnou ochranou), za zlého počasia, pri zlej viditeľnosti, pri veľmi nízkych alebo naopak vysokých teplotách.

PRACOVNÍ NORMY

PRACOVNÉ PRAVIDLÁ

Skôr ako začnete píliť kmeň, vždy si overte, ako je opretý o zem. Tým si zaistíte správny postup prepílenia a zabránite zovretiu lišty v kmeni.

- a) Začnite zárezom na hornej strane do asi 1/4 priemeru (1 - Obr. 18). Rez dokončíte zospodu (2-Obr. 18). Tým dosiahnete dokonalého rezu a nedôjde k zovretiu lišty v kmeni.
- b) Začnite zárezom na dolnej strane do asi 1/4 priemeru (1 - Obr. 18). Rez dokončíte zhora (2 - Obr. 18).

⚠ UPOZORNENIE - Ak pri pílení dôjde k zovretiu v reze, vypnite motor, nadvihnite kmeň a zmeňte jeho polohu. Nesnažte sa uvoľniť reťaz ťahaním za rukoväť píly.

Použite hák (Obr. 19) na upevnenie stroja na dreve, až potom začnete píliť, pričom hák použijete počas rezania ako oporný bod.

OCHRANNÉ OPATRENIA PRE PRACOVNÝ PRIESTOR

- Nikdy nepíľte v blízkosti iných elektrických káblov.
- Vždy začnite píliť s reťazou v chode; pri práci používajte oporu.
- Pílenie musí byť vykonané takým spôsobom,

aby lišta nezostala zovretá v dreve.

- Nevystavujte pílu dažďu alebo zvýšenej vlhkosti vzduchu.
- Pracujte iba pri dostatočnej viditeľnosti a svetle, aby ste jasne videli.
- Mimoriadny pozor dávajte pri nosení osobných ochranných prostriedkov, pretože tieto pomôcky môžu ovplyvniť vnímanie výstražných znamení (zvolania, signály, upozornenia a pod.)
- Mimoriadny pozor dávajte pri práci na svahoch alebo nerovnom teréne.
- Motor zastavte ešte pred položením elektrickej píly na podklad.
- Nedržte pílu ani nepíľte vo výške nad úrovňou pliec; pri držaní elektrickej píly vo vysokej polohe je ťažké kontrolovať a zadržať spätné nárazy (Obr. 20).
- **Nikdy nepracujte na stromoch alebo na rebríku, je to veľmi nebezpečné (Obr. 20).**
- **Dávajte pozor, aby sa počas používania stroja prírodný elektrický kábel nezamotal do častí stromu.**
- Zastavte elektrickú pílu, ak reťaz zasiahne cudzí predmet. Skontrolujte elektrickú pílu a dajte opraviť poškodené časti, ak je to potrebné.
- Dávajte pozor, aby reťaz nebola špinavá a od piesku. Aj malé množstvo nečistôt spôsobí veľmi rýchle otupenie reťaze píly a zvyšuje možnosť spätného nárazu.
- Rukoväte udržiavajte vždy suché a čisté.
- Ak píľte kmeň alebo konár, ktorý je napnutý, dávajte pozor, aby vás neprekvapilo náhle uvoľnenie napätia dreva.
- Budte maximálne opatrný pri pílení malých konárov alebo kríkov, ktoré môžu zablokovať reťaz alebo môžu byť vrhnuté smerom k vám a spôsobiť stratu vašej rovnováhy.

8. ÚDRŽBA

⚠ UPOZORNENIE - Motor je navrhnutý a vyrobený tak, aby pri normálnom používaní nedochádzalo k jeho prehrievaniu. K prehrievaniu dochádza, ak používate tupú alebo nesprávne naostrenú

reťaz, ak nie je reťaz správne mazaná, ak reťaz tlačíte silno do rezu, ak sú zanesené vetracie otvory krytu motora alebo ak používate nevhodný predlžovací kábel. Počas údržby vždy používajte ochranné rukavice a skontrolujte, či je zástrčka vytiahnutá zo siete.

Pred každým použitím stroj skontrolujte, aby ste si overili, či na ňom nie sú opotrebované alebo poškodené diely. Stroj nepoužívajte, pokiaľ na ňom nájdete zlomené alebo opotrebované diely.

Všeobecné čistenie

- Stroj udržiavajte v čistote. Po každom použití a pred uskladnením stroja odstráňte všetky zvyšky a piliny.
- Pravidelné a správne čistenie prispieje k zaručeniu bezpečného používania a k predĺženiu životnosti stroja.
- Stroj očistite suchou utierkou. Na ťažko dostupné oblasti použite štetec.
- Mimoriadnu pozornosť venujte čisteniu vetracích otvorov kefkou. Na ťažko odstrániteľné zvyšky špiny použite stlačený vzduch (max. 3 bar) (Obr. 27).

⚠ UPOZORNENIE - Na čistenie stroja nepoužívajte detergenty ani dezinfekčné agresívne chemické prípravky, alkalické, abrazívne ani iné čistiace prostriedky, pretože by mohli poškodiť jeho povrch.

KONTROLA/VÝMENA UHLÍKOV

Po 100 pracovných hodinách nechajte skontrolovať stav uhlíkov. Výmenu odporúčame po 200 hodinách práce. Kontrolu uhlíkov zverte autorizovanému predajcovi alebo servisu.

⚠ UPOZORNENIE - Používajte len originálne uhlíky. Uhlíky je nutné vymieňať v pároch.

MIMORIADNA ÚDRŽBA

Po ukončení sezóny, po intenzívnom používaní alebo vždy po dvoch rokoch bežného používania zabezpečte generálnu kontrolu,

ktorú musí vykonať špecializovaný technik autorizovaného strediska.

⚠ UPOZORNENIE: Operácie údržby, ktoré nie sú uvedené v tomto návode, musia byť vykonané autorizovaným servisom. Na zaručenie stáleho a pravidelného fungovania elektrickej píly musia byť všetky diely nahradené IBA **ORIGINÁLNYMI NÁHRADNÝMI DIEĽMI**.

⚠ Prípadné nepovolené modifikácie a/alebo použitie neoriginálnych častí príslušenstva, môže spôsobiť vážne alebo aj smrteľné poranenia obsluhujúceho pracovníka alebo tretích osôb.

OŠTRENIE REŤAZE

⚠ UPOZORNENIE - Pri ostrení používajte vždy ochranné rukavice a okuliare. Pri akomkoľvek zásahu do píliaceho mechanizmu odpojte zástrčku zo siete.

Rozstup a rozchod (delenie reťaze) (Obr. 22) je 3/8" x .050" (Special). Pri ostrení používajte ochranné rukavice a okrúhly pilník o priemere 4 mm (5/32").

Reťaz vždy ostrite z vnútornej strany ostria smerom von (Obr. 21) s ohľadom na hodnoty uvedené na obrázku 22.

Rezné články reťaze musia mať po naostrení rovnakú šírku a dĺžku.

⚠ Pri ostrení a údržbe reťaze píly dodržiavajte pokyny výrobcu. Znížením výšky obmedzovača hĺbky sa môže zvýšiť riziko spätných nárazov.

⚠ UPOZORNENIE - Reťaz je nutné naoštriť vždy, keď zistíte, že piliny sú tak nepatrné ako pri normálnom pílení. Počas ostrenia majte pílu odpojenú od elektrickej siete.

Pri každom 3-4 pílení je nutné skontrolovať a prípadne obrúsiť obmedzovač hĺbky plochým pilníkom a špeciálnym pilníkom, ktorý sa dodáva ako voliteľné vybavenie, potom zaoblite predný uhol (Obr. 23).

⚠ UPOZORNENIE - Správna výška obmedzovača hĺbky je rovnako dôležitá ako správne naostrenie reťaze.

LIŠŤA

Lištu s vodiacim koliečkom v špičke je nutné namazať mazivom pomocou maznice rolnej lišty (Obr. 24).

Po každých 8 hodinách práce otočte lištu, aby ste umožnili jej rovnomerné opotrebovanie, čím sa predĺži jej životnosť. Uvoľnite skrutku a vyberte kotúč napínača (A, Obr. 25) z lišty (B). Uistite sa, že gumená podložka (C) nie je opotrebovaná alebo poškodená. Otočte lištu a kotúč upevnite skrutkou (D). Na skrutku naneste kvapku blokátora závitov (Loctite 243 alebo podobne), aby ste zaistili jej upevnenie.

Drážku lišty a otvor mazania udržiajte v čistote pomocou škrabky (Obr. 26).

Kontrolujte, či sú vodička lišty rovnobežné, a ak je nutné, odstráňte bočné hrany plochým pilníkom (Obr. 26).

PREPRAVA

Pílu prenášajte len s vypnutým motorom, s lištou smerujúcou dozadu a zakrytou krytom (Obr. 28).

⚠ POZOR - Pri preprave stroja na/vo vozidle sa uistite o jej správnom a silnom upevnení remenicami. Stroj treba prepravovať vo vodorovnej polohe, pričom sa uistite o dodržaní pravidiel pre prepravu takých strojov.

TABUĽKA ÚDRŽBY

Prosím, nezabudnite, že nasledujúce intervaly údržby sa vzťahujú iba na normálne pracovné podmienky. Ak je vaša každodenná práca namáhavejšia vzhľadom na bežné podmienky, treba intervaly údržby primerane skrátiť.

		Pred každým použitím	Po každom prerušení práce kvôli doplneniu paliva	Týždenne	Pri poškodení alebo pokazení
Celý stroj	Skontrolovať: úniky, praskliny a opotrebovanie	X	X		
Kontroly: poistka spínača, spínač	Overiť funkčnosť	X	X		
Brzda reťaze	Overiť funkčnosť	X	X		
	Dať skontrolovať v autorizovanom servisnom stredisku				X
Nádržka na olej	Skontrolovať: úniky, praskliny, a opotrebovanie	X	X		
Mazanie reťaze	Kontrola prevádzky	X	X		
Reťaz	Skontrolovať: poškodenie, ostrosť a opotrebovanie	X	X		
	Skontrolovať napnutie	X	X		
	Naostrenie: skontrolovať hĺbku rezu				X
Lišta	Skontrolovať: poškodenie a opotrebovanie	X	X		
	Vyčistiť drážky a prívod oleja	X			
	Otočiť, namazať vodiace koliesko, a rozotrieť			X	
	Vymeniť				X
Ozubenie	Skontrolovať: poškodenie a opotrebovanie			X	
	Vymeniť				X
Všetky prístupné skrutky a matice	Skontrolovať a utiahnuť			X	
Rebrovanie krytu motora	Vyčistiť			X	
Prívodný napájací kábel	Skontrolovať: poškodenie a opotrebovanie	X			

9. SKLADOVANIE

Ak ostane stroj bez používania dlhú dobu:

- Skontrolujte, či je píla odpojená od siete.
- Dodržte všetky pravidlá údržby uvedené vyššie.
- Nádržku oleja na mazanie reťaze úplne vyprázdňte a zatvorte uzáver.

- Nechajte stroj bežať naprázdno, aby sa úplne vyprázdnila aj prívodná rúrka a olejové čerpadlo.
- Elektrickú pílu dokonale očistite.
- Nasadte kryt na lištu. Prístroj skladujte v suchom prostredí, najlepšie nie priamo na zemi a v dostatočnej vzdialenosti od zdrojov tepla.

OCHRANA ŽIVOTNÉHO PROSTREDIA

Ochrana životného prostredia je významným a primárnym aspektom pri používaní strojového zariadenia a je na prospech spolužitia osôb a ochranu prostredia, v ktorom žijeme.

- Snažte sa nerušiť okolie.
- Dôsledne dodržiavajte miestne predpisy o likvidácii obalov, oleja, benzínu, akumulátorov, filtrov, opotrebovaných dielov a všetkých dielov, ktoré by mohli poškodiť životné prostredie. Takéto odpady sa nesmú odhadzovať do zberných nádob komunálneho odpadu, ale musia sa separovať a odovzdať v zberných strediskách na recykláciu odpadu.

Vyradenie z činnosti a likvidácia

Po vyradení strojového zariadenia ho nevyhadzujte voľne v prostredí, ale odovzdajte ho v zbernom stredisku.

Veľká časť materiálov použitých na konštrukciu strojového zariadenia sa dá recyklovať. Všetky kovy (oceľ, hliník, mosadz) možno odovzdať v zbernom stredisku kovových odpadov. Informácie dostanete na správe zberných surovín vo vašej oblasti. Likvidáciu odpadov zo strojového zariadenia treba vykonať v súlade s platnými predpismi na ochranu životného prostredia, aby sa predišlo kontaminácii pozemkov, vzduchu a vody.

V každom prípade bude treba dodržať platné predpisy.

10. TECHNICKÉ ÚDAJE

	MT 1800 E	MT 2000 E
Menovitý výkon	1800 W	2000 W
Menovité napätie	230V	
Frekvencia	50 Hz	
Objem olejovej nádrže	350 cm ³ (0.35 ℓ)	
Mazanie reťaze	Automatické, nenastaviteľné	
Počet zubov hnacieho kolieska reťaze	6	
Rýchlosť reťaze pri maximálnom otáčky motora	13 m/s	
Hmotnosť bez lišty a reťaze	4.4 kg	

Odporúčané kombinácie líšt a reťazí	MT 1800 E	MT 2000 E
Rozchod zubov a hrúbka reťaze	3/8" x.050" SP	3/8" x.050" SP
Dĺžka lišty	14" (36 cm)	16" (40.5 cm)
Druh lišty	140 SDEA 041	160 SDEA 041
Druh reťaze	91PJ052X	91PJ057X
Užitočná rezná dĺžka	330 mm	395 mm



POZOR!!!

Riziko spätného nárazu je vyššie v prípade nesprávnej kombinácie lišta/reťaz! Používajte výhradne odporúčané kombinácie lišta/reťaz a pri ostrení/brúsení dodržiavajte pokyny.

			MT 1800 E	MT 2000 E	
Hladina akustického tlaku	dB (A)	$L_{pA} av$ EN 60745-2-13 EN ISO 22868	95.32	95.51	*
Tolerancia	dB (A)		2.5	2.5	
Nameraná hladina akustického výkonu	dB (A)	2000/14/EC EN ISO 3744	103.4	105.2	
Tolerancia	dB (A)		1.72	0.58	
Zaručená hladina akustického výkonu	dB (A)	L_{WA} 2000/14/EC EN ISO 3744	108.0	108.0	
Úroveň vibrácií	m/s ²	EN 60745-2-13 EN ISO 22867	5.405 (sx) 3.540 (dx)	3.918 (sx) 4.420 (dx)	*
Tolerancia	m/s ²		1.5	1.5	

* Priemerné štatistické hodnoty (1/2 na plný výkon v reze, 1/2 maximálna rýchlosť bez záťaže).

11. ES VYHLÁSENIE O ZHODE

Dolupodpísaný, **EMAK spa via Fermi, 4 - 42011 Bagnolo in Piano (RE) ITALY**

Vyhlasuje na svoju výhradnú zodpovednosť, že stroj:

1. Typ:	reťazová píla
2. Ochranná značka: / Typ:	EFCO MT 1800 E - MT 2000 E
3. Identifikácia série:	113 XXX 0001 - 113 XXX 9999 (MT 1800 E) 114 XXX 0001 - 114 XXX 9999 (MT 2000 E)
Spíňa požiadavky stanovené smernicou	2006/42/EC - 2014/30/EU - 2000/14/EC - 2014/35/EU - 2011/65/EC
Spíňa požiadavky nasledujúcich harmonizovaných noriem:	EN 60745-1:2009+A11:2010 - EN 60745-2-13:2009+A1:2010 - EN 55014-1:2017+A11:2020 - EN 55014-2:2015 - EN 61000-3-2:2014 - EN 61000-3-11:2000 - EN 62233:2008
je zhodný s modelom ktorý získal certifikáciu CE č.	BM 50489565 0001
vystavený:	TÜV Rheinland LGA Products GmbH - Tillystraße 2 90431 Nürnberg Germany - n° 0197
Bol dodržaný použitý postup posudzovania zhody	Annex V - 2000/14/EC
Nameraná hladina akustického výkonu:	105.2 dB(A)
Zaručovaná hladina akustického výkonu:	108.0 dB(A)
Miesto výroby:	Bagnolo in piano (RE) Italy - via Fermi, 4
Dátum:	30/04/2022
Technická dokumentácia je uložená v:	Administratívnom sídle. - Technická správa



Luigi Bartoli - C.E.O.

12. ZÁRUČNÝ LIST

Tento prístroj bol navrhnutý a vyrobený pomocou najmodernejších výrobných techník. V prípade súkromného použitia alebo pre hobby poskytuje výrobca záruku na svoje výrobky v trvaní 24 mesiacov od dátumu zakúpenia. Servis v Česke republike a na Slovensku realizuje firma MOUNTFIELD v svojich predajniach, špecializovaných servisných strediskách a cez svojich dealerov. V prípade profesionálneho používania je záruka obmedzená na 12 mesiacov.

Všeobecné záručné podmienky

- 1) Záruka je platná od dátumu nákupu. Výrobca, prostredníctvom predajnej siete a technického servisu, bezplatne vymení časti, ktoré sú chybné v dôsledku chyby materiálu, opracovania alebo výroby. Záruka neuberá kupujúcemu právne nároky vyplývajúce z občianskeho zákonníka v prípade chýb alebo kazov spôsobených predanou vecou.
- 2) Technický personál zasiahne čo najrýchlejšie v časových lehotách, ktoré mu umožnia organizačné požiadavky.
- 3) **Na vyžiadanie záručnej opravy je potrebné predložiť oprávnenému personálu nižšie uvedený záručný list opečiatkovaný predajcom, vyplnený vo všetkých častiach a doplnený nákupnou faktúrou alebo pokladničným blokom, povinným na daňové účely, na ktorom je uvedený dátum nákupu.**

- 4) Záruka sa neuplatňuje v prípade:
 - Zjavne nevykonávanej údržby,
 - Nesprávneho používania výrobku alebo v prípade vykonania zmien na ňom,
 - Použitia nevhodných mazadiel alebo pohonných látok,
 - Použitia neoriginálnych náhradných súčiastok alebo doplnkov,
 - Zásahov vykonaných neoprávnenými osobami.
- 5) Výrobca vyníma zo záruky spotrebné materiály a súčasti, ktoré podliehajú bežnému funkčnému opotrebovaniu.
- 6) Záruka sa nevzťahuje na zásahy modernizácie alebo vylepšenia výrobku.
- 7) Záruka sa nevzťahuje na nastavovanie a údržbu, ktoré by boli nevyhnutné počas záručnej lehoty.
- 8) Prípadné škody spôsobené prepravou musia byť ihneď nahlásené prepravcovi, inak záruku nemožno uplatniť.
- 9) Na motory ostatných značiek (Briggs & Stratton, Subaru, Honda, Lombardini, Kohler, atď.), namontované na naše stroje, sa vzťahuje záruka poskytnutá výrobcami motora.
- 10) Záruka sa nevzťahuje na prípadné škody, priame alebo nepriame, spôsobené osobám alebo na veciach poruchami prístroja alebo ktoré sú následkom núteného predĺženého pozastavenia jeho používania.

MODEL

VÝROBNÉ Č.

KÚPENÉ OD P.

DÁTUM

PREDAJCA

Neposielajte! Priložte iba k prípadnej žiadosti o technický servis.

13. PRÍRUČKA NA RIEŠENIE PROBLÉMOV



POZOR: jednotku vždy zastavte a odpojte kábel, až potom urobte všetky nápravné opatrenia podľa tabuľky dolu, samozrejme okrem tých, pri ktorých sa vyžaduje, aby bola jednotka v chode.

Ak sa vám nepodarilo problém odstrániť ani po overení všetkých príčin, obráťte sa na autorizovaný servis. Ak príčina problému nie je uvedená v tejto tabuľke, obráťte sa na autorizovaný servis.

PROBLÉM	MOŽNÉ PRÍČINY	RIEŠENIE
Motor sa nespustí alebo je jeho chod nepravidelný. (Uistite sa, že je prívodný elektrický kábel zapojený do elektrickej siete)	<ol style="list-style-type: none"> 1. Prívodný elektrický kábel je poškodený 2. Poškodený motor 3. Opatrebované alebo poškodené kefky 	<ol style="list-style-type: none"> 1. Výmena: Zavolajte autorizované servisné stredisko 2. Výmena: Zavolajte autorizované servisné stredisko 3. Výmena: Zavolajte autorizované servisné stredisko
Motor nedosiahne plnú rýchlosť.	<ol style="list-style-type: none"> 1. Napätie siete alebo kmitočet nie sú správne 2. Príliš napnutá reťaz 3. Dĺžka a prierez predlžovacieho kábla nie sú správne 	<ol style="list-style-type: none"> 1. Skontrolujte charakteristiky siete 2. Napnutie reťaze; pozrite pokyny v kapitole Montáž lišty a reťaze (Str.12). 3. Odporúčané dĺžky predlžovacích káblov (230V); pozrite pokyny v kapitole Spustenie motora (str. 14)
Nadmerné iskrenie štetiek	Opatrebované alebo poškodené kefky	Výmena: Zavolajte autorizované servisné stredisko
Lišta a reťaz sa počas používania ohrejú a dymia	<ol style="list-style-type: none"> 1. Prázdna nádržka na olej reťaze 2. Príliš napnutá reťaz 3. Porucha činnosti mazacieho systému 	<ol style="list-style-type: none"> 1. Naplňte nádržku oleja. 2. Napnutie reťaze; pozrite pokyny v kapitole Montáž lišty a reťaze (Str.12). 3. Nechajte pri plnom výkone 15-30 sekúnd. Zastavte a skontrolujte, či olej kvapká zo špičky lišty. Ak vidno olej, problém môže byť spôsobený uvoľnenou reťazou alebo poškodením lišty. Ak olej nevidno, zavolajte autorizované servisné stredisko
Motor sa spustí a funguje, ale reťaz sa netočí	<ol style="list-style-type: none"> 1. Príliš napnutá reťaz 2. Montáž lišty a reťaze nie je správna 3. Poškodená reťaz a/alebo lišta 4. Poškodená spojka a/alebo ozubenie 	<ol style="list-style-type: none"> 1. Napnutie reťaze; pozrite pokyny v kapitole Montáž lišty a reťaze (Str.12) 2. Pozrite pokyny v kapitole Montáž lišty a reťaze (Str.12) 3. Pozrite pokyny v kapitole Údržba lišty a/alebo reťaze (Str.17) 4. Výmena: Zavolajte autorizované servisné stredisko



POZOR: nikdy sa nedotýkajte reťaze, kým je motor v chode



SK **UPOZORNENIE** - Tento návod musí sprevádzať prístroj po celú dobu jeho životnosti.